

**Логическая модель файлов обмена  
Федеральной государственной информационной системы  
мониторинга движения лекарственных препаратов для медицинского применения**

**Версия 1.37**

**2022**

## Содержание

<b>СПИСОК ИЗМЕНЕНИЙ .....</b>	<b>6</b>
<b>РАЗДЕЛ I.....</b>	<b>35</b>
<b>РАЗДЕЛ II.....</b>	<b>39</b>
<b>1 МОНИТОРИНГ ДВИЖЕНИЯ ЛЕКАРСТВЕННЫХ ПРЕПАРАТОВ (МДЛП).....</b>	<b>39</b>
<b>1.1 Базовые элементы (base_types.xsd) .....</b>	<b>39</b>
<b>1.2 Базовые справочники (base_ref.xsd) .....</b>	<b>48</b>
1.2.1 Описание организации (short_org_info_type) .....	48
1.2.2 Идентификаторы знака (sign_ids_type) .....	48
1.2.3 Состав сведений, передаваемых при подаче таможенной декларации (fts_gtd_info_type) .....	49
1.2.4 Адрес и реквизиты (ИНН/КПП) организации (org_address_type) .....	49
1.2.5 Реквизиты (ИТИН/Код страны) организации (info_org_eeu_type) .....	50
1.2.6 Информация СКЗКМ (skzkm_info_type).....	50
1.2.7 Реквизиты сведений о вводе в оборот (release_info_type).....	51
1.2.8 Документы подтверждающие соответствие (confnum_info_type).....	51
<b>1.3 Перечень документов в ИС МДЛП (documents.xsd).....</b>	<b>51</b>
<b>1.4 Типы документов.....</b>	<b>69</b>
1.4.1 Результат обработки направленного в систему запроса (200-result.xsd) .....	69
1.4.2 Результат фиксации сведений о внесении изменений в ИС МДЛП (201-result_service.xsd) .....	72
1.4.3 Запрос информации по номеру SGTIN/SSCC (210-query_kiz_info.xsd).....	75
1.4.4 Результат обработки сведений по номеру SGTIN/SSCC (211-kiz_info.xsd) .....	76
1.4.5 Изменение списка доверенных контрагентов (212-edit_counterparty_list.xsd) .....	80
1.4.6 Бронирование (отмена бронирования) номеров транспортной упаковки (213-booking_sscs.xsd) .....	82
1.4.7 Запрос информации об иерархии вложенности SSCC (220-query_hierarchy_info.xsd).....	84
1.4.8 Результат запроса информации об иерархии вложенности SSCC (221-hierarchy_info.xsd) .....	84
1.4.9 Регистрация в ИС МДЛП сведений об отмене ранее зарегистрированной собственной операции (250-recall.xsd).....	88
1.4.10 Регистрация в ИС МДЛП сведений об отзыве отправителем переданных получателю лекарственных препаратов (251-refusal_sender.xsd).....	90
1.4.11 Регистрация в ИС МДЛП сведений об отказе получателя от приемки лекарственных препаратов (252-refusal_receiver.xsd).....	93
1.4.12 Регистрация в ИС МДЛП сведений о корректировке ранее направленных реквизитов (253-change_information.xsd).....	96
1.4.13 Регистрация в ИС МДЛП сведений о корректировке (254-change_property.xsd).....	99
1.4.14 Регистрация держателем РУ (или его представительством) сведений о передаче кодов маркировки таможенному складу в ИС МДЛП (300-transfer_code_to_custom.xsd) .....	103
1.4.15 Регистрация в ИС МДЛП сведений о выпуске готовой продукции (313-register_product_emission.xsd) .....	105
1.4.16 Регистрация в ИС МДЛП сведений об отгрузке лекарственных препаратов для выпуска готовой продукции (314-move_to_release.xsd) .....	107
1.4.17 Регистрация в ИС МДЛП сведений о возврате лекарственных препаратов контрактному производителю (315-return_contract_production.xsd) .....	109
1.4.18 Регистрация в ИС МДЛП сведений об отгрузке лекарственных препаратов в Российскую Федерацию (331-foreign_shipment.xsd) .....	111
1.4.19 Регистрация в ИС МДЛП сведений о ввозе лекарственных препаратов в Российскую Федерацию (332-foreign_import.xsd) .....	114
1.4.20 Регистрация в ИС МДЛП сведений о ввозе лекарственных препаратов в Российскую Федерацию без импортера (333-foreign_import_owner.xsd).....	116

1.4.21	Регистрация в ИС МДЛП сведений о перемещении лекарственных препаратов между зонами таможенного контроля (334-custom_move).....	119
1.4.22	Регистрация в ИС МДЛП сведений о результатах таможенного оформления (335-fts_data.xsd) .....	120
1.4.23	Регистрация держателем РУ (или его представительством) сведений об условиях ввоза в Российскую Федерацию ЛП, маркированных на таможенном складе, в ИС МДЛП (336- import_info.xsd).....	123
1.4.24	Регистрация в ИС МДЛП сведений о логическом возврате лекарственных препаратов ранее ввезенных в Российскую Федерацию (337-return_import.xsd).....	126
1.4.25	Регистрация в ИС МДЛП сведений о приемке лекарственных препаратов на склад импортера (341- receive_importer.xsd) .....	128
1.4.26	Регистрация в ИС МДЛП сведений о вводе ЛП в оборот на территории РФ (342-release_in_circulation.xsd).....	131
1.4.27	Регистрация в ИС МДЛП сведений о смене собственника лекарственных препаратов (351-change_owner.xsd)	133
1.4.28	Регистрация в ИС МДЛП сведений о ввозе собственных лекарственных препаратов в Российскую Федерацию из стран ЕАЭС (360-eeu_owner.xsd).....	135
1.4.29	Регистрация в ИС МДЛП сведений об отгрузке лекарственных препаратов в Российскую Федерацию из стран ЕАЭС (361-eeu_shipment.xsd) .....	137
1.4.30	Регистрация в ИС МДЛП сведений о ввозе из стран ЕАЭС и приемке лекарственных препаратов на склад покупателя (362-eeu_import.xsd).....	141
1.4.31	Регистрация в ИС МДЛП сведений о вводе лекарственных препаратов в оборот на территории Российской Федерации (363-eeu_release.xsd).....	145
1.4.32	Регистрация в ИС МДЛП сведений об отгрузке лекарственных препаратов собственнику (381-move_owner.xsd) . .....	148
1.4.33	Регистрация в ИС МДЛП сведений о повторном вводе лекарственного препарата в оборот (391- return_to_circulation) .....	150
1.4.34	Регистрация в ИС МДЛП сведений об отгрузке лекарственных препаратов со склада отправителя (415- move_order.xsd) .....	152
1.4.35	Регистрация в ИС МДЛП сведений о приемке лекарственных препаратов на склад получателя (416- receive_order.xsd).....	156
1.4.36	Регистрация в ИС МДЛП сведений о возврате приостановленных лекарственных препаратов (417- move_return.xsd) .....	160
1.4.37	Регистрация в ИС МДЛП сведений о перемещении лекарственных препаратов между различными адресами осуществления деятельности (431-move_place.xsd) .....	162
1.4.38	Регистрация в ИС МДЛП сведений об отгрузке лекарственных препаратов на незарегистрированное место деятельности (441-move_unregistered_order.xsd) .....	164
1.4.39	Регистрация в ИС МДЛП сведений о приемке на склад лекарственных препаратов, ранее отгруженных на незарегистрированное место деятельности (442-receive_unregistered_order.xsd) .....	168
1.4.40	Регистрация в ИС МДЛП сведений о вывозе лекарственных препаратов с территории Российской Федерации на территорию государства члена ЕАЭС (461-move_eeu.xsd).....	170
1.4.41	Регистрация в ИС МДЛП сведений о перемещении лекарственных препаратов между различными адресами осуществления деятельности в рамках государственного лекарственного обеспечения (470-move_state_dispatch.xsd)...	174
1.4.42	Регистрация в ИС МДЛП сведений о смене владельца лекарственных препаратов в рамках государственного лекарственного обеспечения (471-state_dispatch.xsd).....	178
1.4.43	Регистрация в ИС МДЛП сведений об отгрузке лекарственных препаратов со склада отправителя в рамках агентского договора (472-agent_dispatch.xsd).....	180
1.4.44	Регистрация в ИС МДЛП сведений о приемке лекарственных препаратов агентом в рамках агентского договора (473-agent_acceptance.xsd).....	182
1.4.45	Регистрация в ИС МДЛП сведений о постановке в арбитраж/снятии арбитража (481-arbitration.xsd) .....	183
1.4.46	Регистрация в ИС МДЛП сведений о продаже лекарственного препарата в рамках розничной торговли (511- retail_sale.xsd) .....	185
1.4.47	Регистрация в ИС МДЛП сведений об отпуске ЛП в аптеке по документам, отличным от кассового чека (512- withdrawal_without_kkt.xsd) .....	189
1.4.48	Регистрация в ИС МДЛП сведений об отпуске лекарственного препарата по льготному рецепту (521-recipe.xsd). .....	192
1.4.49	Регистрация в ИС МДЛП сведений о выдаче лекарственного препарата для оказания медицинской помощи (531-health_care.xsd).....	194
1.4.50	Регистрация в ИС МДЛП сведений о передаче лекарственных препаратов на уничтожение (541- move_destruction.xsd) .....	196
1.4.51	Регистрация в ИС МДЛП сведений о факте уничтожения лекарственных препаратов (542-destruction.xsd).....	199
1.4.52	Регистрация в ИС МДЛП сведений о выводе из оборота лекарственного препарата по различным причинам (552-withdrawal.xsd) .....	202
1.4.53	Уведомление получателя об отгрузке лекарственных препаратов со склада отправителя (601- move_order_notification.xsd).....	204

1.4.54	Уведомление отправителя о приемке лекарственных препаратов на склад получателя (602- receive_order_notification.xsd) .....	208
1.4.55	Уведомление собственника об отгрузке лекарственных препаратов (603-move_owner_notification.xsd) .....	212
1.4.56	Уведомление получателя об отзыве отправителем переданных лекарственных препаратов (605- refusal_sender_notification.xsd) .....	214
1.4.57	Уведомление отправителя об отказе получателя от приемки лекарственного препарата (606- refusal_receiver_notification.xsd).....	216
1.4.58	Уведомление о подтверждении (акцептовании) сведений (607-accept_notification.xsd).....	218
1.4.59	Уведомление нового собственника о смене собственника лекарственных препаратов (609- change_owner_notification.xsd).....	220
1.4.60	Уведомление получателя о возврате приостановленных лекарственных препаратов (610- move_return_notification.xsd) .....	222
1.4.61	Уведомление отправителя о регистрации получателя в ИС МДЛП и приемке на склад лекарственных препаратов, ранее отгруженных на незарегистрированное место деятельности (611- receive_order_notification.xsd) .....	224
1.4.62	Уведомление получателя об отгрузке лекарственных препаратов со склада отправителя в рамках смены владельца лекарственных препаратов (612-state_dispatch_notification.xsd).....	227
1.4.63	Уведомление об отгрузке лекарственных препаратов в Российскую Федерацию (613- foreign_shipment_notification.xsd) .....	229
1.4.64	Уведомление о ввозе лекарственных препаратов в Российскую Федерацию (614-foreign_import_notification.xsd) . .....	232
1.4.65	Уведомление об отгрузке лекарственных препаратов в Российскую Федерацию из стран ЕАЭС (615- eeu_shipment_notification.xsd) .....	235
1.4.66	Уведомление о ввозе из ЕАЭС и приемке лекарственных препаратов на склад покупателя (616- eeu_import_notification.xsd) .....	239
1.4.67	Уведомление отправителя об ошибках при приемке лекарственных препаратов на склад получателя (617- receive_order_errors_notification.xsd) .....	243
1.4.68	Уведомление собственника об отгрузке лекарственных препаратов для выпуска готовой продукции (618- move_to_release_notification.xsd) .....	245
1.4.69	Уведомление получателя об отгрузке лекарственных препаратов со склада отправителя в рамках агентского договора (619-agent_dispatch_notification.xsd).....	247
1.4.70	Уведомление импортера о регистрации в ИС МДЛП сведений об условиях ввоза ЛП держателем РУ (или его представительством) (620-import_info_notification.xsd) .....	250
1.4.71	Уведомление о регистрации в ИС МДЛП сведений о постановке в арбитраж/снятие арбитража (621- arbitration.xsd).....	253
1.4.72	Уведомление о регистрации в ИС МДЛП сведений о возврате лекарственных препаратов контрактному производителю (622-return_contract_production_notification.xsd) .....	255
1.4.73	Уведомление о регистрации в ИС МДЛП сведений о корректировке (623-change_property_notification.xsd).....	257
1.4.74	Уведомление отправителя о приемке лекарственных препаратов агентом в рамках агентского договора (624- agent_acceptance_notification.xsd) .....	261
1.4.75	Уведомление о регистрации в ИС МДЛП сведений о логическом возврате лекарственных препаратов ранее ввезенных в Российскую Федерацию (625-return_import_notification.xsd).....	263
1.4.76	Уведомление владельца о регистрации в ИС МДЛП сведений об оприходовании (627-posting_notification.xsd).....	265
1.4.77	Уведомление получателя о перемещении лекарственных препаратов между различными адресами осуществления деятельности (629-move_place_notification.xsd) .....	267
1.4.78	Уведомление получателя о перемещении лекарственных препаратов между различными адресами осуществления деятельности в рамках государственного лекарственного обеспечения (630- move_state_dispatch_notification.xsd).....	270
1.4.79	Уведомление о перемещении лекарственных препаратов с места деятельности правопреемника на место деятельности правопреемника (631-successor_acceptance_notification.xsd).....	274
1.4.80	Уведомление об автоматическом списании ЛП с истекшим сроком годности (632- expired_writeoff_notification.xsd) .....	275
1.4.81	Уведомление о предупреждении или нарушении (633-attention_notification.xsd) .....	277
1.4.82	Регистрация в ИС МДЛП подтверждения (акцептования) сведений (701-accept.xsd) .....	279
1.4.83	Регистрация в ИС МДЛП сведений об оприходовании (702-posting.xsd) .....	280
1.4.84	Регистрация в ИС МДЛП сведений о перемещении лекарственных препаратов на склад правопреемника (812- successor_acceptance.xsd).....	284
1.4.85	Регистрация в ИС МДЛП сведений об агрегировании упаковок лекарственных препаратов в третичную (заводскую, транспортную) упаковку (911-unit_pack.xsd).....	286
1.4.86	Регистрация в ИС МДЛП сведений о расформировании третичной (заводской, транспортной) упаковки лекарственных препаратов (912-unit_unpack.xsd).....	288
1.4.87	Регистрация в ИС МДЛП сведений об изъятии упаковок лекарственных препаратов из третичной (заводской, транспортной) упаковки. (913-unit_extract.xsd) .....	290

1.4.88	Регистрация в ИС МДЛП сведений о дополнительном вложении упаковок в третичную (заводскую, транспортную) упаковку (914-unit_append.xsd) .....	292
1.4.89	Регистрация в ИС МДЛП сведений об агрегировании во множество третичных (заводских, транспортных) упаковок (915-multi_pack.xsd) .....	294
1.4.90	Регистрация в ИС МДЛП сведений о дополнительном вложении во множество третичных (заводских, транспортных) упаковок (916-multi_unit_append.xsd) .....	297
1.4.91	Регистрация в ИС МДЛП сведений об эмиссии (информация от СУЗ) (10300-code_emission.xsd).....	299
1.4.92	Регистрация в ИС МДЛП сведений об отбраковке (информация от СУЗ) (10305- skzkm_report_of_dropout.xsd)....	300
1.4.93	Регистрация в ИС МДЛП сведений о завершении этапа окончательной упаковки (информация с СКЗКМ) (10311-skzkm_register_end_packing.xsd) .....	302
1.4.94	Регистрация в ИС МДЛП сведений об упаковке лекарственного препарата и нанесении средств идентификации за пределами территории РФ (информация с СКЗКМ) (10319-skzkm_foreign_emission.xsd).....	305
1.4.95	Регистрация в ИС МДЛП сведений о корректировке данных о продаже лекарственного препарата в рамках розничной торговли с использованием ККТ (10501-retail_sell_kkt_corrected.xsd) .....	308
1.4.96	Регистрация в ИС МДЛП сведений о корректировке данных об отпуске лекарственного препарата по льготному рецепту с использованием ККТ (10502-recipe_kkt_corrected.xsd).....	311
1.4.97	Регистрация в ИС МДЛП сведений о продаже лекарственного препарата в рамках розничной торговли с использованием ККТ (10511-retail_sell_kkt.xsd) .....	315
1.4.98	Регистрация в ИС МДЛП сведений об отпуске лекарственного препарата по льготному рецепту (информация с СКЗКМ) (10521-skzkm_recipe.xsd) .....	319
1.4.99	Регистрация в ИС МДЛП сведений об отпуске лекарственного препарата по льготному рецепту с использованием ККТ (10522-recipe_kkt.xsd).....	321
1.4.100	Регистрация в ИС МДЛП сведений об отпуске по льготному рецепту лекарственных препаратов с невалидными КМ (информация с СКЗКМ) (10523-skzkm_code_error_recipe.xsd).....	324
1.4.101	Регистрация в ИС МДЛП сведений о выдаче лекарственного препарата для оказания медицинской помощи (информация с СКЗКМ) (10531-skzkm_health_care.xsd) .....	326
1.4.102	Регистрация в ИС МДЛП сведений о выдаче для оказания медицинской помощи лекарственных препаратов с невалидными КМ (информация с СКЗКМ) (10532-skzkm_code_error_healthcare.xsd) .....	329
1.4.103	Регистрация в ИС МДЛП сведений о подключении регистратора выбытия (20521-service_disposal_registrar.xsd)..	331

## Список изменений

Номер версии	Список, внесенных изменений
1.37	<p>ИС МДЛП поддерживает загрузку более ранних версий схем, начиная с 1.34 за исключением удаленных схем и новых схем.</p> <p><b>1. Удалены схемы:</b></p> <ul style="list-style-type: none"> <li>• <b>703-posting_import.xsd</b> (Регистрация в ИС МДЛП сведений об оприходовании (импорт));</li> <li>• <b>628-posting_import_notification.xsd</b> (Уведомление владельца о регистрации в ИС МДЛП сведений об оприходовании (импорт)).</li> </ul> <p><b>2. Созданы новые схемы:</b></p> <ul style="list-style-type: none"> <li>• <b>629-move_place_notification.xsd</b> (Уведомление получателя о перемещении лекарственных препаратов между различными адресами осуществления деятельности);</li> <li>• <b>630-move_state_dispatch_notification.xsd</b> (Уведомление получателя о перемещении лекарственных препаратов между различными адресами осуществления деятельности в рамках государственного лекарственного обеспечения);</li> <li>• <b>631-successor_acceptance_notification.xsd</b> (Уведомление о перемещении лекарственных препаратов с места деятельности правопреемника на место деятельности правопреемника);</li> <li>• <b>632-expired_writeoff_notification.xsd</b> (Уведомление об автоматическом списании ЛП с истекшим сроком годности);</li> <li>• <b>633-attention_notification.xsd</b> (Уведомление о предупреждении или нарушении);</li> <li>• <b>10501-retail_sell_kkt_corrected.xsd</b> (Регистрация в ИС МДЛП сведений о корректировке данных о продаже лекарственного препарата в рамках розничной торговли с использованием ККТ);</li> <li>• <b>10502-recipe_kkt_corrected.xsd</b> (Регистрация в ИС МДЛП сведений о корректировке данных об отпуске лекарственного препарата по льготному рецепту с использованием ККТ);</li> <li>• <b>10523-skzkm_code_error_recipe.xsd</b> (Регистрация в ИС МДЛП сведений об отпуске по льготному рецепту лекарственных препаратов с невалидными КМ (информация с СКЗКМ));</li> <li>• <b>10532-skzkm_code_error_healthcare.xsd</b> (Регистрация в ИС МДЛП сведений о выдаче для оказания медицинской помощи лекарственных препаратов с невалидными КМ (информация с СКЗКМ)).</li> </ul> <p><b>3. Внесены изменения в следующие схемы:</b></p> <ul style="list-style-type: none"> <li>• <b>200-result.xsd</b> (Результат обработки направленного в систему запроса): изменен тип элемента <b>operation_comment</b> на <b>string_ulimit</b>;</li> <li>• <b>416-receive_order.xsd</b> (Регистрация в ИС МДЛП сведений о приемке лекарственных препаратов на склад получателя): внесено ограничение на допустимые типы значений элемента <b>receive_type</b> (1 или 2);</li> <li>• <b>511-retail_sale.xsd</b> (Регистрация в ИС МДЛП сведений о продаже лекарственного препарата в рамках розничной торговли): добавлен необязательный элемент <b>marketplace_inn</b>;</li> </ul>

Номер версии	Список, внесенных изменений
	<ul style="list-style-type: none"> <li>• <b>552-withdrawal.xsd</b> (Регистрация в ИС МДЛП сведений о выводе из оборота лекарственных препаратов по различным причинам): добавлен необязательный атрибут для SGTIN <b>withdrawal_part</b>;</li> <li>• <b>627-posting_notification.xsd</b> (Уведомление владельца о регистрации в ИС МДЛП сведений об оприходовании): добавлены необязательные элементы <b>shipper_id</b> и <b>receive_type</b>;</li> <li>• <b>702-posting.xsd</b> (Регистрация в ИС МДЛП сведений об оприходовании): добавлены необязательные элементы <b>receive_type</b> и <b>shipper_id</b>, изменена обязательность элемента <b>shipper_info</b> на необязательный;</li> <li>• <b>812-successor_acceptance.xsd</b> (Регистрация в ИС МДЛП сведений о перемещении лекарственных препаратов на склад правопреемника): <ul style="list-style-type: none"> <li>- изменено наименование элемента <b>shipper_id</b> с Идентификатор организации-правопреемника на Идентификатор организации – грузоотправителя;</li> <li>- добавлен обязательный элемент <b>receiver_id</b>;</li> <li>- исключен элемент <b>order_details</b> (Список перемещаемой продукции);</li> <li>- изменен тип элемента <b>subject_id</b> на <b>system_subject_type</b>;</li> </ul> </li> <li>• <b>10511-retail_sell_kkt.xsd</b> (Регистрация в ИС МДЛП сведений о продаже лекарственного препарата в рамках розничной торговли с использованием ККТ): добавлен необязательный элемент <b>owner_inn</b>.</li> </ul> <p><b>4.Внесены изменения в справочники base_types.xsd:</b></p> <ul style="list-style-type: none"> <li>• для справочника <b>receive_type_enum</b> добавлено новое значение «3 – пересорт»;</li> <li>• для справочника <b>withdrawal_reason_enum</b> добавлены новые значения «11 - выведен из оборота в целях клинических исследований», «12 - выведен из оборота по причине отсутствия информации о приемке»;</li> <li>• для справочника <b>withdrawal_type_enum</b> добавлены новые значения «21 – хищение», «22 – автоматическое списание по истечению срока годности» и «23 - списание при отсутствии информации о приемке»;</li> <li>• добавлены новые типы <b>string_ulimit</b> и <b>warning_type_enum</b></li> </ul>
1.36	<p><b>ИС МДЛП поддерживает загрузку более ранних версий схем, начиная с 1.34 за исключением удаленных схем, новых схем и доработанных схем.</b></p> <p><b>1. Удалены схемы:</b></p> <ul style="list-style-type: none"> <li>• <b>311-register_end_packing.xsd</b> (Регистрация в ИС МДЛП сведений о завершении этапа окончательной упаковки);</li> <li>• <b>321-foreign_emission.xsd</b> (Регистрация в ИС МДЛП сведений о выпуске готовой продукции за пределами территории Российской Федерации);</li> <li>• <b>811-relabeling.xsd</b> (Регистрация в ИС МДЛП сведений о переупаковке и перемаркировке лекарственных препаратов).</li> </ul>

Номер версии	Список, внесенных изменений
	<p><b>2. Созданы новые схемы:</b></p> <ul style="list-style-type: none"> <li>• <b>337-return_import.xsd</b> (Регистрация в ИС МДЛП сведений о логическом возврате лекарственных препаратов, ранее ввезенных в Российскую Федерацию);</li> <li>• <b>625-return_import_notification.xsd</b> (Уведомление о регистрации в ИС МДЛП сведений о логическом возврате лекарственных препаратов, ранее ввезенных в Российскую Федерацию);</li> <li>• <b>812-successor_acceptance.xsd</b> (Регистрация в ИС МДЛП сведений о перемещении лекарственных препаратов на склад правопреемника). На текущий момент схема недоступна и находится в реализации;</li> <li>• <b>512-withdrawal_without_kkt.xsd</b> (Регистрация в ИС МДЛП сведений об отпуске ЛП в аптеке по документам, отличным от кассового чека);</li> <li>• <b>473-agent_acceptance.xsd</b> (Регистрация в ИС МДЛП сведений о приемке лекарственных препаратов агентом в рамках агентского договора);</li> <li>• <b>624-agent_acceptance_notification.xsd</b> (Регистрация в ИС МДЛП сведений о приемке лекарственных препаратов агентом в рамках агентского договора).</li> </ul> <p><b>3. Внесены изменения в следующие схемы:</b></p> <ul style="list-style-type: none"> <li>• <b>10311-skzkm_register_end_packing.xsd</b> (Регистрация в ИС МДЛП сведений о завершении этапа окончательной упаковки (информация с СКЗКМ)); Установлено ограничение на количество SGTIN = 30000;</li> <li>• <b>10319-skzkm_foreign_emission.xsd</b> (Регистрация в ИС МДЛП сведений об упаковке лекарственного препарата и нанесении средств идентификации за пределами территории РФ (информация с СКЗКМ)). Установлено ограничение на количество SGTIN = 30000;</li> <li>• <b>10511-retail_sell_kkt.xsd</b> (Регистрация в ИС МДЛП сведений о продаже лекарственного препарата в рамках розничной торговли с использованием ККТ). Добавлен необязательный элемент receipt_id (Идентификатор результирующей квитанции по чеку);</li> <li>• <b>10522-retail_sell_kkt.xsd</b> (Регистрация в ИС МДЛП сведений об отпуске лекарственного препарата по льготному рецепту с использованием ККТ). Добавлен необязательный элемент receipt_id (Идентификатор результирующей квитанции по чеку);</li> <li>• <b>253-change_information.xsd</b> (Регистрация в ИС МДЛП сведений о корректировке ранее направленных реквизитов) . Добавлен необязательный элемент order_type (Тип производственного заказа).</li> </ul> <p><b>4. Внесены изменения в справочники base_types.xsd:</b></p> <p>Для справочника source_type добавлены новые значения:</p> <ul style="list-style-type: none"> <li>• 4 - средства бюджетов внебюджетных фондов</li> <li>• 5 - смешанные средства бюджетов</li> </ul>

Номер версии	Список, внесенных изменений
.35	<p><b>1.Внесены изменения в схему 702-posting.xsd</b> (Регистрация в ИС МДЛП сведений об оприходовании). Изменена структура order_details.</p> <p><b>2. Созданы новые схемы:</b></p> <ul style="list-style-type: none"> <li>• <b>703-posting_import.xsd</b> (Регистрация в ИС МДЛП сведений об оприходовании (импорт));</li> <li>• <b>627-posting_notification.xsd</b> (Уведомление владельца о регистрации в ИС МДЛП сведений об оприходовании);</li> <li>• <b>628-posting_import_notification.xsd</b> (Уведомление владельца о регистрации в ИС МДЛП сведений об оприходовании (импорт)).</li> </ul> <p>Все ранее разработанные схемы версии 1.35 поддерживаются в прежнем режиме</p>
1.35	<p><b>1.Создана новая схема 702-posting.xsd</b> (Регистрация в ИС МДЛП сведений об оприходовании).</p> <p>Схема 702-posting.xsd входит в состав уже реализованного комплекта схем версии 1.35 и не требует перехода на новую версию схем. Все ранее разработанные схемы версии 1.35 поддерживаются в прежнем режиме.</p> <p>Схема оприходования является временным решением и будет работать до старта обязательной маркировки (01 июля 2020 г) и реализован исключительно в целях тестирования работы с маркированными ЛП в аптечных и медицинских организациях</p>
1.35	<p><b>ИС МДЛП поддерживает загрузку более ранних версий схем, начиная с 1.34</b></p> <p><b>1.Созданы новые схемы:</b></p> <ul style="list-style-type: none"> <li>• <b>916-multi_unit_append.xsd</b> (Регистрация в ИС МДЛП сведений о дополнительном вложении во множество третичных (заводских, транспортных) упаковок);</li> <li>• <b>300-transfer_code_to_custom.xsd</b> (Регистрация держателем РУ (или его представительством) сведений о передаче кодов маркировки таможенному складу в ИС МДЛП);</li> <li>• <b>336-import_info.xsd</b> (Регистрация держателем РУ (или его представительством) сведений об условиях ввоза в Российскую Федерацию ЛП, маркированных на таможенном складе, в ИС МДЛП);</li> <li>• <b>620-import_info_notification.xsd</b> (Уведомление импортера о регистрации в ИС МДЛП сведений об условиях ввоза ЛП держателем РУ (или его представительством));</li> <li>• <b>10305-skzkm_report_of_dropout.xsd</b> (Регистрация в ИС МДЛП сведений об отбраковке (информация от СУЗ));</li> <li>• <b>481-arbitration.xsd</b> (Регистрация в ИС МДЛП сведений о постановке в арбитраж/снятие арбитража);</li> <li>• <b>621- arbitration_notification.xsd</b> (Уведомление о регистрации в ИС МДЛП сведений о постановке в арбитраж/снятие арбитража);</li> <li>• <b>254-change_property.xsd</b> (Регистрация в ИС МДЛП сведений о корректировке);</li> <li>• <b>623-change_property_notification.xsd</b> (Уведомление о регистрации в ИС МДЛП сведений о корректировке);</li> <li>• <b>315- return_contract_production.xsd</b> (Регистрация в ИС МДЛП сведений о возврате лекарственных препаратов контрактному производителю);</li> </ul>

Номер версии	Список, внесенных изменений
	<ul style="list-style-type: none"> <li>• <b>622-return_contract_production_notification.xsd</b> (Уведомление о регистрации в ИС МДЛП сведений о возврате лекарственных препаратов контрактному производителю);</li> <li>• <b>220-query_hierarchy_info.xsd</b> (Запрос информации об иерархии вложенности SSCC);</li> <li>• <b>221-hierarchy_info.xsd</b> (Результат запроса информации об иерархии вложенности SSCC).</li> </ul> <p><b>2. Внесены изменения в следующие схемы:</b></p> <p>2.1 <b>912-unit_unpack.xsd</b> (Регистрация в ИС МДЛП сведений о расформировании третичной (заводской, транспортной) упаковки лекарственных препаратов). Обеспечена возможность расформирования множества третичных (заводских, транспортных) упаковок лекарственных препаратов. Увеличен лимит на количество одновременно переданных групповых упаковок SSCC до 1500.</p> <p>2.2. <b>10319-skzkm_foreign_emission.xsd</b> (Регистрация в ИС МДЛП сведений об упаковке лекарственного препарата и нанесении средств идентификации за пределами территории РФ (информация с СКЗКМ)):</p> <ul style="list-style-type: none"> <li>• признак обязательности элемента <b>control_id</b> (Идентификатор производителя, осуществившего выпускающий контроль качества) изменен на «необязательный»;</li> <li>• добавлен новый необязательный элемент <b>custom_receiver_id</b> (Идентификатор местонахождения товара в зоне таможенного контроля).</li> </ul> <p>2.3 <b>391-return_to_circulation.xsd</b> (Регистрация в ИС МДЛП сведений о повторном вводе лекарственного препарата в оборот):</p> <ul style="list-style-type: none"> <li>• добавлен необязательный элемент <b>doc_num</b>- Реквизиты документа основания - дата;</li> <li>• добавлен необязательный элемент <b>doc_num</b> - Реквизиты документа основания – номер.</li> </ul> <p>2.4 <b>472-agent_dispatch.xsd</b> (Регистрация в ИС МДЛП сведений об отгрузке лекарственных препаратов со склада отправителя в рамках агентского договора). Добавлен необязательный элемент <b>turnover_type</b>(Тип операции отгрузки со склада);</p> <p>2.5 <b>619-agent_dispatch_notification.xsd</b> (Уведомление получателя об отгрузке лекарственных препаратов со склада отправителя в рамках агентского договора) Добавлен необязательный элемент <b>turnover_type</b> (Тип операции отгрузки со склада);</p> <p>2.6 В <b>541-move_destruction.xsd</b> (Регистрация в ИС МДЛП сведений о передаче лекарственных препаратов на уничтожение):</p> <ul style="list-style-type: none"> <li>• добавлен необязательный элемент <b>reason_for_destruction</b> - Причина передачи на уничтожение);</li> <li>• внесены изменения в наименование элемента <b>destruction_type</b> - Основание передачи на уничтожение.</li> </ul> <p><b>3.Внесены изменения в справочники base_types.xsd:</b></p> <ul style="list-style-type: none"> <li>• для справочника <b>edit_type_enum</b> внесены изменения в наименования значений: <ul style="list-style-type: none"> <li>– 1-добавление добавление/бронирование/постановка;</li> <li>– 2 -удаление/отмена бронирования/снятие;</li> </ul> </li> <li>• добавлен новый справочник <b>dropout_reason_type_enum</b>- Причина списания;</li> </ul>

Номер версии	Список, внесенных изменений
	<ul style="list-style-type: none"> <li>• для справочника <b>recall_type_enum</b> добавлено новое значение 300;</li> <li>• для обеспечения возможности повторного ввода в оборот добавлены новые значения <b>withdrawal_reason_enum</b>: <ul style="list-style-type: none"> <li>– 8 - выведен из оборота в результате отгрузки в ЕАЭС;</li> <li>– 9 - выведен из оборота в результате розничной продажи;</li> <li>– 10 - выведен из оборота в результате экспорта;</li> </ul> </li> <li>• добавлен новый справочник <b>action_id_type_enum</b> (Перечень операций, для которых применима корректировка сведений). Имеет значения: <ul style="list-style-type: none"> <li>– 415;</li> <li>– 416;</li> <li>– 472;</li> <li>– 471;</li> </ul> </li> <li>• для справочника «<b>custom_procedure_code_enum</b>» добавлено новое значение <b>80 - таможенный транзит</b>;</li> <li>• добавлен новый справочник <b>reason_for_destruction_type_enum</b> (причины передачи на уничтожение). Значения: <ul style="list-style-type: none"> <li>– 1 - недоброкачественный ЛП;</li> <li>– 2 - контрафактный ЛП;</li> <li>– 3 - фальсифицированный ЛП;</li> <li>– 4 - ЛП, утративший потребительские свойства;</li> <li>– 5 - ЛП с истекшим сроком годности;</li> <li>– 6 - ЛП, отозванный производителем/держателем регистрационного удостоверения;</li> <li>– 7 - ЛП, исключенный из Государственного реестра лекарственных средств</li> </ul> </li> </ul>
1.34	<p><b>ИС МДЛП не поддерживает загрузку более ранних версий схем (с 1.34).</b></p> <p><b>1. Созданы новые схемы:</b></p> <ul style="list-style-type: none"> <li>• <b>360-eeu_owner.xsd</b> (Регистрация в ИС МДЛП сведений о ввозе собственных лекарственных препаратов в Российскую Федерацию из стран ЕАЭС);</li> <li>• <b>470-move_state_dispatch.xsd</b> (Регистрация в ИС МДЛП сведений о перемещении лекарственных препаратов между различными адресами осуществления деятельности в рамках государственного лекарственного обеспечения).</li> <li>• <b>342-release_in_circulation.xsd</b> (Регистрация в ИС МДЛП сведений о вводе ЛП в оборот на территории РФ).</li> </ul> <p><b>2. Внесены изменения в следующие схемы:</b></p>

Номер версии	Список, внесенных изменений
	<p>2.1 <b>541-move_destruction.xsd</b> (Регистрация в ИС МДЛП сведений о передаче лекарственных препаратов на уничтожение): изменена структура элемента <b>destruction_org</b> (сложный элемент <b>destruction_org</b> заменен на простой с форматом справочника <b>org_address_type</b>).</p> <p>2.2. <b>511-retail_sale.xsd</b> (Регистрация в ИС МДЛП сведений о продаже лекарственного препарата в рамках розничной торговли):</p> <ul style="list-style-type: none"> <li>• внесены изменения в структуру элемента <b>sales</b>;</li> <li>• изменена кардинальность для элемента <b>vat_value</b> (изменен на обязательный).</li> </ul> <p>2.3 <b>417-move_return.xsd</b> (Регистрация в ИС МДЛП сведений о возврате приостановленных лекарственных препаратов):</p> <ul style="list-style-type: none"> <li>• добавлен обязательный элемент <b>doc_num</b> (Реквизиты документа основания: номер документа) с типом <b>document_number_200_type</b>;</li> <li>• добавлен обязательный элемент <b>doc_date</b> (Реквизиты документа основания: дата документа) с типом <b>date_type</b>.</li> </ul> <p>2.4. <b>333-foreign_import_owner.xsd</b> (Регистрация в ИС МДЛП сведений о ввозе лекарственных препаратов в Российскую Федерацию без импортера): изменена кардинальность для элемента <b>contract_type</b> (изменен на обязательный).</p> <p>2.5 <b>313-register_product_emission.xsd</b> (Регистрация в ИС МДЛП сведений о выпуске готовой продукции):</p> <ul style="list-style-type: none"> <li>• удален элемент <b>confirm_doc</b> (Вид документа подтверждения соответствия), <b>doc_num</b> (Регистрационный номер документа подтверждения соответствия), <b>doc_date</b> (Дата регистрации документа подтверждения соответствия);</li> <li>• добавлен простой элемент <b>release_info</b> (Реквизиты сведений о вводе в оборот) с форматом справочника <b>release_info_type</b>.</li> </ul> <p>2.6 <b>363-eeu_release.xsd</b> (Регистрация в ИС «Маркировка» сведений о вводе лекарственных препаратов в оборот на территории Российской Федерации):</p> <ul style="list-style-type: none"> <li>• элемент <b>confnum_info</b> заменен на простой элемент <b>release_info</b> с форматом справочника <b>release_info_type</b>.</li> </ul> <p>2.7 <b>335-fts_data.xsd</b> (Регистрация в ИС МДЛП сведений о результатах таможенного оформления) признак обязательности элемента <b>confnum_info</b> изменен на «необязательный».</p> <p>2.8 Изменяется кардинальность элемент <b>vat_value</b> в схемах :</p> <ul style="list-style-type: none"> <li>• <b>341-receive_importer.xsd</b>;</li> <li>• <b>361-eeu_shipment.xsd</b>;</li> <li>• <b>362-eeu_import.xsd</b>;</li> <li>• <b>415-move_order.xsd</b>;</li> <li>• <b>416-receive_order.xsd</b>;</li> <li>• <b>441-move_unregistered_order.xsd</b>;</li> <li>• <b>461-move_eeu.xsd</b>;</li> <li>• <b>511-retail_sale.xsd</b>;</li> </ul>

Номер версии	Список, внесенных изменений
	<ul style="list-style-type: none"> <li>• <b>601-move_order_notification.xsd;</b></li> <li>• <b>602-receive_order_notification.xsd;</b></li> <li>• <b>615-eeu_shipment_notification.xsd;</b></li> <li>• <b>10511-retail_sell_kkt.xsd.</b></li> </ul> <p>2.9 <b>915-multi_pack.xsd</b> (Регистрация в ИС МДЛП сведений об агрегировании во множество третичных (заводских, транспортных) упаковок). Исключены ограничения для элементов <b>sscc</b> и <b>sgtin</b>. Внесены изменения на установленные системные ограничения, в ИС МДЛП. Увеличен лимит на количество одновременно переданных групповых упаковок SSCC до 20000, количество SGTIN внутри одной групповой упаковки 1500.</p> <p>2.10 <b>610-move_return_notification.xsd</b> (Уведомление получателя о возврате приостановленных лекарственных препаратов):</p> <ul style="list-style-type: none"> <li>• добавлен обязательный элемент <b>doc_num</b> (Реквизиты документа основания: номер документа) с типом <code>document_number_200_type</code>;</li> <li>• добавлен обязательный элемент <b>doc_date</b> (Реквизиты документа основания: дата документа) с типом <code>date_type</code>.</li> </ul> <p><b>3.Внесены изменения в справочники</b></p> <p>3.1 В <b>base_ref.xsd</b>:</p> <ul style="list-style-type: none"> <li>• удален справочник <b>fias_addr_type</b>;</li> <li>• внесены изменения в справочник <b>org_address_type</b>. Удален элемент <b>address</b>;</li> <li>• добавлен новый справочник <b>realease_info_type</b>- Реквизиты сведений о вводе в оборот.</li> </ul> <p>3.2 В <b>base_types.xsd</b>:</p> <ul style="list-style-type: none"> <li>• добавлены новые значения для типа <b>withdrawal_type_enum</b> (19-отбор контрольных образцов в рамках процесса контроля качества и 20 - отбор архивных образцов);</li> <li>• удален тип <b>control_samples_type_enum</b>- Виды отбора образцов лекарственных препаратов;</li> <li>• добавлены новые значения в <b>recall_type_enum</b>.</li> </ul> <p><b>4. Удалена схема 312-register_control_samples.xsd</b> Регистрация в ИС МДЛП сведений об отборе образцов лекарственных препаратов</p>

Номер версии	Список, внесенных изменений
1.33	<p><b>ИС МДЛП поддерживает загрузку более ранней версии схем (с 1.27), за исключением новых схем и доработанных схем.</b></p> <p><b>1. Созданы новые схемы:</b></p> <ul style="list-style-type: none"> <li>• <b>472-agent_dispatch.xsd</b> (Регистрация в ИС МДЛП сведений об отгрузке лекарственных препаратов со склада отправителя в рамках агентского договора);</li> <li>• <b>619-agent_dispatch_notification.xsd</b> (Уведомление получателя об отгрузке лекарственных препаратов со склада отправителя в рамках агентского договора).</li> </ul> <p><b>2. Удалена схема 10552-skzkm_withdrawal.xsd</b> (Регистрация в ИС МДЛП сведений о выводе из оборота лекарственных препаратов по различным причинам (информация с СКЗКМ)).</p> <p><b>3. Внесены изменения в схему base_types.xsd:</b></p> <ul style="list-style-type: none"> <li>• для типа данных <b>price_type</b> изменено количество знаков после запятой. FractionDigits=2</li> </ul>
1.32	<p><b>ИС МДЛП поддерживает загрузку более ранней версии схем (с 1.27), за исключением новых схем и доработанных схем.</b></p> <p><b>1. Создана новая схема:</b></p> <ul style="list-style-type: none"> <li>• <b>10300-code_emission.xsd</b> (Регистрация в ИС МДЛП сведений об эмиссии (информация от СУЗ)).</li> </ul> <p><b>2. Внесены изменения в схему base_types.xsd:</b></p> <ul style="list-style-type: none"> <li>• изменен шаблон для типа данных <b>sign_sgtin_type</b> на <code>[0-9]{14}[\&amp;#x21;-\&amp;#x22;\&amp;#x25;-\&amp;#x2F;\&amp;#x30;-\&amp;#x39;\&amp;#x41;-\&amp;#x5A;\&amp;#x5F;\&amp;#x61;-\&amp;#x7A;]{13}</code></li> </ul>
1.31	<p><b>ИС МДЛП поддерживает загрузку более ранней версии схем (с 1.27), за исключением новых схем (314 и 618) и доработанных схем ККТ (10511 и 10522).</b></p> <p><b>1. Созданы новые схемы:</b></p> <ul style="list-style-type: none"> <li>• <b>314-move_to_release.xsd</b> (Регистрация в ИС МДЛП сведений об отгрузке ЛП для выпуска готовой продукции);</li> <li>• <b>618-move_to_release_notification.xsd</b> (Уведомление собственника об отгрузке ЛП для выпуска готовой продукции).</li> </ul> <p><b>2. Внесены изменения в схемы:</b></p> <p>2.1. Изменено название схемы, внесены ограничения на доступные значения поля <b>contract_type</b>, признак обязательности элемента <b>seller_id</b> изменен на «необязательный» (Н) в следующих схемах:</p> <ul style="list-style-type: none"> <li>• <b>331-foreign_shipment.xsd;</b></li> <li>• <b>332-foreign_import.xsd;</b></li> </ul>

Номер версии	Список, внесенных изменений
	<ul style="list-style-type: none"> <li>• <b>361-eeu_shipment.xsd;</b></li> <li>• <b>362-eeu_import.xsd.</b></li> </ul> <p>2.2. Внесены ограничения на доступные значения поля <b>contract_type</b>, признак обязательности элемента <b>seller_id</b> изменен на «необязательный» (Н) в следующих схемах:</p> <ul style="list-style-type: none"> <li>• <b>333-foreign_import_owner.xsd;</b></li> <li>• <b>613-foreign_shipment_notification.xsd;</b></li> <li>• <b>614-foreign_import_notification.xsd;</b></li> <li>• <b>615-eeu_shipment_notification.xsd;</b></li> <li>• <b>616-eeu_import_notification.</b></li> </ul> <p>2.3. Внесен новый тип <b>price_kkt_type</b> в схему <b>base_types.xsd</b>.</p> <p>2.4. Изменен формат элементов <b>cost</b>, <b>vat_value</b>, <b>discount</b> на <b>price_kkt_type</b> (в копейках) в схеме <b>10511-retail_sell_kkt.xsd</b>.</p> <p>2.5. Исключены элементы <b>fiscal_sign</b>, <b>raw_receipt</b>, <b>correctable_receipt</b> из схем <b>10511-retail_sell_kkt.xsd</b> и <b>10522-recipe_kkt.xsd</b></p>
1.30	<p><b>ИС МДЛП поддерживает загрузку более ранней версии схем (с 1.27), за исключением новой схемы (20251).</b></p> <p><b>1. Создана новая схема:</b></p> <ul style="list-style-type: none"> <li>• <b>20521-service_disposal_registrar.xsd</b> (Регистрация в ИС МДЛП сведений о подключении регистратора выбытия).</li> </ul> <p><b>2. Внесены изменения в следующие схемы:</b></p> <p>2.1 Изменен тип для элемента <b>sold_part</b> - доля от вторичной упаковки (изменен на <b>part_type</b>). Изменение внесено в следующие схемы:</p> <ul style="list-style-type: none"> <li>• <b>511-retail_sale.xsd;</b></li> <li>• <b>521-recipe.xsd;</b></li> <li>• <b>531-health_care.xsd;</b></li> <li>• <b>10511-retail_sell_kkt.xsd;</b></li> <li>• <b>10521-skzkm_recipe.xsd;</b></li> <li>• <b>10522-recipe_kkt.xsd;</b></li> <li>• <b>10531-skzkm_health_care.xsd.</b></li> </ul> <p>2.2 Изменены ограничения для элемента <b>prescription</b> (элементы <b>doc_date</b> и <b>doc_series</b> и <b>doc_num</b> условно необязательные) и элемента <b>subject_id</b> (изменен на обязательный) в схемах:</p>

Номер версии	Список, внесенных изменений
	<ul style="list-style-type: none"> <li>• <b>10511-retail_sell_kkt.xsd;</b></li> <li>• <b>10522-recipe_kkt.xsd.</b></li> </ul> <p>2.3 В <b>base_types.xsd</b>:</p> <ul style="list-style-type: none"> <li>• удален тип <b>decimal_type</b>;</li> <li>• внесены изменения в ограничения для типа <b>price_type</b>, обеспечена возможность передачи сведений с 0-ой ценой.</li> </ul> <p><b>3. Удалена схема 608-retail_kkt_notification.xsd</b> (Уведомление аптечной организации о выводе из оборота лекарственного препарата в рамках розничной торговли)</p>
1.29	<p><b>ИС МДЛП поддерживает загрузку более ранней версии схем (с 1.27), за исключением новых схем (10511, 10522, 617).</b></p> <p><b>1. Созданы новые схемы:</b></p> <ul style="list-style-type: none"> <li>• <b>10511-retail_sell_kkt.xsd</b> (Регистрация в ИС МДЛП сведений о продаже лекарственного препарата в рамках розничной торговли с использованием ККТ);</li> <li>• <b>10522-recipe_kkt.xsd</b> (Регистрация в ИС МДЛП сведений об отпуске лекарственного препарата по льготному рецепту с использованием ККТ);</li> <li>• <b>617-receive_order_errors_notification.xsd</b> (Уведомление отправителя об ошибках в приемке лекарственных препаратов на склад получателя).</li> </ul> <p><b>2. Внесены изменения в следующие схемы:</b></p> <p>2.1 <b>552-withdrawal.xsd</b> изменены ограничения для элементов <b>doc_num</b> и <b>doc_date</b> (элементы <b>doc_num</b> и <b>doc_date</b> условно обязательные в зависимости от типа вывода из оборота).</p> <p>2.2 В <b>base_types.xsd</b> добавлены:</p> <ul style="list-style-type: none"> <li>• новые значения для типа <b>withdrawal_type_enum</b>: <ul style="list-style-type: none"> <li>○ 17 производство мед. изделий;</li> <li>○ 18 производство мед препаратов.</li> </ul> </li> <li>• новые типы: <ul style="list-style-type: none"> <li>○ <b>inn_type</b> (ИНН);</li> <li>○ <b>receipt_type_enum</b> (Код формы фискального документа. Допустимые значения 3 - чек, 31 - чек коррекции);</li> <li>○ <b>part_type</b> (Доля первичной упаковки)</li> </ul> </li> </ul>
1.28	<p><b>ИС МДЛП поддерживает загрузку более ранней версии схем (1.27), за исключением новых схем (10319 и 10552).</b></p>

Номер версии	Список, внесенных изменений
	<p><b>1. Добавлены новые схемы:</b></p> <ul style="list-style-type: none"> <li>• <b>10319-skzkm_foreign_emission.xsd</b> (Регистрация в ИС МДЛП сведений об упаковке лекарственного препарата и нанесении средств идентификации за пределами территории РФ (информация с СКЗКМ));</li> <li>• <b>10552-skzkm_withdrawal.xsd</b> (Регистрация в ИС МДЛП сведений о выводе из оборота лекарственных препаратов по различным причинам (информация с СКЗКМ)).</li> </ul> <p><b>2. Внесены изменения в следующие схемы:</b></p> <ul style="list-style-type: none"> <li>• <b>333-foreign_import_consignment.xsd</b> <ul style="list-style-type: none"> <li>○ внесены изменения в наименование схемы. "Регистрация в ИС МДЛП сведений о ввозе лекарственных препаратов в Российскую Федерацию без импортера";</li> <li>○ внесены изменения в наименование файла <b>foreign_import_owner.xsd</b>;</li> <li>○ добавлен необязательный элемент <b>contract_type</b> допустимые значения 7/8.</li> </ul> </li> <li>• <b>531-health_care.xsd</b> внесены изменения в структуру <b>order_details</b> добавлен <b>union</b>, для обеспечения поблистерной выдачи ЛП (union содержит обязательный элемент <b>sgtin</b> и необязательный элемент <b>sold_part</b>).</li> <li>• <b>10531-skzkm_health_care.xsd</b> внесены изменения в структуру <b>order_details</b> добавлен <b>union</b>, для обеспечения поблистерной выдачи ЛП (<b>union</b> содержит обязательный элемент <b>sgtin</b> и необязательный элемент <b>sold_part</b>).</li> <li>• <b>915-multi_pack.xsd</b> внесены изменения в ограничения для элемента <b>detail</b>. Исключены ограничения на передаваемое количество групповых упаковок верхнего уровня, однако в ИС МДЛП установлены системные ограничения на передачу общего кол-во записей, которое составляет 150000 в рамках одного документа.</li> </ul> <p><b>3. Внесены изменения в base_types.xsd:</b></p> <ul style="list-style-type: none"> <li>• Для обеспечения возможности повторного ввода в оборот добавлены новые значение <b>withdrawal_reason_enum</b>: <ul style="list-style-type: none"> <li>○ 6- выведен из оборота в результате отгрузки незарегистрированному участнику;</li> <li>○ 7- выведен из оборота в результате выборочного контроля.</li> </ul> </li> <li>• Для типа <b>withdrawal_type_enum</b> добавлены новые значения: <ul style="list-style-type: none"> <li>○ 15 - производственный брак</li> <li>○ 16 - списание разукomплектованной потребительской упаковки</li> </ul> </li> <li>• Для типа <b>contract_type</b> добавлены новые значения: <ul style="list-style-type: none"> <li>○ 7 - договор консигнации</li> <li>○ 8 - собственные средства</li> </ul> </li> <li>• Для типа <b>decimal_type</b> изменены ограничения <b>minInclusive=0.01, maxInclusive=0.99999</b></li> </ul>

Номер версии	Список, внесенных изменений
1.27	<p><b>1. Добавлены новые схемы:</b></p> <ul style="list-style-type: none"> <li>• <b>253-change_information.xsd</b> Регистрация в ИС МДЛП сведений о корректировке ранее направленных реквизитов;</li> <li>• <b>613-foreign_shipment_notification.xsd</b> Уведомление об отгрузке лекарственных препаратов в Российскую Федерацию (формируется на основании исходного документа <b>331-foreign_shipment.xsd</b> Регистрация в ИС «Маркировка» сведений об отгрузке лекарственных препаратов в Российскую Федерацию);</li> <li>• <b>614-foreign_import_notification.xsd</b> Уведомление о ввозе лекарственных препаратов в Российскую Федерацию (формируется на основании исходного документа <b>332-foreign_import.xsd</b> Регистрация в ИС «Маркировка» сведений о ввозе лекарственных препаратов в Российскую Федерацию);</li> <li>• <b>615-eeu_shipment_notification.xsd</b> Уведомление об отгрузке лекарственных препаратов в Российскую Федерацию из стран ЕАЭС (формируется на основании исходного документа <b>361-eeu_shipment.xsd</b> Регистрация в ИС «Маркировка» сведений об отгрузке лекарственных препаратов в Российскую Федерацию из стран ЕАЭС);</li> <li>• <b>616-eeu_import_notification.xsd</b> Уведомление о ввозе из ЕАЭС и приемке лекарственных препаратов на склад покупателя (формируется на основании исходного документа <b>362-eeu_import.xsd</b> Регистрация в ИС «Маркировка» сведений о ввозе из ЕАЭС и приемке лекарственных препаратов на склад покупателя);</li> <li>• <b>10311-skzkm_register_end_packing.xsd</b> Регистрация в ИС «Маркировка» сведений о завершении этапа окончательной упаковки (информация с СКЗКМ);</li> <li>• <b>10521-skzkm_recipe.xsd</b> Регистрация в ИС «Маркировка» сведений об отпуске лекарственного препарата по льготному рецепту (информация с СКЗКМ);</li> <li>• <b>10531-skzkm_health_care.xsd</b> Регистрация в ИС «Маркировка» сведений о выдаче лекарственного препарата для оказания медицинской помощи (информация с СКЗКМ);</li> <li>• <b>333-foreign_import_consignment.xsd</b> Регистрация в ИС «Маркировка» сведений о ввозе лекарственных препаратов в Российскую Федерацию по договору консигнации.</li> </ul> <p><b>2. Внесены изменения в следующие схемы:</b></p> <p>2.1 В <b>311-register_end_packing.xsd</b> удален элемент <b>tnved_code</b> (Код ТНВЭД).</p> <p>2.2 В <b>321-foreign_emission.xsd</b> удален элемент <b>tnved_code</b> (Код ТНВЭД).</p> <p>2.3 В <b>211-kiz_info.xsd</b>:</p> <ul style="list-style-type: none"> <li>• удален элемент <b>tnved_code</b> (Код ТНВЭД);</li> <li>• добавлен необязательный элемент <b>operation_warning</b> (Предупреждение), для возможности информирования об изменениях в версиях XSD.</li> </ul>

Номер версии	Список, внесенных изменений
	<p>2.4 В <b>511-retail_sale.xsd</b> добавлены:</p> <ul style="list-style-type: none"> <li>• необязательный сложный элемент <b>prescription</b> (Льготный рецепт) в составе сложного элемента: <ul style="list-style-type: none"> <li>○ обязательный элемент <b>prescription_num</b> (Реквизиты документа: номер льготного рецепта);</li> <li>○ обязательный элемент <b>prescription_date</b> (Реквизиты документа: дата регистрации льготного рецепта);</li> <li>○ необязательный <b>prescription_series</b> (Реквизиты документа: номер серии льготного рецепта);</li> </ul> </li> <li>• необязательный элемент «<b>sold_part</b>» (Доля от вторичной упаковки) с типом <b>decimal_type</b>;</li> <li>• необязательный элемент <b>discount</b> (сумма скидки).</li> </ul> <p>2.5 В <b>391- return_to_circulation.xsd</b> добавлен необязательный элемент <b>reason_return</b> (причина возврата).</p> <p>2.6 В <b>250-recall.xsd</b>:</p> <ul style="list-style-type: none"> <li>• исключена возможность отмены следующих операций: <ul style="list-style-type: none"> <li>○ 331-foreign_shipment.xsd;</li> <li>○ 332-foreign_import.xsd;</li> <li>○ 361-eeu_shipment.xsd;</li> <li>○ 362-eeu_import.xsd.</li> </ul> </li> <li>• Элемент <b>session_ui</b> переименован в <b>operation_id</b>;</li> <li>• Добавлена возможность отмены операции <b>333-foreign_import_consignment.xsd</b>.</li> </ul> <p>2.7 Схема <b>251-refusal_sender.xsd</b> применяется после:</p> <ul style="list-style-type: none"> <li>• 331-foreign_shipment.xsd (при <b>прямом</b> порядке отгрузки лекарственных препаратов со склада отправителя);</li> <li>• 332-foreign_import.xsd (при <b>обратном</b> порядке приема лекарственных препаратов на склад получателя);</li> <li>• 361-eeu_shipment.xsd (при прямом порядке отгрузки лекарственных препаратов со склада отправителя);</li> <li>• 362-eeu_import.xsd (при обратном порядке приема лекарственных препаратов на склад получателя).</li> </ul> <p>2.8 Схема <b>252-refusal_receiver.xsd</b> применяется после:</p> <ul style="list-style-type: none"> <li>• 331-foreign_shipment.xsd (при <b>прямом</b> порядке отгрузки лекарственных препаратов со склада отправителя);</li> <li>• 332-foreign_import.xsd (при <b>обратном</b> порядке приема лекарственных препаратов на склад получателя);</li> <li>• 361-eeu_shipment.xsd (при прямом порядке отгрузки лекарственных препаратов со склада отправителя);</li> <li>• 362-eeu_import.xsd (при обратном порядке приема лекарственных препаратов на склад получателя).</li> </ul> <p>2.9 В <b>331-foreign_shipment.xsd</b> добавлен:</p> <ul style="list-style-type: none"> <li>• обязательный элемент <b>custom_receiver_id</b> (Идентификатор местонахождения товара в зоне таможенного контроля);</li> <li>• обязательный элемент <b>receiver_id</b> (Идентификатор организации-получателя);</li> </ul>

Номер версии	Список, внесенных изменений
	<ul style="list-style-type: none"> <li>• обязательный элемент <b>contract_type</b> (Тип договора).</li> </ul> <p>2.10 В <b>332-foreign_import.xsd</b> добавлен:</p> <ul style="list-style-type: none"> <li>• обязательный элемент <b>shipper_id</b> (Идентификатор грузоотправителя).</li> </ul> <p>2.11 В <b>361-eeu_shipment.xsd</b>:</p> <ul style="list-style-type: none"> <li>• добавлен обязательный элемент <b>contract_type</b> (Тип договора);</li> <li>• изменена структура элемента <b>order_details</b> добавлен <b>union</b>, для обеспечения возможности указания различных цен внутри групповой упаковки.</li> </ul> <p>2.12 В <b>362-eeu_import.xsd</b> добавлен:</p> <ul style="list-style-type: none"> <li>• обязательный элемент <b>shipper_id</b> (Идентификатор грузоотправителя).</li> </ul> <p>2.13 В <b>200-result.xsd</b></p> <ul style="list-style-type: none"> <li>• добавлен необязательный сложный элемент <b>operation_warnings</b> (Список предупреждений), в составе сложного элемента содержится обязательный элемент <b>operation_warning</b> (Текст предупреждения);</li> <li>• удален обязательный атрибут <b>session_ui</b>;</li> <li>• добавлен обязательный элемент <b>operation_id</b> (Идентификатор, присвоенный запросу).</li> </ul> <p>2.14 В <b>201-result_service.xsd</b></p> <ul style="list-style-type: none"> <li>• добавлен необязательный сложный элемент <b>operation_warnings</b> (Список предупреждений), в составе сложного элемента содержится обязательный элемент <b>operation_warning</b> (Текст предупреждения);</li> <li>• удален обязательный атрибут <b>session_ui</b> (Идентификатор, присвоенный запросу);</li> <li>• добавлен обязательный элемент <b>operation_id</b>.</li> </ul> <p>2.15 В <b>521-recipe.xsd</b>:</p> <ul style="list-style-type: none"> <li>• изменена структура <b>order_details</b>, добавлен необязательный элемент «<b>sold_part</b>» (Доля от вторичной упаковки) с типом <b>decimal_type</b>.</li> </ul> <p>2.16 В <b>608-retail_kkt_notification.xsd</b>:</p> <ul style="list-style-type: none"> <li>• добавлен необязательный элемент «<b>sold_part</b>» (Доля от вторичной упаковки) с типом <b>decimal_type</b>;</li> <li>• необязательный сложный элемент <b>prescription</b> (Льготный рецепт) в составе сложного элемента: <ul style="list-style-type: none"> <li>○ обязательный элемент <b>prescription_num</b> (Реквизиты документа: номер льготного рецепта);</li> <li>○ обязательный элемент <b>prescription_date</b> (Реквизиты документа: дата регистрации льготного рецепта);</li> <li>○ необязательный <b>prescription_series</b> (Реквизиты документа: номер серии льготного рецепта);</li> </ul> </li> <li>• добавлен необязательный элемент <b>discount</b> (сумма скидки).</li> </ul>

Номер версии	Список, внесенных изменений
	<p>2.17 В <b>531-health_care.xsd</b> изменена структура <b>order_details</b> (удалена возможность передачи сведений по sssc).</p> <p>2.18 В <b>base_types.xsd</b>:</p> <ul style="list-style-type: none"> <li>• добавлен новый тип <b>reason_return_type_enum</b> (причина возврата) допустимые значения 1- возврат надлежащего качества; 2- возврат ненадлежащего качества;</li> <li>• добавлены новые значения для типа <b>withdrawal_reason_enum</b> (4-выведен из оборота в результате отпуска по льготному рецепту; 5-выведен из оборота в результате выдачи для оказания мед. помощи);</li> <li>• удален тип <b>tnved4_type</b> (Код ТН ВЭД);</li> <li>• добавлен новый тип <b>skzkm_report_id_type</b> Идентификатор отчета об изменении статусов кодов маркировки, не более 255 символов;</li> <li>• добавлен новый тип <b>skzkm_message_id_type</b> Идентификатор системы сформировавшей сообщение (СКЗКМ), не более 255 символов;</li> <li>• добавлен новый тип <b>skzkm_device_id_type</b> Идентификатор устройства СКЗКМ, 16 символов;</li> <li>• для типа <b>contract_type_enum</b> удалено значение 7 (договор консигнации).</li> </ul> <p>2.19 В <b>base_ref.xsd</b>:</p> <ul style="list-style-type: none"> <li>• добавлен новый справочник <b>skzkm_info_type</b> (Информация СКЗКМ).</li> </ul> <p>2.20 В <b>documents.xsd</b>:</p> <ul style="list-style-type: none"> <li>• для атрибута <b>version</b> удалено значение <b>fixed</b> (с целью поддержки мультиверсионности начиная с версии 1.28);</li> <li>• переименован атрибут <b>session_ui</b> (Идентификатор сессии информационного обмена);</li> <li>• переименован атрибут <b>original_id</b> (Идентификатор исходной (родительской) сессии информационного обмена)</li> </ul>
1.26	<p><b>1. Добавлены новые схемы:</b></p> <ul style="list-style-type: none"> <li>• <b>471-state_dispatch.xsd</b> Регистрация в ИС «Маркировка» сведений об отгрузке лекарственных препаратов новому владельцу в рамках гос. обеспечения.</li> <li>• <b>612-state_dispatch_notification.xsd</b> Уведомление нового владельца об отгрузке лекарственных препаратов в рамках гос. обеспечения (формируется на основании исходного документа <b>471-state_dispatch.xsd</b>).</li> <li>• <b>442-receive_unregistered_order.xsd</b> Регистрация в ИС «Маркировка» сведений о приемке на склад лекарственных препаратов, ранее отгруженных на незарегистрированное место деятельности.</li> <li>• <b>611-receive_order_notification.xsd</b>- Уведомление отправителя о регистрации получателя в ИС «Маркировка» и приемке на склад лекарственных препаратов, ранее отгруженных на незарегистрированное место деятельности (формируется на основании исходного документа <b>442-receive_unregistered_order.xsd</b>).</li> <li>• <b>417-move_return.xsd</b> Регистрация в ИС «Маркировка» сведений о возврате приостановленных лекарственных препаратов).</li> </ul>

Номер версии	Список, внесенных изменений
	<ul style="list-style-type: none"> <li>• <b>610-move_return_notification.xsd</b> Уведомление получателя о возврате приостановленных лекарственных препаратов (формируется на основании исходного документа <b>417-move_return.xsd</b>).</li> <li>• <b>351-change_owner.xsd</b> Регистрация в ИС «Маркировка» сведений о смене собственника лекарственных препаратов.</li> <li>• <b>609-change_owner_notification.xsd</b> Уведомление собственника о смене собственника лекарственных препаратов (формируется на основании исходного документа <b>351-change_owner</b>).</li> <li>• <b>361-eeu_shipment.xsd</b> Регистрация в ИС «Маркировка» сведений об отгрузке лекарственных препаратов в Российскую Федерацию из стран ЕАЭС.</li> <li>• <b>362-eeu_import.xsd</b> Регистрация в ИС «Маркировка» сведений о ввозе из ЕАЭС и приемке лекарственных препаратов на склад покупателя.</li> <li>• <b>363-eeu_release.xsd</b> Регистрация в ИС «Маркировка» сведений о вводе лекарственных препаратов в оборот на территории Российской Федерации.</li> <li>• <b>461-move_eeu.xsd.xsd</b> Регистрация в ИС «Маркировка» сведений о вывозе лекарственных препаратов с территории Российской Федерации на территорию государства-члена ЕАЭС.</li> <li>• <b>334-custom_move.xsd</b> Регистрация в ИС «Маркировка» сведений о перемещении лекарственных препаратов между зонами таможенного контроля.</li> <li>• <b>213-booking_sccc.xsd</b> Бронирование (отмена бронирования) номеров транспортной упаковки.</li> </ul> <p><b>2. Внесены изменения в существующие схемы:</b></p> <p>2.1 Схема <b>211-kiz_info.xsd</b>. Изменена структура схемы, в части отображения <b>информации об SGTIN</b>:</p> <ul style="list-style-type: none"> <li>• добавлен необязательный сложный элемент <b>info_decision</b>- Информация о решении, для возможности получения информации о временном выводе из оборота лекарственного препарата, в рамках приостановления оборота по решению РЗН. (в составе сложного элемента «<b>info_decision</b>» содержится: «<b>query_id</b>» - Идентификатор решения; <b>doc_num</b>- Номер решения; <b>doc_date</b>- Дата решения).</li> </ul> <p>2.2 В <b>415-move_order.xsd</b>:</p> <ul style="list-style-type: none"> <li>• изменены ограничения для элемента <b>source</b> (изменен на обязательный);</li> <li>• добавлен необязательный элемент «<b>contract_num</b>» (Реестровый номер контракта (договора)в Единой информационной системе в сфере закупок).</li> </ul> <p>2.3 В <b>416-receive_order.xsd</b>:</p> <ul style="list-style-type: none"> <li>• добавлен обязательный элемент <b>source</b>- Источник финансирования;</li> <li>• добавлен необязательный элемент «<b>contract_num</b>» (Реестровый номер контракта (договора)в Единой информационной системе в сфере закупок).</li> </ul>

Номер версии	Список, внесенных изменений
	<p>2.4 В <b>601-move_order_notification.xsd</b>:</p> <ul style="list-style-type: none"> <li>• изменены ограничения для элемента <b>source</b> (изменен на обязательный);</li> <li>• добавлен необязательный элемент <b>«contract_num»</b> (Реестровый номер контракта (договора) в Единой информационной системе в сфере закупок).</li> </ul> <p>2.5 В <b>602-receive_order_notification.xsd</b>:</p> <ul style="list-style-type: none"> <li>• добавлен обязательный элемент <b>source</b>- Источник финансирования;</li> <li>• добавлен необязательный элемент <b>«contract_num»</b> (Реестровый номер контракта (договора) в Единой информационной системе в сфере закупок).</li> </ul> <p>2.6 В <b>441-move_unregistered_order.xsd</b>:</p> <ul style="list-style-type: none"> <li>• изменено наименование схемы на «Регистрация в ИС «Маркировка» сведений об отгрузке лекарственных препаратов на незарегистрированное место деятельности»;</li> <li>• изменена структура <b>union</b>, для обеспечения возможности указания различных цен внутри групповой упаковки;</li> <li>• элемент <b>receiver_inn</b>- ИНН/КПП получателя, заменен на сложный элемент <b>receiver_info</b>- Информация об организации-получателя, для возможности отгрузки: <ul style="list-style-type: none"> <li>○ участнику незарегистрированному в ИС «Маркировка»;</li> <li>○ зарегистрированному участнику, на незарегистрированное место деятельности;</li> </ul> </li> <li>• исключено поле <b>source</b>- Источник финансирования.</li> </ul> <p>2.7 В <b>331-foreign_shipment.xsd</b>:</p> <ul style="list-style-type: none"> <li>• изменен тип элемента <b>receiver_id</b> на <b>system_subject_type</b>;</li> <li>• изменен тип элемента <b>subject_id</b> на <b>system_subject_type</b>;</li> <li>• изменена структура <b>order_details</b>, удалено поле <b>cost</b>.</li> </ul> <p>2.8 В <b>332-foreign_import.xsd</b>:</p> <ul style="list-style-type: none"> <li>• изменен тип элемента <b>subject_id</b> на <b>system_subject_type</b>;</li> <li>• добавлен обязательный элемент <b>custom_receiver_id</b>-идентификатор местонахождения товара в зоне таможенного контроля с типом <b>system_subject_type</b>;</li> <li>• изменена структура <b>order_details</b>: удалено поле <b>cost</b>;</li> <li>• добавлен обязательный элемент <b>contract_type</b>- тип договора (тип элемента: <b>contract_type_enum</b>, допустимые значения:1,3,7).</li> </ul> <p>2.9 В <b>335-fts_data.xsd</b>:</p> <ul style="list-style-type: none"> <li>• изменен тип элемента <b>subject_id</b> на <b>system_subject_type</b>;</li> </ul>

Номер версии	Список, внесенных изменений
	<ul style="list-style-type: none"> <li>• изменены ограничения для поля <b>customs_value</b> (изменен на обязательный);</li> <li>• удалены элементы «<b>confirm_doc</b>», «<b>doc_num</b>», «<b>doc_date</b>»;</li> <li>• изменена структура <b>union</b> добавлен сложный необязательный элемент «<b>confnum_info</b>» – Документы подтверждающие соответствие, с возможность указания реквизитов подтверждения соответствия по <b>gtin</b>. (в составе сложного элемента содержатся «<b>confirm_doc</b>», «<b>doc_num</b>», «<b>doc_date</b>». Обязательно к заполнению пользователем при указании кода таможенной процедуры «выпуск для внутреннего потребления»);</li> <li>• добавлен необязательный элемент <b>union</b> (для обеспечения передачи сведений о таможенной стоимости внутри транспортной упаковки);</li> <li>• добавлен необязательный элемент <b>customs_value</b>- Таможенная стоимость;</li> <li>• изменена структура <b>order_details</b>: <ul style="list-style-type: none"> <li>○ добавлен необязательный элемент <b>union</b> (для обеспечения передачи сведений о таможенной стоимости внутри транспортной упаковки);</li> <li>○ добавлен необязательный элемент <b>customs_value</b>- Таможенная стоимость.</li> </ul> </li> </ul> <p>2.10 В <b>341-receive_importer.xsd</b>:</p> <ul style="list-style-type: none"> <li>• добавлен обязательный элемент <b>custom_shipper_id</b> идентификатор местонахождения товара в зоне таможенного контроля;</li> <li>• изменены ограничения для поля <b>cost_taxes</b> (изменен на обязательный);</li> <li>• добавлен необязательный элемент <b>union</b> (для обеспечения передачи сведений о таможенной стоимости внутри транспортной упаковки);</li> <li>• добавлен необязательный элемент <b>cost_taxes</b>- стоимость с учетом налогов и сборов.</li> </ul> <p>2.11 В <b>251-refusal_sender.xsd</b>:</p> <ul style="list-style-type: none"> <li>• изменен тип элемента <b>subject_id</b> на <b>subject_any_type</b>;</li> <li>• изменен тип элемента <b>receiver_id</b> на <b>subject_any_type</b>;</li> <li>• добавлен необязательный элемент <b>confirm_paused</b> с типом <b>boolean</b> (для возможности приемки/отзыва/отказа приостановленного товара).</li> </ul> <p>2.12 В <b>252-refusal_receiver.xsd</b>:</p> <ul style="list-style-type: none"> <li>• изменен тип элемента <b>subject_id</b> на <b>subject_any_type</b>;</li> <li>• изменен тип элемента <b>receiver_id</b> на <b>subject_any_type</b>;</li> <li>• добавлен необязательный элемент <b>confirm_paused</b> с типом <b>boolean</b> (для возможности приемки/отзыва/отказа приостановленного товара).</li> </ul> <p>2.13 В <b>605-refusal_sender_notification.xsd</b>:</p>

Номер версии	Список, внесенных изменений
	<ul style="list-style-type: none"> <li>• изменен тип элемента <b>subject_id</b> на <b>subject_any_type</b>;</li> <li>• изменен тип элемента <b>receiver_id</b> на <b>subject_any_type</b>;</li> <li>• добавлен необязательный элемент <b>confirm_paused</b> с типом <b>boolean</b> (для возможности приемки/отзыва/отказа приостановленного товара).</li> </ul> <p>2.14 В <b>606-refusal_receiver_notification.xsd</b>:</p> <ul style="list-style-type: none"> <li>• изменен тип элемента <b>subject_id</b> на <b>subject_any_type</b>;</li> <li>• изменен тип элемента <b>receiver_id</b> на <b>subject_any_type</b>;</li> <li>• добавлен необязательный элемент <b>confirm_paused</b> с типом <b>boolean</b> (для возможности приемки/отзыва/отказа приостановленного товара).</li> </ul> <p>2.15 В <b>701-accept.xsd</b> изменен тип элемента:</p> <ul style="list-style-type: none"> <li>• <b>subject_id</b> на <b>subject_any_type</b>;</li> <li>• <b>counterparty_id</b> на <b>subject_any_type</b>;</li> <li>• добавлен необязательный элемент <b>confirm_paused</b> с типом <b>boolean</b> (для возможности приемки/отзыва/отказа приостановленного товара).</li> </ul> <p>2.16 В <b>607-accept_notification.xsd</b> изменен тип элемента:</p> <ul style="list-style-type: none"> <li>• <b>subject_id</b> на <b>subject_any_type</b>;</li> <li>• <b>counterparty_id</b> на <b>subject_any_type</b>;</li> <li>• добавлен необязательный элемент <b>confirm_paused</b> с типом <b>boolean</b> (для возможности приемки/отзыва/отказа приостановленного товара).</li> </ul> <p>2.17 В <b>base_types.xsd</b>:</p> <ul style="list-style-type: none"> <li>• изменено значение для справочника <b>source_type</b> вместо значения 2 - средства государственных бюджетов внесены значения: <ul style="list-style-type: none"> <li>○ 2 - средства федерального бюджета;</li> <li>○ 3 - средства регионального бюджета;</li> </ul> </li> <li>• добавлен новый тип <b>code_country_type</b> с ограничениями <b>[A-Z]{2}</b>;</li> <li>• для типа <b>recall_type_enum</b> (Перечень операций, для которых применим отзыв / отмена) исключена схема <b>312-register_control_samples.xsd</b> (Регистрация в ИС «Маркировка» сведений об отборе образцов лекарственных препаратов).</li> <li>• для типа «<b>contract_type_enum</b>» добавлено новое значение «<b>7-договор консигнации</b>»;</li> <li>• для типа «<b>custom_procedure_code_enum</b>»: <ul style="list-style-type: none"> <li>○ исключено значение <b>4 - таможенный склад</b>;</li> <li>○ добавлены новые значения <b>31 – реэкспорт, 10 - экспорт</b>;</li> </ul> </li> </ul>

Номер версии	Список, внесенных изменений
	<ul style="list-style-type: none"> <li>○ изменены значения с «1 - выпуск для внутреннего потребления» на «<b>40 - выпуск для внутреннего потребления</b>», с «13 – уничтожение» на «<b>93 – уничтожение</b>» и с «14 – отказ в пользу государства» на «<b>94 – отказ в пользу государства</b>»;</li> <li>• удален тип «<b>reexport_type_enum</b>»;</li> <li>• для типа «<b>custom_procedure_code_enum</b>» удалено значение «<b>4-таможенный склад</b>»;</li> <li>• для типа «<b>sscc_type</b>» изменен формат шаблона на <b>[0-9]{18}</b>;</li> <li>• для типа <b>withdrawal_type_enum</b> изменить наименование значения «<b>13-списание без передачи на уничтожение</b>»;</li> <li>• изменен формат шаблона «<b>sscc</b>» на <b>[0-9]{18}</b>;</li> <li>• изменены значения типа <b>edit_type_enum</b> на «<b>1 – добавление/бронирование</b>» и «<b>2 – удаление/отмена бронирования</b>».</li> </ul> <p>2.18 Схема <b>551-reexport.xsd</b> удалена.</p> <p>2.19 В <b>base-ref.xsd</b>:</p> <ul style="list-style-type: none"> <li>• добавлен новый справочник <b>info_org_eeu_type</b>- Реквизиты (ИТИН/Код страны) организации.</li> <li>• добавлен новый справочник <b>confnum_info_type</b> (Документы подтверждающие соответствие)</li> </ul>
1.19	<p>1) Добавлена новая схема <b>391-return_to_circulation.xsd</b>. Регистрация в ИС «Маркировка» сведений о повторном вводе лекарственного препарата в оборот.</p> <p>2) В <b>base_types.xsd</b> Добавлен новый тип <b>withdrawal_reason_enum</b> (Причина вывода из оборота). Значения: 1 – выведен из оборота по причине списания; 2 – выведен из оборота в результате реэкспорта; 3 – выведен из оборота в результате отбора образцов.</p> <p>3) Для схемы <b>311-register_end_packing.xsd</b> изменен тип идентификатора <b>owner_id</b> на <b>system_subject_type</b>.</p> <p>4) Для схемы <b>521-recipe.xsd</b> добавлено поле номер серии льготного рецепта <b>doc_series</b>.</p> <p>5) Для схемы <b>211-kiz_info.xsd</b> в разделе <b>sgtin</b> добавлено поле <b>Status</b>. Внесены изменения для <b>sscc_down</b>: для поля <b>sgtin</b> добавлена информация об SGTIN.</p> <p>6) Внесены изменения в наименование схем: - 250-recall.xsd; - 251-refusal_sender.xsd; - 252-refusal_receiver.xsd; - 331-foreign.shipment.xsd; - 332-foreign_import.xsd;</p>

<b>Номер версии</b>	<b>Список, внесенных изменений</b>
	<ul style="list-style-type: none"><li>- 335-fts_data.xsd;</li><li>- 341-receive_importer.xsd;</li><li>- 381-move_owner.xsd;</li><li>- 415-move_order.xsd;</li><li>- 416-receive_order.xsd;</li><li>- 417-move_return.xsd\$</li><li>- 431-move_place.xsd;</li><li>- 511-retail_sale.xsd;</li><li>- 521-recipe.xsd;</li><li>- 531-health_care.xsd;</li><li>- 541-move_destruction.xsd;</li><li>- 542-destruction.xsd;</li><li>- 552-withdrawal.xsd;</li><li>- 601-move_order_notification.xsd;</li><li>- 602-receive_order_notification.xsd;</li><li>- 603-move_owner_notification.xsd;</li><li>- 605-refusal_sender_notification.xsd;</li><li>- 606-refusal_receiver_notification.xsd;</li><li>- 608-retail_kkt_notification.xsd;</li><li>- 811-relabeling.xsd;</li><li>- 911-unit_pack.xsd;</li><li>- 912-unit_unpack.xsd;</li><li>- 913-unit_extract.xsd;</li><li>- 914-unit_append.xsd;</li><li>- 915-multi_pack.xsd</li></ul>

Номер версии	Список, внесенных изменений
1.18	<p>1) В <b>base_types.xsd</b>:</p> <ul style="list-style-type: none"> <li>- для типа данных <b>contract_type_enum</b> добавлены новые значения: «5 – возврат контрактному производителю» и «6 – Государственное лекарственное обеспечение»;</li> <li>- изменен шаблон для типа данных <b>sign_sgtin_type</b> на [0-9]{14}[a-zA-Z0-9]{13};</li> <li>- для типа данных <b>control_samples_type_enum</b> возвращено значение «2 – Отбор архивных образцов»;</li> <li>- для типа данных <b>withdrawal_type_enum</b> добавлено новое значение «14 – Вывод из оборота КИЗ, накопленных в рамках эксперимента».</li> </ul> <p>2) Изменено наименование схемы <b>321-foreign_emission.xsd</b> на «Регистрация в ИС "Маркировка" сведений о выпуске готовой продукции за пределами территории Российской Федерации».</p> <p>3) В <b>441-move_unregistered_order.xsd</b> элемент <b>receiver_org</b> заменен на элемент <b>receiver_inn</b> (без указания адреса)</p>
1.17	<p>1) Исправлено ограничение уникальности для элемента <b>counterparty</b>:</p> <ul style="list-style-type: none"> <li>- XPath Selector для <b>ix_ecl_count_info_fl</b> изменен на <b>counterparty_info/inn_fl</b>;</li> <li>- XPath Selector для <b>ix_ecl_count_info_ul</b> изменен на <b>counterparty_info/inn_ul</b>.</li> </ul> <p>2) Изменена структура <b>union</b> в схемах <b>415-move_order.xsd</b> и <b>416-receive_order.xsd</b> (для обеспечения передачи сведений о ценах внутри транспортной упаковки).</p> <p>3) Изменена структура <b>union</b> в схемах <b>601-move_order_notification.xsd</b> и <b>602-receive_order_notification.xsd</b> (для обеспечения передачи сведений о ценах внутри транспортной упаковки).</p> <p>4) Добавлены новые схемы <b>212-edit_counterparty_list.xsd</b>, <b>201-result_service.xsd</b> и <b>608-retail_kkt_notification.xsd</b>.</p> <p>5) В <b>base_types.xsd</b> добавлен тип данных <b>edit_type_enum</b></p>
1.16	<p>1) В <b>base_types.xsd</b>:</p> <ul style="list-style-type: none"> <li>- для типа данных <b>contract_type_enum</b> добавлено значение «4 – передача на безвозмездной основе»;</li> <li>- для типа данных <b>withdrawal_type_enum</b> добавлено значение «13 – списание брака без передачи на уничтожение».</li> </ul> <p>2) Добавлена новая схема <b>441-move_unregistered_order.xsd</b>.</p> <p>3) В <b>base_ref.xsd</b> добавлен новый справочник <b>org_address_type</b>.</p> <p>4) В схемах <b>311-register_end_packing.xsd</b> и <b>321-foreign_emission.xsd</b> изменено ограничение на количество SGTIN с 25 000 на 150 000.</p> <p>5) Внесены изменения в ограничения в схеме <b>211-kiz_info.xsd</b> choice minOccurs="0".</p> <p>6) Исправлены форматы элементов <b>doc_name</b> и <b>doc_number</b> в схеме <b>511-retail_sale.xsd</b>.</p> <p>7) Добавлены уточнения по ограничению количества передаваемых сведений в схемы <b>603-move_owner_notification.xsd</b>,</p>

Номер версии	Список, внесенных изменений
	<p><b>605-refusal_sender_notification.xsd, 606-refusal_receiver_notification.xsd.</b></p> <p>8) Удален выбор в таблице 79 для схемы <b>811-relabeling.xsd</b>.</p> <p>9) Откорректирована ссылка на таблицу 81 в таблице 80</p>
1.15	<p>1) Удалены схемы: <b>411-move_order.xsd, 413-receive_order.xsd</b>.</p> <p>2) Добавлены новые схемы: <b>415-move_order.xsd, 416-receive_order.xsd</b>.</p> <p>3) В <b>base_types.xsd</b> изъят тип данных <b>accept_type_enum</b>.</p> <p>4) Удалены схемы <b>382-receive_owner.xsd, 410-move_info.xsd, 604-receive_owner_notification.xsd</b>.</p> <p>5) В схемах <b>411-move_order.xsd, 413-receive_order.xsd, 601-move_order_notification.xsd, 602-receive_order_notification.xsd</b> убран тэг <b>accept_type</b> (Тип схемы акцептования).</p> <p>6) Добавлены новые схемы: <b>607-accept_notification.xsd, 701-accept.xsd</b></p>
1.14	<p>1) Исправлены перекрестные ссылки в п. 1.3.</p> <p>2) Исправлен шаблон для типа <b>date_type</b>.</p> <p>3) Добавлена новая схема <b>605-receive_owner_notification.xsd</b>. Уведомление об отзыве отправителем переданного товара</p> <p>4) Добавлена новая схема <b>606-receive_owner_notification.xsd</b>. Уведомление об отказе получателя от приемки товара.</p> <p>5) Внесены изменения:</p> <ul style="list-style-type: none"> <li>- наименование <b>251-refusal_sender.xsd</b> – Регистрация в ИС «Маркировка» сведений об отзыве отправителем переданного товара (удалено «части») в заголовке и по тексту;</li> <li>- наименование <b>252-refusal_receiver.xsd</b> – Регистрация в ИС «Маркировка» сведений об отказе получателя от приемки товара (удалено «части», перефразировано согласно БП) в заголовке и по тексту;</li> <li>- изменены ограничения по <b>251-refusal_sender.xsd</b>;</li> <li>- добавлены ограничения по <b>250-recall.xsd</b>;</li> <li>- изменено наименование элемента <b>reason</b> на «Причина отзыва».</li> </ul> <p>6) Добавлена новая схема <b>604-receive_owner_notification.xsd</b>.</p> <p>7) В <b>base_types.xsd</b>:</p> <ul style="list-style-type: none"> <li>- у типа данных <b>receive_type_enum</b> убрано значение «3 - Оприходование излишков»;</li> <li>- изъят тип данных <b>stock_type_enum</b>.</li> </ul> <p>8) В схему <b>321-foreign_emission.xsd</b> добавлены новые элементы:</p> <ul style="list-style-type: none"> <li>- идентификатор производителя, осуществившего упаковку/фасовку во вторичную (третичную) упаковку (<b>packing_id</b>);</li> </ul>

Номер версии	Список, внесенных изменений
	<ul style="list-style-type: none"> <li>- идентификатор производителя, осуществившего выпускающий контроль качества (<b>control_id</b>).</li> <li>9) В схему <b>382-receive_owner.xsd</b> добавлен новый элемент <b>producer_id</b>.</li> <li>10) Из схемы <b>431-move_place.xsd</b> исключен элемент <b>stock_type</b>.</li> <li>11) В схеме <b>602-receive_order_notification.xsd</b> внесено изменение в описание <b>subject_id</b> и <b>shipper_id</b>.</li> </ul>
1.13	<ul style="list-style-type: none"> <li>1) В <b>base_types.xsd</b> изменен список значений для тэга <b>recall_type_enum</b>.</li> <li>2) В <b>base_types.xsd</b> изменен шаблон типа данных <b>date_type</b>.</li> <li>3) Описан порядок подачи <b>250-recall.xsd</b>, <b>251-refusal_sender.xsd</b> и <b>252-refusal_receiver.xsd</b>.</li> <li>4) В <b>915-multi_pack.xsd</b> добавлена уникальность по <b>sscc</b> (Номер транспортной упаковки).</li> <li>5) В <b>base_types.xsd</b> добавлен новый тип данных: <b>contract_type_enum</b>.</li> <li>6) В <b>documents.xsd</b> добавлены новые атрибуты: <b>session_ui</b>, <b>original_id</b>, <b>client_identifier</b>.</li> <li>7) Добавлены новые схемы <b>251-refusal_sender.xsd</b>, <b>252-refusal_receiver.xsd</b>, <b>601-move_order_notification.xsd</b>, <b>602-receive_order_notification.xsd</b>, <b>603-move_owner_notification.xsd</b>, <b>915-multi_pack.xsd</b>.</li> <li>8) В <b>250-recall.xsd</b> добавлен новый элемент <b>operation_date</b>.</li> <li>9) В <b>381-move_owner.xsd</b> убран элемент <b>storage_change</b>.</li> <li>10) В <b>410-move_info.xsd</b> убран элемент <b>series_number</b>.</li> <li>11) В <b>411-move_order.xsd</b> добавлен новый элемент <b>contract_type</b>.</li> <li>12) В <b>413-receive_order.xsd</b> добавлен новый элемент <b>contract_type</b>.</li> </ul>
1.12	<ul style="list-style-type: none"> <li>1) Добавлена схема <b>250-recall.xsd</b></li> </ul>
1.11	<ul style="list-style-type: none"> <li>1) Убрана схема <b>250-recall.xsd</b>.</li> <li>2) В <b>331-foreign_shipment.xsd</b> убран элемент <b>vat_value</b>.</li> <li>3) В <b>332-foreign_import.xsd</b>: <ul style="list-style-type: none"> <li>- элемент <b>cost</b> перенесен на уровень ниже;</li> <li>- убран элемент <b>vat_value</b>.</li> </ul> </li> <li>4) В <b>912-unit_unpack.xsd</b> добавлен элемент <b>is_recursive</b>.</li> <li>5) Добавлены новые схемы <b>210-query_kiz_info.xsd</b>, <b>211-kiz_info.xsd</b>, <b>250-recall.xsd</b>.</li> <li>6) В <b>base_types.xsd</b> добавлен новый тип <b>recall_type_enum</b>.</li> </ul>

Номер версии	Список, внесенных изменений
	<p>7) В <b>200-result.xsd</b> изменен тип данных у <b>session_ui</b>.</p> <p>8) В <b>331-foreign_shipment.xsd</b> элементы <b>cost</b> и <b>vat_value</b> перенесены на уровень ниже.</p> <p>9) В <b>335-fts_data.xsd</b> изменено название элемента <b>custom_procedure_code</b>.</p> <p>10) В <b>411-move_order.xsd</b> и в <b>413-receive_order.xsd</b> внесено изменение в описание элементов <b>cost</b> и <b>vat_value</b>.</p> <p>11) В <b>511-retail_sale.xsd</b> изменился тип данных у элементов <b>doc_name</b> и <b>doc_number</b>.</p> <p>12) В <b>542-destruction.xsd</b> убран элемент <b>addres</b></p>
1.10	<p>1) В <b>410-move_info.xsd</b> убраны элементы: <b>turnover_type, source, cost, vat_value</b>.</p> <p>2) Переименованы 411 и 413 документы.</p> <p>3) В <b>411-move_order.xsd</b> добавлен элемент «Тип схемы акцептования».</p> <p>4) В <b>413-receive_order.xsd</b> добавлен элемент «Тип схемы акцептования».</p> <p>5) Добавлен новый документ – <b>410-move_info.xsd</b> «Регистрация сведений в ИС «Маркировка» об отгрузке лекарственных препаратов (без указания SGTIN)».</p> <p>6) В 912-914 документах тип идентификатора отправителя изменён на <b>subject_any_type</b></p>
1.09	<p>1) В <b>base_types.xsd</b> тип <b>code2_type</b> заменен на <b>custom_procedure_code_enum</b>.</p> <p>2) В <b>335-fts_data.xsd</b>:</p> <ul style="list-style-type: none"> <li>– элемент <b>goods_decision</b> заменен на <b>custom_procedure_code</b>;</li> <li>– у элемента <b>fts_info</b> изменилось описание.</li> </ul> <p>3) В <b>312-register_control_samples.xsd</b> изменился порядок следования элементов.</p> <p>4) В <b>basetypes.xsd</b>:</p> <ul style="list-style-type: none"> <li>– добавлено описание для всех типов;</li> <li>– <b>withdrawal_type_enum</b> - приведён в соответствие с нумерацией в ядре;</li> <li>– <b>control_samples_type_enum</b> - урезан с 10 до 2-х значений.</li> </ul> <p>5) <b>331-foreign_shipment</b> – тип элемента <b>subject_id</b> изменён на <b>subject_any_type</b>.</p> <p>6) Документ <b>333-foreign_control_samples.xsd</b> убран из схем, т.к. после удаления полей (о подтверждении соответствия) стал полностью совпадать по атрибутам со схемой 312.</p> <p>7) <b>341-receive_importer.xsd</b> - убрано упоминание о таможне.</p>

Номер версии	Список, внесенных изменений
	<p>8) В <b>541-move_destruction.xsd</b>:</p> <ul style="list-style-type: none"> <li>– элемент <b>decision</b> сделан необязательным и заполняется в случае решения Росздравнадзора;</li> <li>– добавлено 2 элемента <b>act_number</b> и <b>act_date</b>.</li> </ul> <p>9) <b>542-destruction.xsd</b> - исправлена опечатка.</p> <p>10) Добавлена новая схема о результатах таможенного оформления - <b>335-fts_data.xsd</b>. С эту схему вошли убранные из 333 и из 341 схем поля. Документы подтверждения соответствия оставил, т.к. по РФ КиЗам эта информация есть, а по импортным будет отсутствовать.</p> <p>11) <b>552-withdrawal.xsd</b> - тип элемента <b>subject_id</b> изменён на <b>subject_any_type</b>.</p> <p>12) В <b>base_types.xsd</b> добавлены новые типы данных: <b>subject_any_type</b>, <b>confirm_doc_type_enum</b>, <b>destruction_method_enum</b>, <b>destruction_type_enum</b>, <b>stock_type_enum</b>, <b>reexport_type_enum</b>, <b>guid_type</b>, <b>withdrawal_type_enum</b>.</p> <p>13) В <b>base_ref.xsd</b> добавлен новый справочник <b>fias_addr_type</b>.</p> <p>14) Элемент «Дата операции» приведен к одному типу <b>datetimeoffset</b>. Это изменение коснулось следующих документов: <b>311</b>(регистрация в ИС «Маркировка» сведений о завершении этапа окончательной упаковки), <b>312</b>(регистрация в ИС «Маркировка» сведений об отборе образцов лекарственных препаратов), <b>313</b>(регистрация в ИС «Маркировка» сведений о выпуске готовой продукции), <b>321</b> (регистрация в ИС «Маркировка» сведений о выпуске готовой продукции Представительством иностранного держателя регистрационного удостоверения), <b>341</b>(Регистрация сведений в ИС «Маркировка» о приеме лекарственных препаратов на склад покупателя (при наличии SGTIN), <b>381</b>(регистрация в ИС «Маркировка» сведений о передаче лекарственных препаратов собственнику), <b>382</b>(регистрация в ИС «Маркировка» сведений о приемке на склад лекарственных препаратов собственником), <b>411</b>(регистрация сведений в ИС «Маркировка» об отгрузке лекарственных препаратов со склада Продавца (при наличии SGTIN)), <b>413</b>(регистрация сведений в ИС «Маркировка» о приеме лекарственных препаратов на склад покупателя (при наличии SGTIN)), <b>414</b> (отмена отправителем/ получателем заявки на отгрузку маркированной продукции), <b>511</b>(подача сведений о розничной продаже маркированной продукции), <b>521</b> (регистрация сведений в ИС «Маркировка» об отпуске лекарственного препарата по льготному рецепту), <b>531</b> (регистрация в ИС «Маркировка» сведений о выдаче лекарственного препарата с центрального аптечного склада в отделения для оказания медицинской помощи), <b>911</b> (регистрация в ИС «Маркировка» сведений об операции упаковки в транспортную тару), <b>912</b> (регистрация в ИС «Маркировка» сведений об операции расформирования транспортной упаковки), <b>913</b> (регистрация в ИС «Маркировка» сведений об операции изъятия элементов упаковки), <b>914</b> (регистрация в ИС «Маркировка» сведений об операции включения элементов в транспортную упаковку).</p> <p>15) В документе <b>313</b> (регистрация в ИС «Маркировка» сведений о выпуске готовой продукции) изменился тип элемента <b>confirm_doc</b></p> <p>16) В документе <b>511</b> (подача сведений о розничной продаже маркированной продукции) элемент «Дата совершения операции» вынесен на самый верхний уровень.</p> <p>17) Добавлены новые схемы:</p>

Номер версии	Список, внесенных изменений
	<ul style="list-style-type: none"> <li>– <b>331</b> (регистрация сведений в ИС «Маркировка» об отгрузке лекарственных препаратов в Российскую Федерацию со склада производителя);</li> <li>– <b>332</b> (регистрация сведений в ИС «Маркировка» о загрузке сведений о ввозе лекарственных препаратов в Российскую Федерацию);</li> <li>– <b>333</b> (регистрация в ИС «Маркировка» сведений об отборе образцов лекарственных препаратов импортером);</li> <li>– <b>431</b> (регистрация сведений в ИС «Маркировка» о перемещении лекарственных препаратов между различными адресами мест осуществления деятельности);</li> <li>– <b>541</b> (регистрация сведений в ИС «Маркировка» о передаче лекарственных препаратов на уничтожение);</li> <li>– <b>542</b> (регистрация сведений в ИС «Маркировка» о передаче на уничтожение и уничтожение лекарственных препаратов);</li> <li>– <b>551</b> (регистрация сведений в ИС «Маркировка» об оформлении таможенной процедуры реэкспорта);</li> <li>– <b>552</b> (регистрация сведений в ИС «Маркировка» о выводе из оборота лекарственных препаратов с учетом различных типов вывода);</li> <li>– <b>811</b> (регистрация сведений в ИС «Маркировка» о переупаковке и перемаркировке лекарственных препаратов).</li> </ul> <p>18) Убрана схема <b>414-move_order_cancel.xsd</b> (отмена отправителем/получателем заявки на отгрузку маркированной продукции).</p> <p>19) В документе <b>911</b> (регистрация в ИС «Маркировка» сведений об операции упаковки в транспортную тару) для элемента <b>subject_id</b> изменен тип.</p> <p>20) В <b>base_types.xsd</b> в тип данных <b>control_samples_type_enum</b> внесены новые значения</p>
1.08	<p>1) Внесено ограничение на 25.000 идентификаторов во все схемы.</p> <p>2) Переименованы атрибуты номер/дата документов для схем <b>313</b> (регистрация в ИС «Маркировка» сведений о выпуске готовой продукции), <b>411</b> (Регистрация сведений в ИС «Маркировка» об отгрузке лекарственных препаратов со склада продавца (при наличии SGTIN)).</p> <p>3) Атрибут «Дата операции» приведён к одному виду (убрано время). Это изменение коснулось следующих документов: <b>311</b>(регистрация в ИС «Маркировка» сведений о завершении этапа окончательной упаковки), <b>312</b>(регистрация в ИС «Маркировка» сведений об отборе образцов лекарственных препаратов), <b>313</b>(регистрация в ИС «Маркировка» сведений о выпуске готовой продукции), <b>411</b>(регистрация сведений в ИС «Маркировка» об отгрузке лекарственных препаратов со склада продавца (при наличии SGTIN)), <b>413</b>(регистрация сведений в ИС «Маркировка» о приеме лекарственных препаратов на склад покупателя (при наличии SGTIN)), <b>511</b>(подача сведений о розничной продаже маркированной продукции).</p> <p>4) В документ <b>414</b> (отмена отправителем/получателем заявки на отгрузку маркированной продукции) добавлен элемент – дата совершения операции.</p> <p>5) Добавлены новые схемы:</p>

Номер версии	Список, внесенных изменений
	<ul style="list-style-type: none"> <li>– <b>321</b>(регистрация в ИС «Маркировка» сведений о выпуске готовой продукции представителем иностранного держателя регистрационного удостоверения);</li> <li>– <b>341</b>(регистрация импортером в ИС «Маркировка» сведений о приемке лекарственных препаратов на склад);</li> <li>– <b>381</b>(регистрация в ИС «Маркировка» сведений о передаче лекарственных препаратов собственнику);</li> <li>– <b>382</b>(регистрация в ИС «Маркировка» сведений о приемке на склад лекарственных препаратов собственником);</li> <li>– <b>521</b>(регистрация сведений в ИС «Маркировка» об отпуске лекарственного препарата по льготному рецепту);</li> <li>– <b>531</b>(регистрация в ИС «Маркировка» сведений о выдаче лекарственного препарата с центрального аптечного склада в отделения для оказания медицинской помощи).</li> </ul> <p>б) Добавлены новые схемы – упаковка:</p> <ul style="list-style-type: none"> <li>–<b>911</b>(регистрация в ИС «Маркировка» сведений об операции упаковки в транспортную тару);</li> <li>–<b>912</b>(регистрация в ИС «Маркировка» сведений об операции расформирования транспортной упаковки);</li> <li>–<b>913</b>(регистрация в ИС «Маркировка» сведений об операции изъятия элементов упаковки);</li> <li>–<b>914</b>(регистрация в ИС «Маркировка» сведений об операции включения элементов в транспортную упаковку).</li> </ul> <p>7) Добавлен новый состав сведений, передаваемых при подаче таможенной декларации (<b>fts_gtd_info_type</b>).</p> <p>8) Убрана схема по регистрации <b>110</b> (подача сведений о регистрации (изменении) субъекта).</p> <p>9) В <b>base_types.xsd</b> добавлен новый тип данных <b>system_subject_type</b></p>

## Раздел I

Проверка правильности составления XML - документов осуществляется на основании XSD-схемы, которая подробно описывает логические элементы и атрибуты XML файлов и, таким образом, является логической моделью для обмена информацией. Полный перечень структурных элементов логической модели файлов обмена и сведения о них приведены в Разделе II.

Для каждого структурного элемента логической модели файлов обмена в Разделе II приводятся следующие сведения:

1. Наименование элемента. Несколько строк таблицы могут быть объединены словом «Выбор». Такая форма записи применяется в случае возможного присутствия в файле обмена не всех элементов из описанных в этих строках. В скобках указывается минимальное и максимальное количество выбранных элементов.

2. Сокращенное наименование (код) элемента. Синтаксис сокращенного наименования должен удовлетворять спецификации XML.

3. Признак типа элемента. Признак типа элемента может принимать следующие значения:

- "С" - сложный тип (содержит вложенные элементы),
- "П" - простой тип (не содержит вложенные элементы),
- "А" - атрибут элемента XML файла.

4. Формат значения элемента. Формат значения элемента представляется следующими условными обозначениями:

- Т - символьная строка;
- N - числовое значение (целое).

Формат символьной строки указывается в виде T(n-k) или T(=k), где:

n - минимальное количество знаков,

k - максимальное количество знаков,

символ "-" - разделитель,

символ "=" означает фиксированное количество знаков в строке.

В случае, если минимальное количество знаков равно 0, формат имеет вид T(0-k). В случае, если максимальное количество знаков неограниченно, формат имеет вид T(n-).

Формат числового значения указывается в виде N(m), где m - максимальное количество знаков в числе.

Для простых элементов, являющихся базовыми в XML (определенными в <http://www.w3.org/2001/XMLSchema>), например, элемент с типом "date", поле "Формат значения элемента" не заполняется. Для таких элементов в поле "Дополнительная информация" указывается тип базового элемента.

5. Признак обязательности элемента определяет обязательность присутствия элемента (совокупности наименования элемента и его значения) в файле обмена. Признак обязательности элемента может принимать следующие значения:

- "O" - наличие элемента в файле обмена обязательно;
- "N" - присутствие элемента в файле обмена необязательно, то есть элемент может отсутствовать.

6. Дополнительная информация. В данной графе могут встречаться следующие данные:

– для сложных типов указывается либо ссылка на таблицу (пункт документа), в котором приведено его описание (например, *содержит: см. таблицу 86*); либо описывается состав;

– для элементов, принимающих ограниченный перечень значений из классификатора (кодového словаря и прочее), указывается соответствующее наименование классификатора (кодového словаря и прочее) или приводится перечень возможных значений (например, 1 (*чек*), 2 (*бланк строгой отчетности (БСО)*), 3 (*договор*), 4 (*прочее*)). Для классификатора (кодového словаря и т.п.) может указываться ссылка на его местонахождение;

– для элементов, к которым применяются условия и ограничения, могут быть указаны:

- шаблон - точная последовательность приемлемых символов.

Например, *шаблон: [A-F0-9]{24}*;

- верхняя граница для числовых значений (значение должно быть меньше указанного). Например, *maxExclusive=10*;
- нижняя граница для числовых значений (значение должно быть больше указанного). Например, *minExclusive=1*;
- верхняя граница для числовых значений (значение должно быть меньше или равно указанному). Например, *maxInclusive=10*;
- нижняя граница для числовых значений (значение должно быть больше или равно указанному). Например, *minInclusive=1*;
- точное количество допустимых цифр. Должно быть больше нуля.

Например, *totalDigits=10*;

- максимальное число знаков после десятичной запятой. Должно быть равно или больше нуля. Например, *fractionDigits=3*;
- точное число символов или объектов списка. Должно быть равно или больше нуля. Например, *length=10*;
- максимальное число символов или объектов списка. Должно быть равно или больше нуля. Например, *maxLength=25*;
- минимальное число символов или объектов списка. Должно быть равно или больше нуля. Например, *minLength=1*;
- фиксированное значение, которое никогда не изменяется. Например, *fixed=true*.

– для элементов, использующих пользовательский тип данных, указывается соответствующее наименование типа и ссылка на его описание (Например, *min:org\_info\_type* (см. п. 1.2.1));

– для элементов, количество экземпляров которых отличается от 1, описывается минимальное и максимальное количество (например, *количество: min=1, max=1000*).

– для элементов, значение которых должно быть уникально, указывается слово «*Уникальный*». Уникальность может быть указана одновременно для нескольких элементов.

7. Схема documents.xsd является корневой схемой, ссылается на весь "Перечень документов ИС МДЛП". Для валидации документа на соответствие схемы необходимо указывать в качестве корня documents. Все остальные файлы должны находиться в одной папке с ним.

## Раздел II

## Перечень элементов и их атрибутов

## 1 Мониторинг движения лекарственных препаратов (МДЛП)

## 1.1 Базовые элементы (base\_types.xsd)

Таблица 1 – Справочник элементов (base\_types.xsd)

Наименование элемента	Сокращенное наименование (код) элемента	Признак типа элемента	Формат элемента	Признак обязательности элемента	Дополнительная информация
Тип "Дата со временем" (с временной зоной)	<b>datetimeoffset</b>				Тип: <b>dateTime</b> . minInclusive: 0001-01-01T00:00:00Z. Шаблон: ((000[1-9]) (00[1-9][0-9]) (0[1-9][0-9]{2}) ([1-9][0-9]{3}))-(0[1-9]) (1[012]))-(0[1-9]) ([12][0-9]) (3[01])T((([01][0-9]) (2[0-3]))(:[0-5][0-9]){2}\.([0-9]+)?(([-+])(((0[0-9]) (1[0-3]))(:[0-5][0-9])) 14:00)) Z)
Тип договора при реализации	<b>contract_type_enum</b>				Значения: <ul style="list-style-type: none"> <li>– 1 (купля продажа);</li> <li>– 2 (комиссия);</li> <li>– 3 (агентский договор);</li> <li>– 4 (передача на безвозмездной основе);</li> <li>– 5 (возврат контрактному производителю);</li> <li>– 6 (государственное лекарственное обеспечение);</li> <li>– 7 (договор консигнации);</li> <li>– 8 (собственные средства)</li> </ul>
Код таможенной процедуры	<b>custom_procedure_code_enum</b>		N		Значения: <ul style="list-style-type: none"> <li>– 10 (экспорт);</li> <li>– 31 (реэкспорт);</li> </ul>

Наименование элемента	Сокращенное наименование (код) элемента	Признак типа элемента	Формат элемента	Признак обязательности элемента	Дополнительная информация
					<ul style="list-style-type: none"> <li>– 40 (выпуск для внутреннего потребления);</li> <li>– 80 (таможенный транзит);</li> <li>– 93 (уничтожение);</li> <li>– 94 (отказ в пользу государства)</li> </ul>
Код страны	<b>code_country_type</b>		T(3)		Шаблон: [A-Z]{2}
Идентификатор субъекта обращения в ИС МДЛП	<b>subject_id_type</b>		T(14)		Шаблон: [0-9]{14}
Идентификатор субъекта обращения в ИС МДЛП (14 или 36 знаков)	<b>subject_any_type</b>		T(14) или T(36)		Шаблон: =[0-9]{14} ([a-fA-F0-9]{8}-[a-fA-F0-9]{4}-[a-fA-F0-9]{4}-[a-fA-F0-9]{4})
Виды источников финансирования	<b>source_type</b>		N		Значения: <ul style="list-style-type: none"> <li>– 1 (собственные средства);</li> <li>– 2 (средства федерального бюджета);</li> <li>– 3 (средства регионального бюджета);</li> <li>– 4 (средства бюджетов внебюджетных фондов);</li> <li>– 5 (смешанные средства бюджетов)</li> </ul>
Типы производственного заказа	<b>order_type_enum</b>		N		Значения: <ul style="list-style-type: none"> <li>– 1 (собственное производство);</li> <li>– 2 (контрактное производство)</li> </ul>
Результат операции фиксации	<b>operation_result_type_enum</b>		T		Значения: <ul style="list-style-type: none"> <li>– Accepted;</li> <li>– Rejected;</li> <li>– Partial</li> </ul>
Виды операций приемки	<b>receive_type_enum</b>		N		Значения: <ul style="list-style-type: none"> <li>– 1 (поступление);</li> </ul>

Наименование элемента	Сокращенное наименование (код) элемента	Признак типа элемента	Формат элемента	Признак обязательности элемента	Дополнительная информация
					<ul style="list-style-type: none"> <li>– 2 (возврат от покупателя);</li> <li>– 3 (пересорт)</li> </ul>
Виды документов	<b>sale_doc_type_enum</b>		N		Значения: <ul style="list-style-type: none"> <li>– 1 (чек);</li> <li>– 2 (бланк строгой отчетности (БСО));</li> <li>– 3 (договор);</li> <li>– 4 (прочее)</li> </ul>
Номер производственной серии	<b>series_number_type</b>		T(1-20)		
Дата в формате ДД.ММ.ГГГГ	<b>date_type</b>		T(10)		Шаблон: (((0[1-9] 1[0-9] 2[0-8])[\.](0[1-9] 1[012]))((29 30 31)[\.] (0[13578] 1[02]))((29 30)[\.] (0[4,6,9] 11)))[\.](19 [2-9][0-9])\d\d)(29[\.]02[\.](19 [2-9][0-9])(00 04 08 12 16 20 24 28 32 36 40 44 48 52 56 60 64 68 72 76 80 84 88 92 96))
Идентификационный номер налогоплательщика - физического лица	<b>inn_fl_type</b>		T(12)		Шаблон: ([0-9]{1}[1-9]{1} [1-9]{1}[0-9]{1})[0-9]{10}
Идентификационный номер налогоплательщика - юридического лица	<b>inn_ul_type</b>		T(10)		Шаблон: ([0-9]{1}[1-9]{1} [1-9]{1}[0-9]{1})[0-9]{8}
Код причины постановки на учет (КПП)	<b>kpp_type</b>		T(9)		Шаблон: ([0-9]{1}[1-9]{1} [1-9]{1}[0-9]{1})[0-9]{7}
Индивидуальный серийный номер вторичной упаковки	<b>sign_sgtin_type</b>		T(27)		Шаблон: [0-9]{14}[\&#x21;-\&#x22;\&#x25;-\&#x2F;\&#x30;-\&#x39;\&#x41;-\&#x5A;\&#x5F;\&#x61;-\&#x7A;]{13}

Наименование элемента	Сокращенное наименование (код) элемента	Признак типа элемента	Формат элемента	Признак обязательности элемента	Дополнительная информация
Индивидуальный серийный номер третичной/транспортной упаковки	<b>sscc_type</b>		T		Шаблон: [0-9]{18}
Перечень операций, для которых применим отзыв / отмена	<b>recall_type_enum</b>		N		Значения: 300, 313, 333, 334, 335, 341, 342, 360, 363, 431, 470, 541, 702, 812
Виды документов подтверждения соответствия	<b>confirm_doc_type_enum</b>		N		Значения: – 1 (сертификат соответствия); – 2 (декларация о соответствии)
Способы уничтожения	<b>destruction_method_enum</b>		N		Значения: – 1 (раздавливание ампулы, разведением содержимого и слив в промышленную канализацию); – 2 (дробление, разведение и слив в промышленную канализацию); – 3(сжигание)
Причины (основания) передачи на уничтожение	<b>destruction_type_enum</b>		N		Значения: – 1 (по решению владельца); – 2 (по решению Росздравнадзора); – 3 (по решению суда)
Причины вывода из оборота	<b>withdrawal_reason_enum</b>		N		Значения: – 1 (выведен из оборота по причине списания); – 2 (выведен из оборота в результате реэкспорта); – 3 (выведен из оборота в результате отбора образцов); – 4 (выведен из оборота в результате отпуска по льготному рецепту);

Наименование элемента	Сокращенное наименование (код) элемента	Признак типа элемента	Формат элемента	Признак обязательности элемента	Дополнительная информация
					<ul style="list-style-type: none"> <li>– 5 (выведен из оборота в результате выдачи для оказания мед. помощи);</li> <li>– 6 (выведен из оборота в результате отгрузки незарегистрированному участнику);</li> <li>– 7 (выведен из оборота в результате выборочного контроля);</li> <li>– 8 (выведен из оборота в результате отгрузки в ЕАЭС);</li> <li>– 9 (выведен из оборота в результате розничной продажи);</li> <li>– 10 (выведен из оборота в результате экспорта);</li> <li>– 11 (выведен из оборота в целях клинических исследований);</li> <li>– 12 (выведен из оборота по причине отсутствия информации о приемке)</li> </ul>
Причины возврата	<b>reason_return_type_enum</b>		N		Значения: <ul style="list-style-type: none"> <li>– 1 (возврат надлежащего качества);</li> <li>– 2 (возврат ненадлежащего качества)</li> </ul>
Типы вывода из оборота	<b>withdrawal_type_enum</b>		N		Значения: <ul style="list-style-type: none"> <li>– 6 (выборочный контроль);</li> <li>– 7 (таможенный контроль);</li> <li>– 8 (федеральный надзор);</li> <li>– 9 (в целях клинических исследований);</li> <li>– 10 (в целях фармацевтической экспертизы);</li> <li>– 11 (недостача);</li> <li>– 12 (отбор демонстрационных образцов);</li> <li>– 13 (списание без передачи на уничтожение);</li> </ul>

Наименование элемента	Сокращенное наименование (код) элемента	Признак типа элемента	Формат элемента	Признак обязательности элемента	Дополнительная информация
					<ul style="list-style-type: none"> <li>– 14 (вывод из оборота КИЗ, накопленных в рамках эксперимента);</li> <li>– 15 (производственный брак);</li> <li>– 16 (списание разукомплектованной потребительской упаковки);</li> <li>– 17 (производство медицинских изделий);</li> <li>– 18 (производство медицинских препаратов);</li> <li>– 19 (отбор контрольных образцов в рамках процесса контроля качества);</li> <li>– 20 (отбор архивных образцов);</li> <li>– 21 (хищение);</li> <li>– 22 (автоматическое списание по истечению срока годности);</li> <li>– 23 (списание при отсутствии информации о приемке)</li> </ul>
Идентификационный номер GS1 для идентификации товаров (допускаются только цифры общей длины 14 символов)	<b>gs1_gtin_type</b>		T(14)		Шаблон: [0-9]{14}
Номер документа, но более 200 символов	<b>document_number_200_type</b>		T(1-200)		Тип: <b>string_clear_type</b>
Строка произвольной длины, но не более 64 символов	<b>string64_type</b>		T(1-64)		Тип: <b>string_clear_type</b>
Строка произвольной длины, но не более 128 символов	<b>string128_type</b>		T(1-128)		Тип: <b>string_clear_type</b>

Наименование элемента	Сокращенное наименование (код) элемента	Признак типа элемента	Формат элемента	Признак обязательности элемента	Дополнительная информация
Строка произвольной длины, но не более 200 символов	<b>string200_type</b>		T(1-200)		Тип: <b>string_clear_type</b>
Строка произвольной длины, но не более 500 символов	<b>string500_type</b>		T(1-500)		Тип: <b>string_clear_type</b>
Строка произвольной длины, но не более 1000 символов	<b>string1000_type</b>		T(1-1000)		Тип: <b>string_clear_type</b>
Строка произвольной длины, но не более 4000 символов	<b>string4000_type</b>		T(1-4000)		Тип: <b>string_clear_type</b>
Строка произвольной длины	<b>string_unlimit</b>				Тип: <b>string</b>
Стоимость	<b>price_type</b>				Тип: <b>decimal</b> TotalDigits=16 FractionDigits=2
Стоимость для ККТ, в копейках	<b>price_kkt_type</b>				Тип: <b>int</b> TotalDigits=16 MinInclusive=0
Строка (не пустая в начале)	<b>string_clear_at_begin_type</b>		T(1)		Шаблон: \S.* minLength =1
Строка (без спецсимволов с обеих сторон)	<b>string_clear_type</b>				Тип: <b>string_clear_at_begin_type</b> . Шаблон: .*\"S\"/ minLength =1
Виды операций отгрузки	<b>turnover_type_enum</b>		N		Значения: – 1 (продажа); – 2 (возврат)

Наименование элемента	Сокращенное наименование (код) элемента	Признак типа элемента	Формат элемента	Признак обязательности элемента	Дополнительная информация
Код таможенного органа. 2, 5 или 8 символов	<b>fts_customs_code_type</b>				Тип: <b>token</b> . Шаблон: [0-9]{2}  [0-9]{5}  [0-9]{8}
Идентификатор субъекта обращения (GUID)	<b>system_subject_type</b>		T(36)		Шаблон: ([a-fA-F0-9]{8}-[a-fA-F0-9]{4}-[a-fA-F0-9]{4}-[a-fA-F0-9]{4}-[a-fA-F0-9]{12})
GUID	<b>guid_type</b>		T(36)		Шаблон: ([a-fA-F0-9]{8}-[a-fA-F0-9]{4}-[a-fA-F0-9]{4}-[a-fA-F0-9]{4}-[a-fA-F0-9]{12})
Виды операции редактирования	<b>edit_type_enum</b>		N		Значения: – 1 (добавление/бронирование/постановка); – 2 (удаление/отмена бронирования/снятие).
Идентификатор отчета об изменении статусов кодов маркировки, не более 255 символов	<b>skzkm_report_id_type</b>		T(1-255)		Тип: <b>string_clear_type</b>
Идентификатор системы сформировавшей сообщение (СКЗКМ), не более 255 символов	<b>skzkm_message_id_type</b>		T(1-255)		Тип: <b>string_clear_type</b>
Идентификатор устройства СКЗКМ, 16 символов	<b>skzkm_device_id_type</b>		T(16)		Тип: <b>string</b>
Доля первичной упаковки	<b>part_type</b>		T		Шаблон: ([1-9][0-9]*/[1-9][0-9]*)
ИНН	<b>inn_type</b>		T(10) или T(12)		Шаблон: ([0-9]{10}  [0-9]{12})

Наименование элемента	Сокращенное наименование (код) элемента	Признак типа элемента	Формат элемента	Признак обязательности элемента	Дополнительная информация
Код формы фискального документа	<b>receipt_type_enum</b>		N		Значения: – 3 (чек); – 31 (чек коррекции)
Причина списания	<b>dropout_reason_type_enum</b>		N		Значения: – 1 (по причине закрытия заказа); – 2 (по причине истечения срока годности КМ)
Перечень операций, для которых применима корректировка сведений	<b>action_id_type_enum</b>		N		Значения: 415, 416, 472, 471, 417(планируется доработка, на данный момент схема 417 не доступна для корректировки)
Причины передачи на уничтожение	<b>reason_for_destruction_type_enum</b>		N		Значения: – 1 (недоброкачественный ЛП); – 2 (контрафактный ЛП); – 3 (фальсифицированный ЛП); – 4 (ЛП, утративший потребительские свойства); – 5 (ЛП с истекшим сроком годности); – 6 (ЛП, отозванный производителем/держателем регистрационного удостоверения); – 7 (ЛП, исключенный из Государственного реестра лекарственных средств)
Тип предупреждения или нарушения	<b>warning_type_enum</b>		N		Значения: – 1 (системное уведомление); – 2 (уведомление об изменениях процессов или взаимодействия); – 3 (уведомление о нарушении); – 4 (информационное уведомление)

## 1.2 Базовые справочники (base\_ref.xsd)

В base\_ref.xsd содержатся ссылки на base\_types.xsd.

### 1.2.1 Описание организации (short\_org\_info\_type)

Таблица 2 – Описание организации (short\_org\_info\_type)

Наименование элемента		Сокращенное наименование (код) элемента	Признак типа элемента	Формат элемента	Признак обязательности элемента	Дополнительная информация
Наименование организации / ИП		<b>organisation_name</b>	П		О	Тип: <b>string500_type</b> . См. base_types.xsd (Таблица 1)
Электронная почта		<b>email</b>	П		О	Тип: <b>string200_type</b> . См. base_types.xsd (Таблица 1)
<b>Выбор</b> (min=1,max=1)	Организация – юридическое лицо	<b>ul</b>	С		О	Содержит: – <b>inn</b> (ИНН ЮЛ, тип: <b>inn_ul_type</b> . См. base_types.xsd (Таблица 1)), – <b>kpp</b> (КПП ЮЛ, тип: <b>kpp_type</b> . См. base_types.xsd (Таблица 1))
	Организация-физическое лицо	<b>fl</b>	С		О	Содержит: – <b>inn</b> (ИНН ФЛ, тип: <b>inn_fl_type</b> . См. base_types.xsd (Таблица 1))

### 1.2.2 Идентификаторы знака (sign\_ids\_type)

Таблица 3 – Идентификаторы знака (sign\_ids\_type)

Наименование элемента		Сокращенное наименование (код) элемента	Признак типа элемента	Формат элемента	Признак обязательности элемента	Дополнительная информация
<b>ВЫБОР</b> (min=1,max=2)	Номер SGTIN	<b>sgtin</b>	П		О	Тип: <b>sign_sgtin_type</b> . См. base_types.xsd (Таблица 1)
	Номер третичной/транспортной упаковки	<b>sscc</b>	П		О	Тип: <b>sscc_type</b> . См. base_types.xsd (Таблица 1)

## 1.2.3 Состав сведений, передаваемых при подаче таможенной декларации (fts\_gtd\_info\_type)

Таблица 4 – Состав сведений, передаваемых при подаче таможенной декларации (fts\_gtd\_info\_type)

Наименование элемента	Сокращенное наименование (код) элемента	Признак типа элемента	Формат элемента	Признак обязательности элемента	Дополнительная информация
Код таможенного органа	<b>customs_code</b>	П		О	Тип: <b>fts_customs_code_type</b> . См. base_types.xsd (Таблица 1)
Дата регистрации декларации на товары	<b>registration_date</b>	П		О	Тип: <b>date_type</b> . См. base_types.xsd (Таблица 1)
Регистрационный номер декларации на товары	<b>gtd_number</b>	П	T(1-7)	О	

## 1.2.4 Адрес и реквизиты (ИНН/КПП) организации (org\_address\_type)

Таблица 5 – Адрес и реквизиты (ИНН/КПП) организации (org\_address\_type)

Наименование элемента	Сокращенное наименование (код) элемента	Признак типа элемента	Формат элемента	Признак обязательности элемента	Дополнительная информация
Адрес склада организации (по ФИАС)	<b>fias_addr</b>	С		О	Тип: <b>guid_type</b> . См. base_types.xsd (Таблица 1)
<b>Выбор</b> (min=1, max=1)	Организация – юридическое лицо	<b>ul</b>	С	О	Содержит: – <b>inn</b> (ИНН ЮЛ, тип: <b>inn_ul_type</b> . См. base_types.xsd (Таблица 1)), – <b>kpp</b> (КПП ЮЛ, тип: <b>kpp_type</b> . См. base_types.xsd (Таблица 1))
	Организация-физическое лицо	<b>fl</b>	С	О	Содержит: – <b>inn</b> (ИНН ФЛ, тип: <b>inn_fl_type</b> . См. base_types.xsd (Таблица 1))

## 1.2.5 Реквизиты (ИТИН/Код страны) организации (info\_org\_eeu\_type)

Таблица 6 – Реквизиты (ИТИН/Код страны) организации (info\_org\_eeu\_type)

Наименование элемента	Сокращенное наименование (код) элемента	Признак типа элемента	Формат элемента	Признак обязательности элемента	Дополнительная информация
Аналог идентификационного номера налогоплательщика	<b>itin</b>	П		О	Тип: <b>string64_type</b> . См. base_types.xsd (Таблица 1)
Код страны	<b>code_country</b>	П		О	Тип: <b>code_country_type</b> . См. base_types.xsd (Таблица 1)

## 1.2.6 Информация СКЗКМ (skzkm\_info\_type)

Таблица 7 – Информация СКЗКМ (skzkm\_info\_type)

Наименование элемента	Сокращенное наименование (код) элемента	Признак типа элемента	Формат элемента	Признак обязательности элемента	Дополнительная информация
Уникальный идентификатор РЭ или РВ строка, 16 символов	<b>device_id</b>	П		О	Тип: <b>skzkm_device_id_type</b> . См. base_types.xsd (Таблица 1)
Уникальный идентификатор системы сформировавшей сообщение, формат строка до 255 символов	<b>skzkm_origin_message_id</b>	П		О	Тип: <b>skzkm_message_id_type</b> . См. base_types.xsd (Таблица 1)
Идентификатор отчета об изменении статусов кодов маркировки, формат строка до 255 символов	<b>skzkm_report_id</b>	П		Н	Тип: <b>skzkm_report_id_type</b> . См. base_types.xsd (Таблица 1)

### 1.2.7 Реквизиты сведений о вводе в оборот (release\_info\_type)

Таблица 8 – Реквизиты сведений о вводе в оборот (release\_info\_type)

Наименование элемента	Сокращенное наименование (код) элемента	Признак типа элемента	Формат элемента	Признак обязательности элемента	Дополнительная информация
Дата записи в АИС РЗН о вводе в оборот	<b>doc_date</b>	П		О	Тип: <b>date_type</b> . См. base_types.xsd (Таблица 1)
Номер разрешения на ввод в оборот (обязателен для иммунобиологических ЛП)	<b>doc_num</b>	П		Н	Тип: <b>document_number_200_type</b> . См. base_types.xsd (Таблица 1)
Идентификатор записи в АИС РЗН	<b>confirmation_num</b>	П		О	Тип: <b>document_number_200_type</b> . См. base_types.xsd (Таблица 1)

### 1.2.8 Документы подтверждающие соответствие (confnum\_info\_type)

Таблица 9 - Документы подтверждающие соответствие (confnum\_info\_type)

Наименование элемента	Сокращенное наименование (код) элемента	Признак типа элемента	Формат элемента	Признак обязательности элемента	Дополнительная информация
Вид документа подтверждающий соответствие	<b>confirm_doc</b>	П		О	Тип: <b>confirm_doc_type_enum</b> . См. base_types.xsd (Таблица 1)
Дата регистрации документа подтверждения соответствия	<b>doc_date</b>	П		О	Тип: <b>date_type</b> . См. base_types.xsd (Таблица 1)
Регистрационный номер документа подтверждения соответствия	<b>doc_num</b>	П		О	Тип: <b>document_number_200_type</b> . См. base_types.xsd (Таблица 1)

### 1.3 Перечень документов в ИС МДЛП (documents.xsd)

В **documents.xsd** содержатся ссылки на:

- 200-result.xsd;
- 201-result\_service.xsd;

- 210-query\_kiz\_info.xsd;
- 211-kiz\_info.xsd;
- 212-edit\_counterparty\_list.xsd;
- 213-booking\_sccc.xsd
- 220-query\_hierarchy\_info.xsd;
- 221-hierarchy\_info.xsd;
- 250-recall.xsd;
- 251-refusal\_sender.xsd;
- 252-refusal\_receiver.xsd;
- 253-change\_information.xsd;
- 254-change\_property.xsd;
- 300-transfer\_code\_to\_custom.xsd;
- 313-register\_product\_emission.xsd;
- 314-move\_to\_release.xsd;
- 315-return\_contract\_production.xsd;
- 331-foreign\_shipment.xsd;
- 332-foreign\_import.xsd;
- 333-foreign\_import\_owner.xsd;
- 334-custom\_move.xsd;
- 335-fts\_data.xsd;
- 336-import\_info.xsd;
- 337-return\_import.xsd;
- 341-receive\_importer.xsd;
- 342-release\_in\_circulation.xsd;
- 351-change\_owner.xsd;
- 360-eeu\_owner.xsd;
- 361-eeu\_shipment.xsd;
- 362-eeu\_import.xsd;
- 363-eeu\_release.xsd
- 381-move\_owner.xsd;
- 391-return\_to\_circulation.xsd;
- 415-move\_order.xsd;

- 416-receive\_order.xsd;
- 417-move\_return.xsd;
- 431-move\_place.xsd;
- 441-move\_unregistered\_order.xsd;
- 442-receive\_unregistered\_order.xsd;
- 461-move\_eeu.xsd;
- 470-move\_state\_dispatch.xsd;
- 471-state\_dispatch.xsd;
- 472-agent\_dispatch.xsd;
- 473-agent\_acceptance.xsd;
- 481-arbitration.xsd;
- 511-retail\_sale.xsd;
- 512-withdrawal\_without\_kkt.xsd;
- 521-recipe.xsd;
- 531-health\_care.xsd;
- 541-move\_destruction.xsd;
- 542-destruction.xsd;
- 552-withdrawal.xsd;
- 601-move\_order\_notification.xsd;
- 602-receive\_order\_notification.xsd;
- 603-move\_owner\_notification.xsd;
- 605-refusal\_sender\_notification.xsd;
- 606-refusal\_receiver\_notification.xsd;
- 607-accept\_notification.xsd;
- 609-change\_owner\_notification.xsd;
- 610-move\_return\_notification.xsd;
- 611-receive\_order\_notification.xsd;
- 612-state\_dispatch\_notification.xsd;
- 613-foreign\_shipment\_notification.xsd;
- 614-foreign\_import\_notification.xsd;
- 615-eeu\_shipment\_notification.xsd;
- 616-eeu\_import\_notification.xsd;

- 617-receive\_order\_errors\_notification.xsd;
- 618-move\_to\_release\_notification.xsd;
- 619-agent\_dispatch\_notification.xsd;
- 620-import\_info\_notification.xsd;
- 621-arbitration\_notification.xsd;
- 622-return\_contract\_production\_notification.xsd;
- 623-change\_property\_notification.xsd;
- 624-agent\_acceptance\_notification.xsd;
- 625-return\_import\_notification.xsd;
- 627-posting\_notification.xsd;
- 629-move\_place\_notification.xsd;
- 630-move\_state\_dispatch\_notification.xsd;
- 631-successor\_acceptance\_notification.xsd;
- 632-expired\_writeoff\_notification.xsd;
- 633-attention\_notification.xsd;
- 701-accept.xsd;
- 702-posting.xsd;
- 812-successor\_acceptance.xsd
- 911-unit\_pack.xsd;
- 912-unit\_unpack.xsd;
- 913-unit\_extract.xsd;
- 914-unit\_append.xsd;
- 915-multi\_pack.xsd;
- 916-multi\_unit\_append.xsd;
- 10300-code\_emission.xsd;
- 10305-skzkm\_report\_of\_dropout.xsd;
- 10311-skzkm\_register\_end\_packing.xsd;
- 10319-skzkm\_foreign\_emission.xsd;
- 10501-retail\_sell\_kkt\_corrected.xsd;
- 10502-recipe\_kkt\_corrected.xsd;
- 10511-retail\_sell\_kkt.xsd;
- 10521-skzkm\_recipe.xsd;

- 10522-recipe\_kkt.xsd;
- 10523-skzkm\_code\_error\_recipe.xsd;
- 10531-skzkm\_health\_care.xsd;
- 10532-skzkm\_code\_error\_healthcare.xsd;
- 20521-service\_disposal\_registrar.xsd.

Таблица 10 – Перечень документов ИС МДЛП (documents.xsd)

Наименование элемента		Сокращенное наименование (код) элемента	Признак типа элемента	Формат элемента	Признак обязательности элемента	Дополнительная информация
Версия формата		<b>version</b>	A		O	
Идентификатор сессии информационного обмена		<b>session_ui</b>	A		H	Тип: <b>string200_type</b> . См. base_types.xsd (Таблица 1)
Идентификатор исходной (родительской) сессии информационного обмена		<b>original_id</b>	A		H	Тип: <b>string200_type</b> . См. base_types.xsd (Таблица 1)
Идентификатор по учетной системе клиента		<b>client_identifier</b>	A		H	Тип: <b>string200_type</b> . См. base_types.xsd (Таблица 1)
<b>ВЫБОР</b> (min=1, max=1)	200 - Результат фиксации сведений в ИС МДЛП	<b>result</b>	C		O	Тип: <b>result</b> (см. п.1.4.1)
	201 - Результат фиксации сведений о внесении изменений в ИС МДЛП	<b>result_service</b>	C		O	Тип: <b>result_service</b> (см. п.1.4.2)
	210 - Запрос информации по номеру SGTIN/SSCC	<b>query_kiz_info</b>	C		O	Тип: <b>query_kiz_info</b> (см. п. 1.4.3)
	211 - Результат обработки сведений по номеру SGTIN/SSCC	<b>kiz_info</b>	C		O	Тип: <b>kiz_info</b> (см. п. 1.4.4)
	212 - Изменение списка доверенных контрагентов	<b>edit_counterparty_list</b>	C		O	Тип: <b>edit_counterparty_list</b> (см. п. 1.4.5)
	213 - Бронирование (отмена бронирования) номер транспортной упаковки	<b>booking_ssc</b>	C		O	Тип: <b>booking_ssc</b> (см. п. 1.4.6)

	Наименование элемента	Сокращенное наименование (код) элемента	Признак типа элемента	Формат элемента	Признак обязательности элемента	Дополнительная информация
<b>ВЫБОР</b> (min=1,max=1)	220 - Запрос информации об иерархии вложенности SSCC	<b>query_hierarchy_info</b>	С		О	Тип: <b>query_hierarchy_info</b> (см. п. 1.4.7)
	221 - Результат запроса информации об иерархии вложенности SSCC	<b>hierarchy_info</b>	С		О	Тип: <b>hierarchy_info</b> (см. п. 1.4.8)
	250 - Регистрация в ИС МДЛП сведений об отмене ранее зарегистрированной собственной операции	<b>recall</b>	С		О	Тип: <b>recall</b> (см. п. 1.4.9)
	251 - Регистрация в ИС МДЛП сведений об отзыве отправителем переданных получателю лекарственных препаратов	<b>refusal_sender</b>	С		О	Тип: <b>refusal_sender</b> (см. п.1.4.10)
	252 - Регистрация в ИС МДЛП сведений об отказе получателя от приемки лекарственных препаратов	<b>refusal_receiver</b>	С		О	Тип: <b>refusal_receiver</b> (см. п.1.4.11)
	253 - Регистрация в ИС МДЛП сведений о корректировке ранее направленных реквизитов	<b>change_information</b>	С		О	Тип: <b>change_information</b> (см.п. 1.4.12)
	254 - Регистрация в ИС МДЛП сведений о корректировке	<b>change_property</b>	С		О	Тип: <b>change_property</b> (см. п. 1.4.13)
	300 - Регистрация держателем РУ (или его представительством) сведений о передаче кодов маркировки таможенному складу в ИС МДЛП	<b>transfer_code_to_custom</b>	С		О	Тип: <b>transfer_code_to_custom</b> (см. п. 1.4.14)

	Наименование элемента	Сокращенное наименование (код) элемента	Признак типа элемента	Формат элемента	Признак обязательности элемента	Дополнительная информация
ВЫБОР (min=1, max=1)	313 - Регистрация в ИС МДЛП сведений о выпуске готовой продукции	<b>register_product_emission</b>	С		О	Тип: <b>register_product_emission</b> (см. п.1.4.15)
	314 - Регистрация в ИС МДЛП сведений об отгрузке лекарственных препаратов для выпуска готовой продукции	<b>move_to_release</b>	С		О	Тип: <b>move_to_release</b> (см. п.1.4.16)
	315- Регистрация в ИС МДЛП сведений о возврате лекарственных препаратов контрактному производителю	<b>return_contract_production</b>	С		О	Тип: <b>return_contract_production</b> (см. п. 1.4.17)
	331 - Регистрация в ИС МДЛП сведений об отгрузке лекарственных препаратов в Российскую Федерацию	<b>foreign_shipment</b>	С		О	Тип: <b>foreign_shipment</b> (см. п. 1.4.18)
	332 - Регистрация в ИС МДЛП сведений о ввозе лекарственных препаратов в Российскую Федерацию	<b>foreign_import</b>	С		О	Тип: <b>foreign_import</b> (см. п.1.4.19)
	333 - Регистрация в ИС МДЛП сведений о ввозе лекарственных препаратов в Российскую Федерацию без импортера	<b>foreign_import_owner</b>	С		О	Тип: <b>foreign_import_owner</b> (см. п. 1.4.20)
	334 - Регистрация в ИС МДЛП сведений о перемещении лекарственных препаратов между зонами таможенного контроля	<b>custom_move</b>	С		О	Тип: <b>custom_move</b> (см. п.1.4.21)
	335 - Регистрация в ИС МДЛП сведений о результатах таможенного оформления	<b>fts_data</b>	С		О	Тип: <b>fts_data</b> (см. п.1.4.22)

	Наименование элемента	Сокращенное наименование (код) элемента	Признак типа элемента	Формат элемента	Признак обязательности элемента	Дополнительная информация
<b>ВЫБОР</b> (min=1,max=1)	336 - Регистрация держателем РУ (или его представительством) сведений об условиях ввоза в Российскую Федерацию ЛП, маркированных на таможенном складе, в ИС МДЛП	<b>import_info</b>	С		О	Тип: <b>import_info</b> (см. п. 1.4.23)
	337 - Регистрация в ИС МДЛП сведений о логическом возврате лекарственных препаратов ранее ввезенных в Российскую Федерацию	<b>return_import</b>	С		О	Тип: <b>return_import</b> (см. п. 1.4.24)
	341 - Регистрация в ИС МДЛП сведений о приемке лекарственных препаратов на склад импортёра	<b>receive_importer</b>	С		О	Тип: <b>receive_importer</b> (см. п. 1.4.25)
	342 - Регистрация в ИС МДЛП сведений о вводе ЛП в оборот на территории РФ	<b>release_in_circulation</b>	С		О	Тип: <b>release_in_circulation</b> (см. п. 1.4.26)
	351 - Регистрация в ИС МДЛП сведений о смене собственника лекарственных препаратов	<b>change_owner</b>	С		О	Тип: <b>change_owner</b> (см. п. 1.4.27)
	360 - Регистрация в ИС МДЛП сведений о ввозе собственных лекарственных препаратов в Российскую Федерацию из стран ЕАЭС	<b>eeu_owner</b>	С		О	Тип: <b>eeu_owner</b> (см. п. 1.4.28)
	361 - Регистрация в ИС МДЛП сведений об отгрузке лекарственных препаратов в Российскую Федерацию из стран ЕАЭС	<b>eeu_shipment</b>	С		О	Тип: <b>eeu_shipment</b> (см. п. 1.4.29)

	Наименование элемента	Сокращенное наименование (код) элемента	Признак типа элемента	Формат элемента	Признак обязательности элемента	Дополнительная информация
<b>ВЫБОР</b> (min=1,max=1)	362 - Регистрация в ИС МДЛП сведений о ввозе из ЕАЭС и приемке лекарственных препаратов на склад покупателя	<b>eeu_import</b>	Скуду		О	Тип: <b>eeu_import</b> (см п. 1.4.30)
	363 - Регистрация в ИС МДЛП сведений о вводе лекарственных препаратов в оборот на территории Российской Федерации	<b>eeu_release</b>	С		О	Тип: <b>eeu_release</b> (см п.1.4.31)
	381 - Регистрация в ИС МДЛП сведений об отгрузке лекарственных препаратов собственнику	<b>move_owner</b>	С		О	Тип: <b>move_owner</b> (см. п.1.4.32)
	391 - Регистрация в ИС МДЛП сведений о повторном вводе лекарственного препарата в оборот	<b>return_to_circulation</b>	С		О	Тип: <b>return_to_circulation</b> (см. п.1.4.33)
	415 - Регистрация в ИС МДЛП сведений об отгрузке лекарственных препаратов со склада отправителя	<b>move_order</b>	С		О	Тип: <b>move_order</b> (см. п. 1.4.34)
	416 - Регистрация в ИС МДЛП сведений о приемке лекарственных препаратов на склад получателя	<b>receive_order</b>	С		О	Тип: <b>receive_order</b> (см. п. 1.4.35)
	417 - Регистрация в ИС МДЛП сведений о возврате приостановленных лекарственных препаратов	<b>move_return</b>	С		О	Тип: <b>move_return</b> (см. п. 1.4.36)

	Наименование элемента	Сокращенное наименование (код) элемента	Признак типа элемента	Формат элемента	Признак обязательности элемента	Дополнительная информация
<b>ВЫБОР</b> (min=1,max=1)	431 - Регистрация в ИС МДЛП сведений о перемещении лекарственных препаратов между различными адресами осуществления деятельности	<b>move_place</b>	С		О	Тип: <b>move_place</b> (см. п. 1.4.37)
	441 - Регистрация в ИС МДЛП сведений об отгрузке лекарственных препаратов на незарегистрированное место деятельности	<b>move_unregistered_order</b>	С		О	Тип: <b>move_unregistered_order</b> (см. п. 1.4.38)
	442 - Регистрация в ИС МДЛП сведений о приемке на склад лекарственных препаратов, ранее отгруженных на незарегистрированное место деятельности	<b>receive_unregistered_order</b>	С		О	Тип: <b>receive_unregistered_order</b> (см. п. 1.4.39)
	461 - Регистрация в ИС МДЛП сведений о вывозе лекарственных препаратов с территории Российской Федерации на территорию государства-члена ЕАЭС	<b>move_eeu</b>	С		О	Тип: <b>move_eeu</b> (см. п. 1.4.40)
	470 - Регистрация в ИС МДЛП сведений о перемещении лекарственных препаратов между различными адресами осуществления деятельности в рамках государственного лекарственного обеспечения	<b>move_state_dispatch</b>	С		О	Тип: <b>state_dispatch</b> (см. п. 1.4.41)
	471 - Регистрация в ИС МДЛП сведений об отгрузке	<b>state_dispatch</b>	С		О	Тип: <b>state_dispatch</b> (см. п. 1.4.42)

Наименование элемента		Сокращенное наименование (код) элемента	Признак типа элемента	Формат элемента	Признак обязательности элемента	Дополнительная информация
	лекарственных препаратов новому владельцу в рамках гос. обеспечения					
ВЫБОР (min=1, max=1)	472 - Регистрация в ИС МДЛП сведений об отгрузке лекарственных препаратов со склада отправителя в рамках агентского договора	<b>agent_dispatch</b>	С		О	Тип: <b>agent_dispatch</b> (см. п. 1.4.43)
	473 - Регистрация в ИС МДЛП сведений о приемке лекарственных препаратов агентом в рамках агентского договора	<b>agent_acceptance</b>	С		О	Тип: <b>agent_acceptance</b> (см. п.1.4.44)
	481 - Регистрация в ИС МДЛП сведений о постановке в арбитраж/снятие арбитража	<b>arbitration</b>	С		О	Тип: <b>arbitration</b> (см. п. 1.4.45)
	511 - Регистрация в ИС МДЛП сведений о продаже лекарственного препарата в рамках розничной торговли	<b>retail_sale</b>	С		О	Тип: <b>retail_sale</b> (см. п. 1.4.46)
	512 - Регистрация в ИС МДЛП сведений об отпуске ЛП в аптеке по документам, отличным от кассового чека	<b>withdrawal_without_kkt</b>	С		О	Тип: <b>withdrawal_without_kkt</b> (см. п. 1.4.47)
	521 - Регистрация в ИС МДЛП сведений об отпуске лекарственного препарата по льготному рецепту	<b>recipe</b>	С		О	Тип: <b>recipe</b> (см. п. 1.4.48)

	Наименование элемента	Сокращенное наименование (код) элемента	Признак типа элемента	Формат элемента	Признак обязательности элемента	Дополнительная информация
<b>ВЫБОР</b> (min=1, max=1)	531 - Регистрация в ИС МДЛП сведений о выдаче лекарственного препарата для оказания медицинской помощи	<b>health_care</b>	С		О	Тип: <b>health_care</b> (см. п. 1.4.49)
	541 - Регистрация в ИС МДЛП сведений о передаче лекарственных препаратов на уничтожение	<b>move_destruction</b>	С		О	Тип: <b>move_destruction</b> (см. п. 1.4.50)
	542 - Регистрация в ИС МДЛП сведений о факте уничтожения лекарственных препаратов	<b>destruction</b>	С		О	Тип: <b>destruction</b> (см. п. 1.4.51)
	552 - Регистрация в ИС МДЛП сведений о выводе из оборота лекарственных препаратов по различным причинам	<b>withdrawal</b>	С		О	Тип: <b>withdrawal</b> (см. п. 1.4.52)
	601 - Уведомление получателя об отгрузке лекарственных препаратов со склада отправителя	<b>move_order_notification</b>	С		О	Тип: <b>move_order_notification</b> (см. п. 1.4.53)
	602 - Уведомление отправителя о приемке лекарственных препаратов на склад получателя	<b>receive_order_notification</b>	С		О	Тип: <b>receive_order_notification</b> (см.п. 1.4.54)
	603 - Уведомление собственника об отгрузке лекарственных препаратов	<b>move_owner_notification</b>	С		О	Тип: <b>move_owner_notification</b> (см. п. 1.4.55)
	605 - Уведомление получателя об отзыве отправителем переданных лекарственных препаратов	<b>refusal_sender_notification</b>	С		О	Тип: <b>refusal_sender_notification</b> (см.п. 1.4.56)

	Наименование элемента	Сокращенное наименование (код) элемента	Признак типа элемента	Формат элемента	Признак обязательности элемента	Дополнительная информация
<b>ВЫБОР</b> (min=1, max=1)	606 - Уведомление отправителя об отказе получателя от приемки лекарственных препаратов	<b>refusal_receiver_notification</b>	С		О	Тип: <b>refusal_receiver_notification</b> (см. п. 1.4.57)
	607 - Уведомление о подтверждении (акцептовании) сведений	<b>accept_notification</b>	С		О	Тип: <b>accept_notification</b> (см. п. 1.4.58)
	609 - Уведомление собственника о смене собственника лекарственных препаратов	<b>change_owner_notification</b>	С		О	Тип: <b>change_owner_notification.</b> (см. п. 1.4.59)
	610 - Уведомление получателя о возврате приостановленных лекарственных препаратов	<b>move_return_notification</b>	С		О	Тип: <b>move_return_notification</b> (см. п. 1.4.60)
	611 - Уведомление отправителя о регистрации получателя в ИС МДЛП и приемке на склад лекарственных препаратов, ранее отгруженных на незарегистрированное место деятельности	<b>receive_unregistered_notification</b>	С		О	Тип: <b>receive_unregistered_notification.</b> (см. п. 1.4.61)
	612 - Уведомление нового владельца об отгрузке лекарственных препаратов в рамках гос. обеспечения	<b>state_dispatch_notification</b>	С		О	Тип: <b>state_dispatch_notification</b> (см. п. 1.4.62)
	613 - Уведомление об отгрузке лекарственных препаратов в Российскую Федерацию	<b>foreign_shipment_notification</b>	С		О	Тип: <b>foreign_shipment_notification</b> (см. п. 1.4.63)
	614 - Уведомление о ввозе лекарственных препаратов в Российскую Федерацию	<b>foreign_import_notification</b>	С		О	Тип: <b>foreign_import_notification</b> (см. п. 1.4.64)

	Наименование элемента	Сокращенное наименование (код) элемента	Признак типа элемента	Формат элемента	Признак обязательности элемента	Дополнительная информация
<b>ВЫБОР</b> (min=1, max=1)	615 - Уведомление об отгрузке лекарственных препаратов в Российскую Федерацию из стран ЕАЭС	<b>eeu_shipment_notification</b>	С		О	Тип: <b>eeu_shipment_notification</b> (см. п. 1.4.65)
	616 - Уведомление о ввозе из ЕАЭС и приемке лекарственных препаратов на склад покупателя	<b>eeu_import_notification</b>	С		О	Тип: <b>eeu_import_notification</b> (см. п. 1.4.66)
	617 - Уведомление отправителя об ошибках в приемке лекарственных препаратов на склад получателя	<b>receive_order_errors_notification</b>	С		О	Тип: <b>receive_order_errors_notification</b> (см. п. 1.4.67)
	618 - Уведомление собственника об отгрузке лекарственных препаратов для выпуска готовой продукции	<b>move_to_release_notification</b>	С		О	Тип: <b>move_to_release_notification</b> (см. п. 1.4.68)
	619 - Уведомление получателя об отгрузке лекарственных препаратов со склада отправителя в рамках агентского договора	<b>agent_dispatch_notification</b>	С		О	Тип: <b>agent_dispatch_notification</b> (см. п. 1.4.69)
	620 - Уведомление импортера о регистрации в ИС МДЛП сведений об условиях ввоза ЛПД держателем РУ (или его представительством)	<b>import_info_notification</b>	С		О	Тип: <b>import_info_notification</b> (см. п. 1.4.70)
	621 - Уведомление о регистрации в ИС МДЛП сведений о постановке в арбитраж/снятие арбитража	<b>arbitration_notification</b>	С		О	Тип: <b>arbitration_notification</b> (см. п. 1.4.71)

	Наименование элемента	Сокращенное наименование (код) элемента	Признак типа элемента	Формат элемента	Признак обязательности элемента	Дополнительная информация
<b>ВЫБОР</b> (min=1, max=1)	622 - Уведомление о регистрации в ИС МДЛП сведений о возврате лекарственных препаратов контрактному производителю	<b>return_contract_production_notification</b>	С		О	Тип: <b>return_contract_production_notification</b> (см. п. 1.4.72)
	623 - Уведомление о регистрации в ИС МДЛП сведений о корректировке	<b>change_property_notification</b>	С		О	Тип: <b>change_property_notification</b> (см. п. 1.4.73)
	624 - Уведомление отправителя о приемке лекарственных препаратов агентом в рамках агентского договора	<b>agent_acceptance_notification</b>	С		О	Тип: <b>agent_acceptance_notification</b> (см. п. 1.4.74)
	625 - Уведомление о регистрации в ИС МДЛП сведений о логическом возврате лекарственных препаратов ранее ввезенных в Российскую Федерацию	<b>return_import_notification</b>	С		О	Тип: <b>return_import_notification</b> (см. п. 1.4.75)
	627 - Уведомление владельца о регистрации в ИС МДЛП сведений об оприходовании	<b>posting_notification</b>	С		О	Тип: <b>posting_notification</b> (см. п. 1.4.76)
	629 - Уведомление получателя о перемещении лекарственных препаратов между различными адресами осуществления деятельности	<b>move_place_notification</b>	С		О	Тип: <b>move_place_notification</b> (см. п. 1.4.77)
	630 - Уведомление получателя о перемещении лекарственных препаратов между различными адресами осуществления деятельности в рамках	<b>move_state_dispatch_notification</b>	С		О	Тип: <b>move_state_dispatch_notification</b> (см. п. 1.4.78)

	Наименование элемента	Сокращенное наименование (код) элемента	Признак типа элемента	Формат элемента	Признак обязательности элемента	Дополнительная информация
	государственного лекарственного обеспечения					
ВЫБОР (min=1, max=1)	631 - Уведомление о перемещении лекарственных препаратов с места деятельности правопреемника на место деятельности правопреемника	<b>successor_acceptance_notification</b>	С		О	Тип: <b>successor_acceptance_notification</b> (см. п. 1.4.79)
	632 - Уведомление об автоматическом списании ЛП с истекшим сроком годности	<b>expired_writeoff_notification</b>	С		О	Тип: <b>expired_writeoff_notification</b> (см. п. 1.4.80)
	633 – Уведомление о предупреждении или нарушении	<b>attention_notification</b>	С		О	Тип: <b>attention_notification</b> (см. п. 1.4.81)
	701 - Регистрация в ИС МДЛП подтверждения (акцептования) сведений	<b>accept</b>	С		О	Тип: <b>accept</b> (см. п.1.4.82)
	702 - Регистрация в ИС МДЛП сведений об оприходовании	<b>posting</b>	С		О	Тип: <b>posting</b> (см. п.1.4.83)
	812 - Регистрация в ИС МДЛП сведений о перемещении лекарственных препаратов на склад правопреемника	<b>successor_acceptance</b>	С		О	Тип: <b>successor_acceptance</b> (см. п.1.4.84)
	911 - Регистрация в ИС МДЛП сведений об агрегировании упаковок лекарственных препаратов в третичную (заводскую, транспортную) упаковку	<b>unit_pack</b>	С		О	Тип: <b>unit_pack</b> (см. п. 1.4.85)
	912 - Регистрация в ИС МДЛП сведений о расформировании третичной (заводской,	<b>unit_unpack</b>	С		О	Тип: <b>unit_unpack</b> (см. п. 1.4.86)

Наименование элемента		Сокращенное наименование (код) элемента	Признак типа элемента	Формат элемента	Признак обязательности элемента	Дополнительная информация
	транспортной) упаковки лекарственных препаратов					
ВЫБОР (min=1, max=1)	913 - Регистрация в ИС МДЛП сведений об изъятии упаковок лекарственных препаратов из третичной (заводской, транспортной) упаковки	<b>unit_extract</b>	С		О	Тип: <b>unit_extract</b> (см. п. 1.4.87)
	914 - Регистрация в ИС МДЛП сведений о дополнительном вложении упаковок в третичную (заводскую, транспортную) упаковку	<b>unit_append</b>	С		О	Тип: <b>unit_append</b> (см. п. 1.4.88)
	915 - Регистрация в ИС МДЛП сведений об агрегировании во множество третичных (заводских, транспортных) упаковок	<b>multi_pack</b>	С		О	Тип: <b>multi_pack</b> (см. п. 1.4.89)
	916 - Регистрация в ИС МДЛП сведений о дополнительном вложении во множество третичных (заводских, транспортных) упаковок	<b>multi_unit_append</b>	С		О	Тип: <b>multi_unit_append</b> (см. п. 1.4.90 )
	10300 - Регистрация в ИС МДЛП сведений об эмиссии (информация от СУЗ)	<b>code_emission</b>	С		О	Тип: <b>code_emission</b> (см. п. 1.4.91)
	10305 - Регистрация в ИС МДЛП сведений об отбраковке (информация от СУЗ)	<b>skzkm_report_of_dropout</b>	С		О	Тип: <b>skzkm_report_of_dropout</b> (см.п. 1.4.92)
	10311 - Регистрация в ИС МДЛП сведений о завершении этапа	<b>skzkm_register_end_packing</b>	С		О	Тип: <b>skzkm_register_end_packing</b> (см п. 1.4.93)

Наименование элемента		Сокращенное наименование (код) элемента	Признак типа элемента	Формат элемента	Признак обязательности элемента	Дополнительная информация
	окончательной упаковки (информация с СКЗКМ)					
ВЫБОР (min=1, max=1)	10319 - Регистрация в ИС МДЛП сведений об упаковке лекарственного препарата и нанесении средств идентификации за пределами территории РФ (информация с СКЗКМ)	<b>skzkm_foreign_emission</b>	С		О	Тип: <b>skzkm_foreign_emission</b> (см. п. 1.4.94)
	10501 - Регистрация в ИС МДЛП сведений о корректировке данных о продаже лекарственного препарата в рамках розничной торговли с использованием ККТ	<b>retail_sell_kkt_corrected</b>	С		О	Тип: <b>retail_sell_kkt_corrected</b> (см. п. 1.4.95)
	10502 - Регистрация в ИС МДЛП сведений о корректировке данных об отпуске лекарственного препарата по льготному рецепту с использованием ККТ	<b>recipe_kkt_corrected</b>	С		О	Тип: <b>recipe_kkt_corrected</b> (см. п. 1.4.96)
	10511 - Регистрация в ИС МДЛП сведений о продаже лекарственного препарата в рамках розничной торговли с использованием ККТ	<b>retail_sell_kkt</b>	С		О	Тип: <b>retail_sell_kkt</b> (см. п. 1.4.97)
	10521 - Регистрация в ИС МДЛП сведений об отпуске лекарственного препарата по льготному рецепту (информация с СКЗКМ)	<b>skzkm_recipe</b>	С		О	Тип: <b>skzkm_recipe</b> (см.п. 1.4.98)

	Наименование элемента	Сокращенное наименование (код) элемента	Признак типа элемента	Формат элемента	Признак обязательности элемента	Дополнительная информация
<b>ВЫБОР</b> (min=1,max=1)	10522 - Регистрация в ИС МДЛП сведений об отпуске лекарственного препарата по льготному рецепту с использованием ККТ	<b>recipe_kkt</b>	С		О	Тип: <b>recipe_kkt</b> (см.п. 1.4.99)
	10523 - Регистрация в ИС МДЛП сведений об отпуске по льготному рецепту лекарственных препаратов с невалидными КМ (информация с СКЗКМ)	<b>skzkm_code_error_recipe</b>	С		О	Тип: <b>skzkm_code_error_recipe</b> (см.п. 1.4.100)
	10531 - Регистрация в ИС МДЛП сведений о выдаче лекарственного препарата для оказания медицинской помощи (информация с СКЗКМ)	<b>skzkm_health_care</b>	С		О	Тип: <b>skzkm_health_care</b> (см.п 1.4.101)
	10532 - Регистрация в ИС МДЛП сведений о выдаче для оказания медицинской помощи лекарственных препаратов с невалидными КМ (информация с СКЗКМ)	<b>skzkm_code_error_healthcare</b>	С		О	Тип: <b>skzkm_code_error_healthcare</b> (см.п 1.4.102)
	20521 - Регистрация в ИС МДЛП сведений о подключении регистратора выбытия	<b>service_disposal_registrar</b>	С		О	Тип: <b>service_disposal_registrar</b> (см.п. 1.4.103)

## 1.4 Типы документов

### 1.4.1 Результат обработки направленного в систему запроса (200-result.xsd)

Диаграмма структуры результата обработки направленного в систему запроса представлена на Рисунок 1.

В **200-result.xsd** содержатся ссылки на:

- **base\_ref.xsd**.



Рисунок 1 – Диаграмма структуры результата обработки направленного в систему запроса

Таблица 11 – Результат обработки направленного в систему запроса (200-result.xsd)

Наименование элемента	Сокращенное наименование (код) элемента	Признак типа элемента	Формат элемента	Признак обязательности элемента	Дополнительная информация
Тип документа	<b>action_id</b>	A	N	O	Fixed = 200
Дата и время проводки запроса	<b>accept_time</b>	A		O	Тип: <b>dateTime</b>
Наименование операции	<b>operation</b>	П		O	Тип: <b>string1000_type</b> . См. base_types.xsd (Таблица 1)
Идентификатор, присвоенный запросу	<b>operation_id</b>	П		O	Тип: <b>string200_type</b> . См. base_types.xsd (Таблица 1)
Примечание к операции	<b>operation_comment</b>	П		H	Тип: <b>string_unlimit</b> . См. base_types.xsd (Таблица 1). Количество: min = 0, max = 1
Список предупреждений	<b>operation_warnings</b>	C		H	Содержит: Таблица 12. Количество: min = 0, max = не ограничено
Список ошибок	<b>errors</b>	C		H	Содержит: Таблица 13. Количество: min = 0, max = не ограничено
Результат фиксации	<b>operation_result</b>	П		O	Тип: <b>operation_result_type_enum</b> . См. base_types.xsd (Таблица 1)

Таблица 12 – Список предупреждений (operation\_warnings)

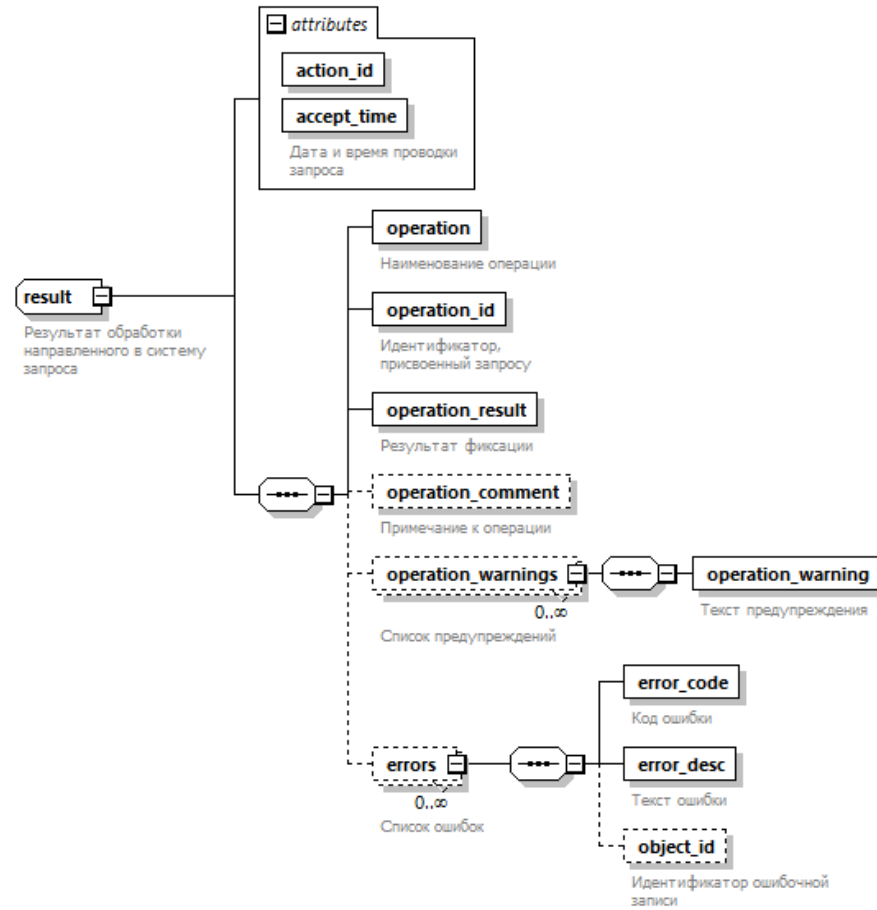
Наименование элемента	Сокращенное наименование (код) элемента	Признак типа элемента	Формат элемента	Признак обязательности элемента	Дополнительная информация
Текст предупреждения	<b>operation_warning</b>	П		O	Тип: <b>string200_type</b> . См. base_types.xsd (Таблица 1)

Таблица 13 – Список ошибок (errors)

Наименование элемента	Сокращенное наименование (код) элемента	Признак типа элемента	Формат элемента	Признак обязательности элемента	Дополнительная информация
Код ошибки	<b>error_code</b>	П		O	Тип: <b>string200_type</b> . См. base_types.xsd (Таблица 1)
Текст ошибки	<b>error_desc</b>	П		O	Тип: <b>string4000_type</b> . См. base_types.xsd (Таблица 1)
Идентификатор ошибочной записи	<b>object_id</b>	П		H	Тип: <b>string128_type</b> . См. base_types.xsd (Таблица 1)

### 1.4.2 Результат фиксации сведений о внесении изменений в ИС МДЛП (201-result\_service.xsd)

Диаграмма структуры результата обработки направленного в систему запроса представлена на Рисунок 2.

В **201-result\_service.xsd** содержатся ссылки на:

- base\_ref.xsd.



Рисунок 2 – Диаграмма структуры результата обработки направленного в систему запроса

Таблица 14 – Результат фиксации сведений о внесении изменений в ИС МДЛП  
(201-result\_service.xsd)

Наименование элемента	Сокращенное наименование (код) элемента	Признак типа элемента	Формат элемента	Признак обязательности элемента	Дополнительная информация
Тип документа	<b>action_id</b>	А	N	О	Fixed = 201
Дата и время проводки запроса	<b>accept_time</b>	А		О	Тип: <b>dateTime</b>
Наименование операции	<b>operation</b>	П		О	Тип: <b>string1000_type</b> . См. base_types.xsd (Таблица 1)
Идентификатор, присвоенный запросу	<b>operation_id</b>	П		О	Тип: <b>string200_type</b> . См. base_types.xsd (Таблица 1)
Результат фиксации	<b>operation_result</b>	П		О	Тип: <b>operation_result_type_enum</b> . См. base_types.xsd (Таблица 1)
Примечание к операции	<b>operation_comment</b>	П		Н	Тип: <b>string1000_type</b> . См. base_types.xsd (Таблица 1). Количество: min = 0, max = 1
Список предупреждений	<b>operation_warnings</b>	С		Н	Содержит: Таблица 15 Количество: min = 0, max = не ограничено
Список ошибок	<b>errors</b>	С		Н	Содержит: Таблица 16 Количество: min = 0, max = не ограничено
Список зарегистрированных контрагентов	<b>success</b>	С		Н	Содержит: Таблица 17 Количество: min = 0, max = не ограничено

Таблица 15 – Список предупреждений (operation\_warnings)

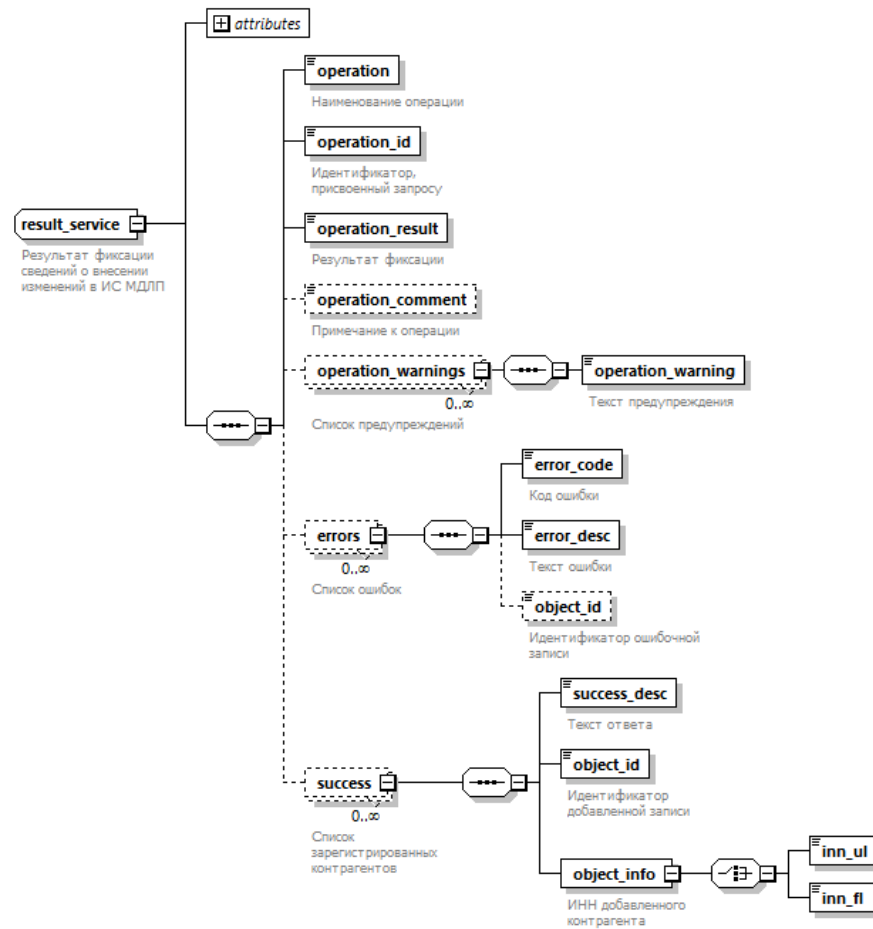
Наименование элемента	Сокращенное наименование (код) элемента	Признак типа элемента	Формат элемента	Признак обязательности элемента	Дополнительная информация
Текст предупреждения	<b>operation_warning</b>	П		О	Тип: <b>string200_type</b> . См. base_types.xsd (Таблица 1)

Таблица 16 - Список ошибок (errors)

Наименование элемента	Сокращенное наименование (код) элемента	Признак типа элемента	Формат элемента	Признак обязательности элемента	Дополнительная информация
Код ошибки	<b>error_code</b>	П		О	Тип: <b>string200_type</b> . См. base_types.xsd (Таблица 1)
Текст ошибки	<b>error_desc</b>	П		О	Тип: <b>string4000_type</b> . См. base_types.xsd (Таблица 1)
Идентификатор ошибочной записи	<b>object_id</b>	П		Н	Тип: <b>string128_type</b> . См. base_types.xsd (Таблица 1)

Таблица 17 – Список зарегистрированных контрагентов (success)

Наименование элемента	Сокращенное наименование (код) элемента	Признак типа элемента	Формат элемента	Признак обязательности элемента	Дополнительная информация
Текст ответа	<b>success_desc</b>	П		О	Тип: <b>string4000_type</b> . См. base_types.xsd (Таблица 1)
Идентификатор добавленной записи	<b>object_id</b>	П		О	Тип: <b>string128_type</b> . См. base_types.xsd (Таблица 1)
ИНН добавленного/удаленного контрагента	<b>object_info</b>	С		О	Содержит: Таблица 18

Таблица 18 – ИНН/КПП добавленного/удаленного контрагента (object\_info)

Наименование элемента	Сокращенное наименование (код) элемента	Признак типа элемента	Формат элемента	Признак обязательности элемента	Дополнительная информация
<b>Выбор</b> (min=1,max=1)	Организация – юридическое лицо	<b>ul</b>	С	О	Содержит: – <b>inn</b> (ИНН ЮЛ, тип: <b>inn_ul_type</b> . См. base_types.xsd (Таблица 1))
	Организация-физическое лицо	<b>fl</b>	С	О	Содержит: – <b>inn</b> (ИНН ФЛ, тип: <b>inn_fl_type</b> . См. base_types.xsd (Таблица 1))

### 1.4.3 Запрос информации по номеру SGTIN/SSCC (210-query\_kiz\_info.xsd)

Диаграмма структуры запроса информации по номеру SGTIN/SSCC представлена на Рисунок 3.

В **210-query\_kiz\_info.xsd** содержатся ссылки на:

- base\_ref.xsd.



Рисунок 3 – Диаграмма структуры запроса информации по номеру SGTIN/SSCC

Таблица 19 – Запрос информации по номеру SGTIN/SSCC (210-query\_kiz\_info.xsd)

Наименование элемента	Сокращенное наименование (код) элемента	Признак типа элемента	Формат элемента	Признак обязательности элемента	Дополнительная информация
Тип документа	<b>action_id</b>	A	N	O	Fixed = <b>210</b>
Идентификатор организации-отправителя	<b>subject_id</b>	П		O	Тип: <b>subject_any_type</b> . См. base_types.xsd (Таблица 1)

Наименование элемента		Сокращенное наименование (код) элемента	Признак типа элемента	Формат элемента	Признак обязательности элемента	Дополнительная информация
Выбор (min=1,max=1)	Запрос информации об SGTIN	<b>sgtin</b>	П		О	Тип: <b>sign_sgtin_type</b> . См. base_types.xsd (Таблица 1)
	Запрос информации по SSCC (что находится в данной упаковке)	<b>sscc_down</b>	П		О	Тип: <b>sscc_type</b> . См. base_types.xsd (Таблица 1)
	Запрос информации по SSCC (где находится данная упаковка)	<b>sscc_up</b>	П		О	Тип: <b>sscc_type</b> . См. base_types.xsd (Таблица 1)

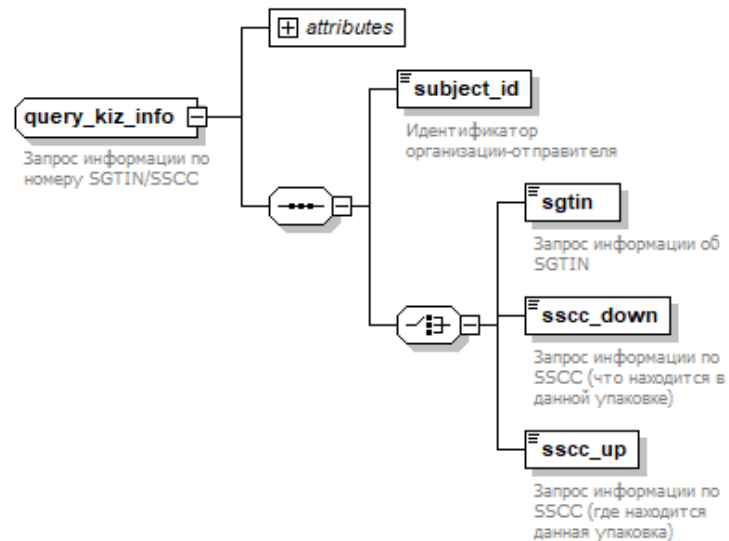
#### 1.4.4 Результат обработки сведений по номеру SGTIN/SSCC (211-kiz\_info.xsd)

Диаграмма структуры результата обработки сведений по номеру SGTIN/SSCC представлена на 1.1.1.1.1.Рисунок 4 .

В **211-kiz\_info.xsd** содержатся ссылки на:

- base\_types.xsd.



Рисунок 4 – Диаграмма структуры результата обработки сведений по номеру SGTIN/SSCC

Таблица 20 – Результат обработки сведений по номеру SGTIN/SSCC (211-kiz\_info.xsd)

Наименование элемента		Сокращенное наименование (код) элемента	Признак типа элемента	Формат элемента	Признак обязательности элемента	Дополнительная информация
Тип документа		<b>action_id</b>	A	N	O	Fixed = <b>211</b>
Информация о результате операции		<b>result</b>	C		O	Содержит: Таблица 21
Список предупреждений		<b>operation_warnings</b>	C		H	Содержит: Таблица 22. Количество: min = 0, max = не ограничено
Выбор (min=0,max=1)	Информация об SGTIN	<b>sgtin</b>	C		O	Содержит: Таблица 23
	Информация по SSCC (что находится в данной упаковке)	<b>sscc_down</b>	C		O	Содержит <b>tree</b> , Таблица 25. Информация о вложенных объектах. Количество: min = 1, max = не ограничено. Уникальный
	Информация по SSCC (где находится данная упаковка)	<b>sscc_up</b>	C		O	Содержит <b>info</b> , Таблица 26. Информация о вышестоящих упаковках. Количество: min = 1, max = не ограничено. Уникальный

Таблица 21 - Информация о результате операции (result)

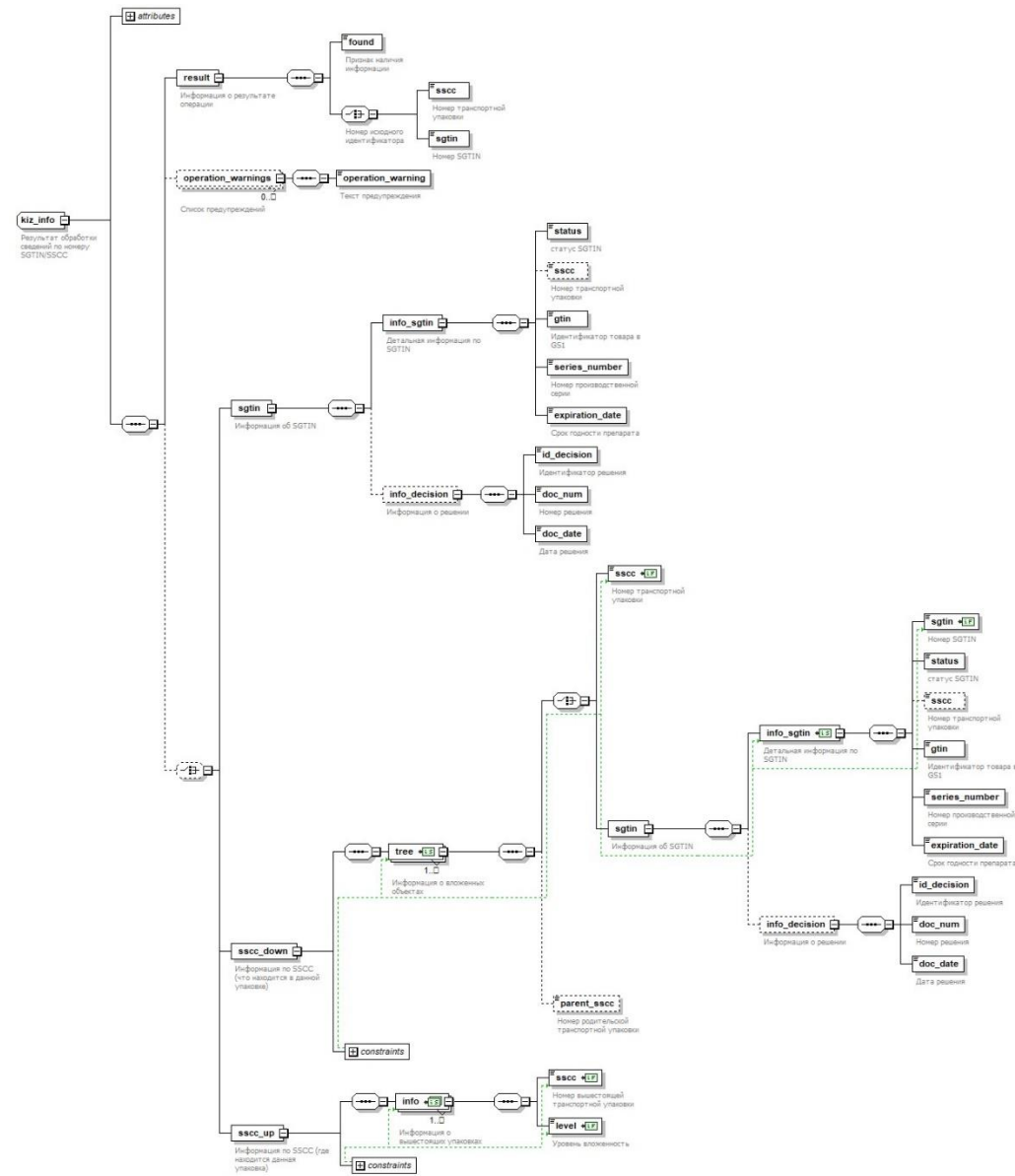
Наименование элемента		Сокращенное наименование (код) элемента	Признак типа элемента	Формат элемента	Признак обязательности элемента	Дополнительная информация
Признак наличия информации		<b>found</b>	П		O	Тип: <b>boolean</b>
Выбор (min=1, max=1)	Номер транспортной упаковки	<b>sscc</b>	П		O	Тип: <b>sscc_type</b> . См. base_types.xsd (Таблица 1). Номер исходного идентификатора
	Номер SGTIN	<b>sgtin</b>	П		O	Тип: <b>sign_sgtin_type</b> . См. base_types.xsd (Таблица 1). Номер исходного идентификатора.

Таблица 22 - Список предупреждений (operation\_warnings)

Наименование элемента	Сокращенное наименование (код) элемента	Признак типа элемента	Формат элемента	Признак обязательности элемента	Дополнительная информация
Текст предупреждения	<b>operation_warning</b>	П		О	Тип: <b>string200_type</b> . См. base_types.xsd (Таблица 1)

Таблица 23 - Информация об SGTIN (sgtin)

Наименование элемента	Сокращенное наименование (код) элемента	Признак типа элемента	Формат элемента	Признак обязательности элемента	Дополнительная информация
Детальная информация по SGTIN	<b>info_sgtin</b>	С		О	Содержит: Таблица 24
Информация о решении	<b>info_decision</b>	С		Н	Содержит информацию о решении: Таблица 27

Таблица 24 - Детальная информация об SGTIN (sgtin)

Наименование элемента	Сокращенное наименование (код) элемента	Признак типа элемента	Формат элемента	Признак обязательности элемента	Дополнительная информация
Статус SGTIN	<b>status</b>	П		О	Тип: <b>string200_type</b> . См. base_types.xsd (Таблица 1).
Номер транспортной упаковки	<b>sscc</b>	П		Н	Тип: <b>sscc_type</b> . См. base_types.xsd (Таблица 1).
Идентификатор товара в GS1	<b>gtin</b>	П		О	Тип: <b>gs1_gtin_type</b> . См. base_types.xsd (Таблица 1)
Номер производственной серии	<b>series_number</b>	П		О	Тип: <b>series_number_type</b> . См. base_types.xsd (Таблица 1)
Срок годности препарата	<b>expiration_date</b>	П		О	Тип: <b>date_type</b> . См. base_types.xsd (Таблица 1)

Таблица 25 – Информация о вложенных объектах (tree)

Наименование элемента	Сокращенное наименование (код) элемента	Признак типа элемента	Формат элемента	Признак обязательности элемента	Дополнительная информация	
<b>ВЫБ</b> <b>ОР</b> (min =1,m ax=1)	Номер транспортной упаковки	<b>sscc</b>	П		О	Тип: <b>sscc_type</b> . См. base_types.xsd (Таблица 1). Уникальный

Наименование элемента		Сокращенное наименование (код) элемента	Признак типа элемента	Формат элемента	Признак обязательности элемента	Дополнительная информация
	Информация об SGTIN	<b>sgtin</b>	П		О	Тип: <b>sign_sgtin_type</b> . См. base_types.xsd (Таблица 1) Содержит информацию об SGTIN (sgtin): Таблица 23. Уникальный
Номер родительской транспортной упаковки		<b>parent_ssc</b>	П		Н	Тип: <b>sscc_type</b> . См. base_types.xsd (Таблица 1)

Таблица 26 – Информация о вышестоящих упаковках (info)

Наименование элемента		Сокращенное наименование (код) элемента	Признак типа элемента	Формат элемента	Признак обязательности элемента	Дополнительная информация
Номер вышестоящей транспортной упаковки		<b>sscc</b>	П		О	Тип: <b>sscc_type</b> . См. base_types.xsd (Таблица 1)ю Уникальный
Уровень вложенности		<b>level</b>	П	N	О	Уникальный

Таблица 27 - Информация о решении (info\_decision)

Наименование элемента		Сокращенное наименование (код) элемента	Признак типа элемента	Формат элемента	Признак обязательности элемента	Дополнительная информация
Идентификатор решения		<b>id_decision</b>	П		О	Тип: <b>string500_type</b> . См. base_types.xsd (Таблица 1)
Номер решения		<b>doc_num</b>	П		О	Тип: <b>string500_type</b> . См. base_types.xsd (Таблица 1)
Дата решения		<b>doc_date</b>				Тип: <b>date_type</b> . См. base_types.xsd (Таблица 1)

#### 1.4.5 Изменение списка доверенных контрагентов (212-edit\_counterparty\_list.xsd)

Диаграмма структуры запроса на изменение списка доверенных контрагентов представлена на Рисунок 5.

В 212-edit\_counterparty\_list.xsd содержатся ссылки на:

- base\_ref.xsd;

– base\_types.xsd.



Рисунок 5 – Диаграмма структуры запроса на изменение списка доверенных контрагентов

Таблица 28 – Изменение списка доверенных контрагентов (212-edit\_counterparty\_list.xsd)

Наименование элемента	Сокращенное наименование (код) элемента	Признак типа элемента	Формат элемента	Признак обязательности элемента	Дополнительная информация
Тип документа	<b>action_id</b>	A	N	O	Fixed = <b>212</b>
Идентификатор субъекта обращения в ИС МДЛП	<b>subject_id</b>	П		O	Тип: <b>system_subject_type</b> . См. base_types.xsd (Таблица 1)
Вид операции редактирования	<b>edit_type</b>	П		O	Тип: <b>edit_type_enum</b> . См. base_types.xsd (Таблица 1)
Список добавляемых/удаляемых контрагентов	<b>counterparty</b>	C		O	Содержит: Таблица 29. Количество: min = 1, max = 150

Таблица 29 – Список добавляемых/удаляемых контрагентов (counterparty)

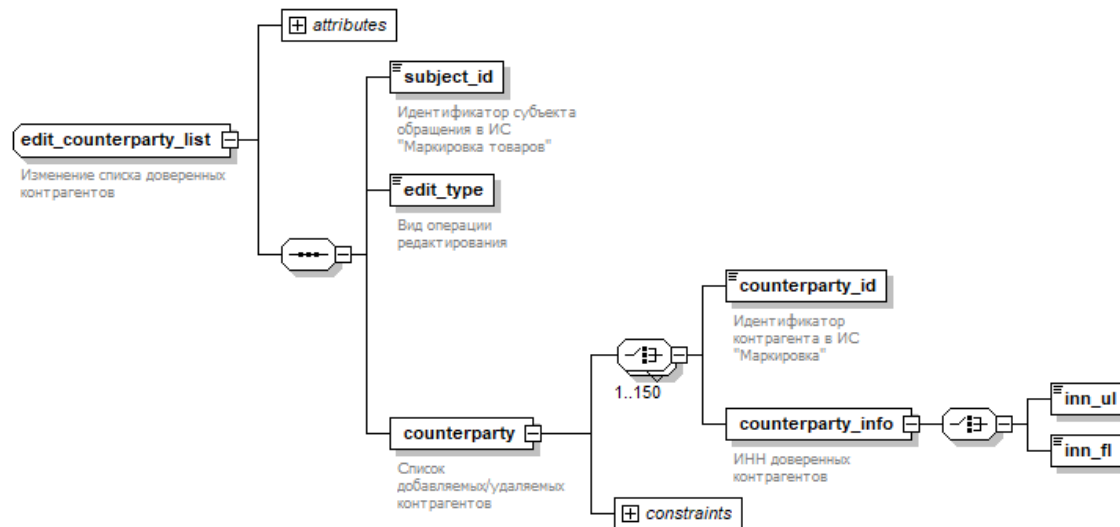
Наименование элемента		Сокращенное наименование (код) элемента	Признак типа элемента	Формат элемента	Признак обязательности элемента	Дополнительная информация
Выбор (min=1,max=1)	Идентификатор контрагента в ИС МДЛП	<b>counterparty_id</b>	П		О	Тип: <b>system_subject_type</b> . См. base_types.xsd (Таблица 1). Уникальный
	ИНН доверенных контрагентов	<b>counterparty_info</b>	С		О	Содержит: Таблица 30

Таблица 30 – ИНН доверенных контрагентов (counterparty\_info)

Наименование элемента		Сокращенное наименование (код) элемента	Признак типа элемента	Формат элемента	Признак обязательности элемента	Дополнительная информация
Выбор (min=1,max=1)	Организация – юридическое лицо	<b>inn_ul</b>	С		О	Содержит: – <b>inn</b> (ИНН ЮЛ, тип: <b>inn_ul_type</b> . См. base_types.xsd (Таблица 1))
	Организация-физическое лицо	<b>inn_fl</b>	С		О	Содержит: – <b>inn</b> (ИНН ФЛ, тип: <b>inn_fl_type</b> . См. base_types.xsd (Таблица 1))

#### 1.4.6 Бронирование (отмена бронирования) номеров транспортной упаковки (213-booking\_ssc.xsd)

Диаграмма структуры бронирования (отмена бронирования) номеров транспортной упаковки представлена на Рисунок 6.

В **213-booking\_ssc.xsd** содержатся ссылки на:

- base\_ref.xsd;
- base\_types.xsd.



Рисунок 6 – Диаграмма структуры бронирования (отмены бронирования) номеров транспортной упаковки.

Таблица 31 - Бронирование (отмена бронирования) номер транспортной упаковки (213-booking\_ssc.xsd)

Наименование элемента	Сокращенное наименование (код) элемента	Признак типа элемента	Формат элемента	Признак обязательности элемента	Дополнительная информация
Тип документа	<b>action_id</b>	A	N	O	Fixed = 213
Идентификатор организации-отправителя	<b>subject_id</b>	П		O	Тип: <b>system_subject_type</b> . См. base_types.xsd (Таблица 1)
Тип операции	<b>operation_type</b>	П		O	Тип: <b>edit_type_enum</b> . См. base_types.xsd (Таблица 1)
Перечень номеров транспортной упаковки	<b>signs</b>	C		O	Содержит: Таблица 32

Таблица 32 - Перечень номеров транспортной упаковки (signs)

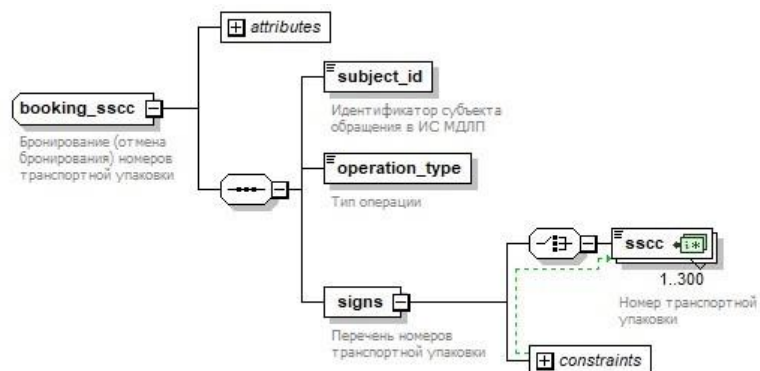
Наименование элемента	Сокращенное наименование (код) элемента	Признак типа элемента	Формат элемента	Признак обязательности элемента	Дополнительная информация
Номер транспортной упаковки	<b>sscc</b>	П		O	Тип: <b>sscc_type</b> . См. base_types.xsd (Таблица 1). Количество: min = 1, max = 300 Уникальный

#### 1.4.7 Запрос информации об иерархии вложенности SSCC (220-query\_hierarchy\_info.xsd)

Диаграмма запроса информации об иерархии вложенности SSCC представлена на Рисунок 7.

В **220-query\_hierarchy\_info.xsd** содержатся ссылки на:

- base\_types.xsd.



Рисунок 7 – Диаграмма структуры запроса информации об иерархии вложенности SSCC.

Таблица 33 - Запрос информации об иерархии вложенности SSCC (220-query\_hierarchy\_info.xsd)

Наименование элемента	Сокращенное наименование (код) элемента	Признак типа элемента	Формат элемента	Признак обязательности элемента	Дополнительная информация
Тип документа	<b>action_id</b>	A	N	O	Fixed = <b>220</b>
Идентификатор организации-отправителя	<b>subject_id</b>	П		O	Тип: <b>subject_any_type</b> . См. base_types.xsd (Таблица 1)
SSCC, по которому запрашивается информация	<b>sscc</b>	П		O	Тип: <b>sscc_type</b> . См. base_types.xsd (Таблица 1)

#### 1.4.8 Результат запроса информации об иерархии вложенности SSCC (221-hierarchy\_info.xsd)

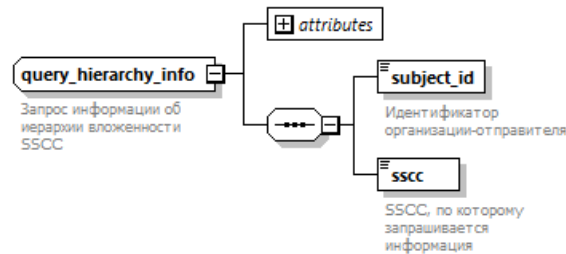
Диаграмма структуры результата запроса информации об иерархии вложенности SSCC представлена на Рисунок 8.

В **221-hierarchy\_info.xsd** содержатся ссылки на:

- base\_types.xsd.



Рисунок 8 – Диаграмма структуры результата запроса информации об иерархии вложенности SSCC

Таблица 34 – Результат запроса информации об иерархии вложенности SSCC  
(221- hierarchy\_info.xsd)

Наименование элемента	Сокращенное наименование (код) элемента	Признак типа элемента	Формат элемента	Признак обязательности элемента	Дополнительная информация
Тип документа	<b>action_id</b>	A	N	O	Fixed = <b>221</b>
Информация по SSCC (где находится данная упаковка)	<b>sscc_up</b>	C		H	Содержит: <b>sscc_info</b> . Содержит: Таблица 35
Информация по SSCC (что находится в данной упаковке)	<b>sscc_down</b>	C		H	Содержит <b>sscc_info</b> . Содержит: Таблица 35
Список предупреждений	<b>operation_warnings</b>	C		H	Содержит: Таблица 40. Количество: min = 0, max = не ограничено

Таблица 35 – информация по SSCC (sscc\_info)

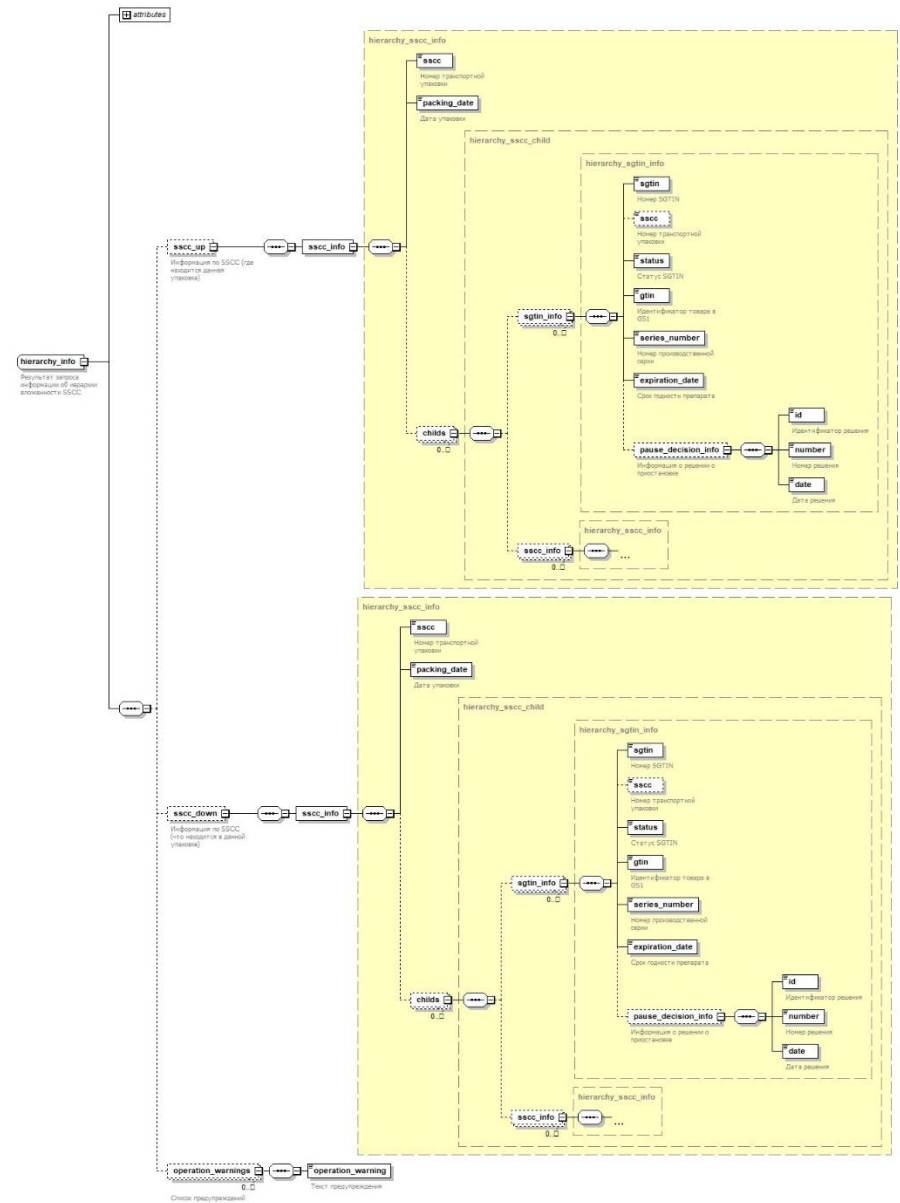
Наименование элемента	Сокращенное наименование (код) элемента	Признак типа элемента	Формат элемента	Признак обязательности элемента	Дополнительная информация
Детальная информация о транспортной упаковке	<b>sscc_info</b>	П		O	Содержит: комплексный тип <b>hierarchy_ssc_info</b> - Таблица 36

Таблица 36 – Детальная информация о транспортной упаковке (hierarchy\_ssc\_info)

Наименование элемента	Сокращенное наименование (код) элемента	Признак типа элемента	Формат элемента	Признак обязательности элемента	Дополнительная информация
Номер транспортной упаковки	<b>sscc</b>	П		O	Тип: <b>sscc_type</b> . См. base_types.xsd (Таблица 1). Уникальный
Дата упаковки	<b>packing_date</b>	П		O	Тип: <b>datetimeoffset</b> . См. base_types.xsd (Таблица 1)
Детальная информация о вложенных элементах	<b>childs</b>	C		H	Содержит: комплексный тип <b>hierarchy_ssc_child</b> - Таблица 37. Количество: min = 0, max = не ограничено

Таблица 37 – Детальная информация о вложенных элементах (hierarchy\_sccc\_child)

Наименование элемента	Сокращенное наименование (код) элемента	Признак типа элемента	Формат элемента	Признак обязательности элемента	Дополнительная информация
Детальная информация по SGTIN	<b>sgtin_info</b>	П		Н	Содержит: комплексный тип <b>hierarchy_sgtin_info</b> . - Таблица 38. Количество: min = 0, max = не ограничено
Детальная информация о транспортной упаковке	<b>sscc_info</b>	П		Н	Содержит: комплексный тип <b>hierarchy_sccc_info</b> - Таблица 36. Количество: min = 0, max = не ограничено

Таблица 38 – Детальная информация по SGTIN (hierarchy\_sgtin\_info)

Наименование элемента	Сокращенное наименование (код) элемента	Признак типа элемента	Формат элемента	Признак обязательности элемента	Дополнительная информация
Номер SGTIN	<b>sgtin</b>	П		О	Тип: <b>sign_sgtin_type</b> . См. base_types.xsd (Таблица 1)
Номер транспортной упаковки	<b>sscc</b>	П		Н	Тип: <b>sscc_type</b> . См. base_types.xsd (Таблица 1)
Статус SGTIN	<b>status</b>	П		О	Тип: <b>string200_type</b> . См. base_types.xsd (Таблица 1)
Идентификатор товара в GS1	<b>gtin</b>	П		О	Тип: <b>gs1_gtin_type</b> . См. base_types.xsd (Таблица 1)
Номер производственной серии	<b>series_number</b>	П		О	Тип: <b>series_number_type</b> . См. base_types.xsd (Таблица 1)
Срок годности препарата	<b>expiration_date</b>	П		О	Тип: <b>date_type</b> . См. base_types.xsd (Таблица 1)
Информация о решении о приостановке	<b>pause_decision_info</b>	С		Н	Содержит: Таблица 39

Таблица 39 - Информация о решении о приостановке (pause\_decision\_info)

Наименование элемента	Сокращенное наименование (код) элемента	Признак типа элемента	Формат элемента	Признак обязательности элемента	Дополнительная информация
Идентификатор решения	<b>id</b>	П		О	Тип: <b>string500_type</b> . См. base_types.xsd (Таблица 1)

Наименование элемента	Сокращенное наименование (код) элемента	Признак типа элемента	Формат элемента	Признак обязательности элемента	Дополнительная информация
Номер решения	<b>number</b>	П		О	Тип: <b>string500_type</b> . См. base_types.xsd (Таблица 1)
Дата решения	<b>date</b>	П		О	Тип: <b>date_type</b> . См. base_types.xsd (Таблица 1)

Таблица 40 — Список предупреждений (operation\_warnings)

Наименование элемента	Сокращенное наименование (код) элемента	Признак типа элемента	Формат элемента	Признак обязательности элемента	Дополнительная информация
Текст предупреждения	<b>operation_warning</b>	П		О	Тип: <b>string200_type</b> . См. base_types.xsd (Таблица 1)

#### 1.4.9 Регистрация в ИС МДЛП сведений об отмене ранее зарегистрированной собственной операции (250-recall.xsd)

Диаграмма структуры регистрации сведений в ИС МДЛП об отмене ранее зарегистрированной собственной операции представлена на Рисунок 9.

Следует отметить, что сведения об отмене ранее зарегистрированной собственной операции подаются только:

- после 300-transfer\_code\_to\_custom.xsd;
- после 313-register\_product\_emission.xsd;
- после 333-foreign\_import\_owner.xsd;
- после 334-custom\_move.xsd;
- после 335-fts\_data.xsd;
- после 341-receive\_importer.xsd;
- после 342-release\_in\_circulation.xsd;
- после 360-eeu\_owner.xsd;
- после 363-eeu\_release.xsd;

- после 431-move\_place.xsd;
- после 470-move\_state\_dispatch;
- после 541-move\_destruction.xsd;
- после 812-successor\_acceptance.xsd.

В **250-recall.xsd** содержатся ссылки на:

- base\_ref.xsd;
- base\_types.xsd.



Рисунок 9 – Диаграмма структуры регистрации в ИС МДЛП сведений об отмене ранее зарегистрированной собственной операции

Таблица 41 – Регистрация в ИС МДЛП сведений об отмене ранее зарегистрированной собственной операции (250-recall.xsd)

Наименование элемента	Сокращенное наименование (код) элемента	Признак типа элемента	Формат элемента	Признак обязательности элемента	Дополнительная информация
Тип документа	<b>action_id</b>	A	N	O	Fixed = 250

Наименование элемента	Сокращенное наименование (код) элемента	Признак типа элемента	Формат элемента	Признак обязательности элемента	Дополнительная информация
Идентификатор организации-отправителя	<b>subject_id</b>	П		О	Тип: <b>subject_any_type</b> . См. base_types.xsd (Таблица 1)
Дата совершения операции	<b>operation_date</b>	П		О	Тип: <b>datetimeoffset</b> . См. base_types.xsd (Таблица 1)
Идентификатор запроса, подлежащего отмене	<b>operation_id</b>	П		О	Тип: <b>string200_type</b> . См. base_types.xsd (Таблица 1)
Тип исходной операции	<b>recall_action_id</b>	П		О	Тип: <b>recall_type_enum</b> . См. base_types.xsd (Таблица 1)
Описание причины отзыва	<b>reason</b>	П		Н	Тип: <b>string500_type</b> . См. base_types.xsd (Таблица 1). Количество: min = 0, max = 1

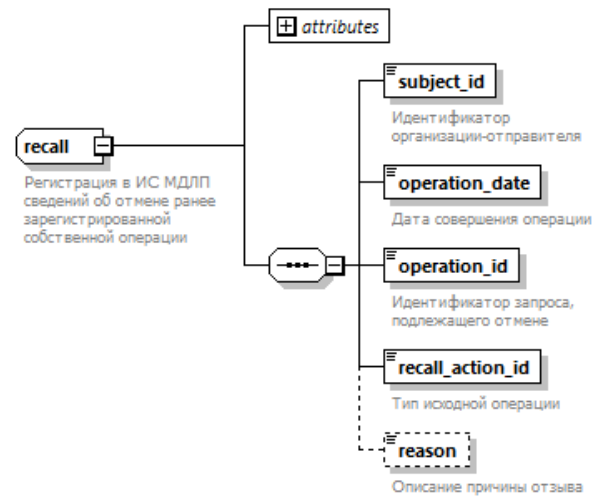
#### 1.4.10 Регистрация в ИС МДЛП сведений об отзыве отправителем переданных получателю лекарственных препаратов (251-refusal\_sender.xsd)

Диаграмма структуры регистрации в ИС МДЛП сведений об отзыве отправителем переданных получателю лекарственных препаратов представлена на Рисунок 10.

Следует отметить, что сведения об отзыве отправителем переданных получателю лекарственных препаратов подаются только:

- после 254-change\_property.xsd;
- после 314-move\_to\_release.xsd;
- после 315-return\_contract\_production.xsd;
- после 331-foreign\_shipment.xsd (при **прямом** порядке отгрузки лекарственных препаратов со склада отправителя);
- после 332-foreign\_import.xsd (при **обратном** порядке приема лекарственных препаратов на склад получателя);
- после 336-import\_info.xsd;
- после 337- return\_import.xsd;

- после 351-change\_owner.xsd;
- после 361-eeu\_shipment.xsd (при **прямом** порядке отгрузки лекарственных препаратов со склада отправителя);
- после 362-eeu\_import.xsd (при **обратном** порядке приема лекарственных препаратов на склад получателя);
- после 381-move\_owner.xsd;
- после 415-move\_order.xsd (при **прямом** порядке отгрузки лекарственных препаратов со склада отправителя);
- после 416-receive\_order.xsd (при **обратном** порядке приема лекарственных препаратов на склад получателя).
- после 417-move\_return.xsd;
- после 471-state\_dispatch.xsd;
- после 472-agent\_dispatch.xsd;
- после 473-agent\_acceptance.xsd;
- после 481-arbitration.xsd.

В **251-refusal\_sender.xsd** содержатся ссылки на:

- base\_ref.xsd;
- base\_types.xsd.



Рисунок 10 – Диаграмма структуры регистрации в ИС МДЛП сведений об отзыве отправителем переданных получателю лекарственных препаратов

Таблица 42 – Регистрация в ИС МДЛП сведений об отзыве отправителем переданных получателю лекарственных препаратов (251-refusal\_sender.xsd)

Наименование элемента	Сокращенное наименование (код) элемента	Признак типа элемента	Формат элемента	Признак обязательности элемента	Дополнительная информация
Тип документа	<b>action_id</b>	A	N	O	Fixed = 251
Идентификатор организации-отправителя	<b>subject_id</b>	П		O	Тип: <b>subject_any_type</b> . См. base_types.xsd (Таблица 1)
Дата совершения операции	<b>operation_date</b>	П		O	Тип: <b>datetimeoffset</b> . См. base_types.xsd (Таблица 1)
Идентификатор организации-получателя	<b>receiver_id</b>	П		O	Тип: <b>subject_any_type</b> . См. base_types.xsd (Таблица 1)

Наименование элемента	Сокращенное наименование (код) элемента	Признак типа элемента	Формат элемента	Признак обязательности элемента	Дополнительная информация
Причина отзыва	<b>reason</b>	П		О	Тип: <b>string1000_type</b> . См. base_types.xsd (Таблица 1)
Подтверждение отзыва приостановленного товара	<b>confirm_paused</b>	П		Н	Тип: <b>boolean</b>
Список отзываемой продукции	<b>order_details</b>	С		О	Содержит: Таблица 43. Количество: min = 1, max = 25 000

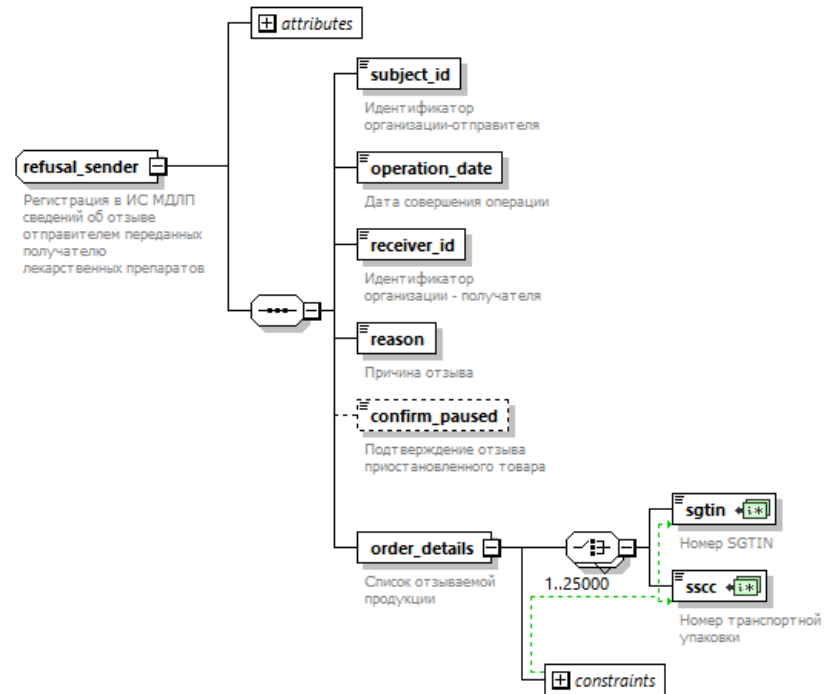
Таблица 43 – Список отзываемой продукции (order\_details)

Наименование элемента	Сокращенное наименование (код) элемента	Признак типа элемента	Формат элемента	Признак обязательности элемента	Дополнительная информация
<b>ВЫБОР</b> (min=1,max=1)	Номер SGTIN	<b>sgtin</b>	П	О	Тип: <b>sign_sgtin_type</b> . См. base_types.xsd (Таблица 1). Уникальный
	Номер транспортной упаковки	<b>sscc</b>	П	О	Тип: <b>sscc_type</b> . См. base_types.xsd (Таблица 1). Уникальный

#### 1.4.11 Регистрация в ИС МДЛП сведений об отказе получателя от приемки лекарственных препаратов (252-refusal\_receiver.xsd)

Диаграмма структуры регистрации в ИС МДЛП сведений об отказе получателя от приемки лекарственных препаратов представлена на Рисунок 11.

Следует отметить, что сведения об отказе получателя от приемки лекарственных препаратов подаются только:

- после 254-change\_property.xsd;
- после 314-move\_to\_release.xsd;
- после 315-return\_contract\_production.xsd;
- после 331-foreign\_shipment.xsd (при **прямом** порядке отгрузки лекарственных препаратов со склада отправителя);

- после 332-foreign\_import.xsd (при **обратном** порядке приема лекарственных препаратов на склад получателя);
- после 351-change\_owner.xsd;
- после 336-import\_info.xsd;
- после 337-return\_import.xsd;
- после 361-eeu\_shipment.xsd (при **прямом** порядке отгрузки лекарственных препаратов со склада отправителя);
- после 362-eeu\_import.xsd (при **обратном** порядке приема лекарственных препаратов на склад получателя);
- после 381-move\_owner.xsd;
- после 415-move\_order.xsd (при **прямом** порядке отгрузки лекарственных препаратов со склада отправителя);
- после 416-receive\_order.xsd (при **обратном** порядке приема лекарственных препаратов на склад получателя);
- после 417-move\_return.xsd;
- после 471-state\_dispatch.xsd;
- после 472-agent\_dispatch.xsd;
- после 473-agent\_acceptance.xsd;
- после 481-arbitration.xsd.

В **252-refusal\_receiver.xsd** содержатся ссылки на:

- base\_ref.xsd;
- base\_types.xsd.



Рисунок 11 – Диаграмма структуры регистрации в ИС МДЛП сведений об отказе получателя от приемки лекарственных препаратов

Таблица 44 – Регистрация в ИС МДЛП сведений об отказе получателя от приемки лекарственных препаратов (252-refusal\_receiver.xsd)

Наименование элемента	Сокращенное наименование (код) элемента	Признак типа элемента	Формат элемента	Признак обязательности элемента	Дополнительная информация
Тип документа	<b>action_id</b>	A	N	O	Fixed = 252
Идентификатор организации-отправителя	<b>subject_id</b>	П		O	Тип: <b>subject_any_type</b> . См. base_types.xsd (Таблица 1)
Дата совершения операции	<b>operation_date</b>	П		O	Тип: <b>datetimeoffset</b> . См. base_types.xsd (Таблица 1)

Наименование элемента	Сокращенное наименование (код) элемента	Признак типа элемента	Формат элемента	Признак обязательности элемента	Дополнительная информация
Идентификатор грузоотправителя	<b>shipper_id</b>	П		О	Тип: <b>subject_any_type</b> . См. base_types.xsd (Таблица 1)
Причина отзыва	<b>reason</b>	П		О	Тип: <b>string1000_type</b> . См. base_types.xsd (Таблица 1)
Подтверждение об отказе в приемке приостановленного товара	<b>confirm_paused</b>	П		Н	Тип: <b>boolean</b>
Список не принятой продукции	<b>order_details</b>	С		О	Содержит: Таблица 45. Количество: min = 1, max = 25 000

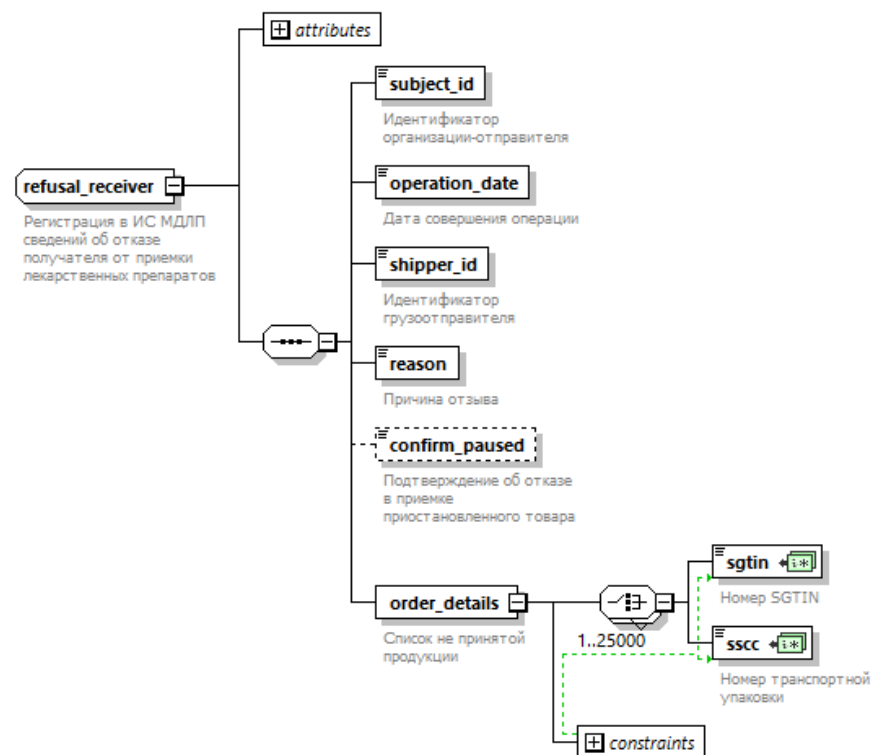
Таблица 45 – Список не принятой продукции (order\_details)

Наименование элемента	Сокращенное наименование (код) элемента	Признак типа элемента	Формат элемента	Признак обязательности элемента	Дополнительная информация
<b>ВЫБОР</b> (min=1, max=1)	Номер SGTIN	П		О	Тип: <b>sign_sgtin_type</b> . См. base_types.xsd (Таблица 1). Уникальный
	Номер транспортной упаковки	П		О	Тип: <b>sscc_type</b> . См. base_types.xsd (Таблица 1). Уникальный

#### 1.4.12 Регистрация в ИС МДЛП сведений о корректировке ранее направленных реквизитов (253-change\_information.xsd)

Диаграмма структуры регистрации в ИС МДЛП сведений о корректировке ранее направленных реквизитов представлена на Рисунок 12.

Следует отметить, что сведения о корректировке ранее направленных реквизитов подаются только:

- после 10311-skzkm\_register\_end\_packing.xsd;
- после 10319-skzkm\_foreign\_emission.xsd.

В **253-change\_information.xsd** содержатся ссылки на:

- base\_ref.xsd;
- base\_types.xsd.



Рисунок 12 – Диаграмма структуры регистрации в ИС МДЛП сведений о корректировке ранее направленных реквизитов

Таблица 46 – Регистрация в ИС МДЛП сведений о корректировке ранее направленных реквизитов (253-change\_information.xsd)

Наименование элемента	Сокращенное наименование (код) элемента	Признак типа элемента	Формат элемента	Признак обязательности элемента	Дополнительная информация
Тип документа	<b>action_id</b>	A	N	O	Fixed = 253
Дата совершения операции	<b>operation_date</b>	П		O	Тип: <b>datetimeoffset</b> . См. base_types.xsd (Таблица 1)
Идентификатор отправителя	<b>subject_id</b>	П		O	Тип: <b>subject_any_type</b> . См. base_types.xsd (Таблица 1)
Сведения подлежащие корректировке	<b>details</b>	C		O	Содержит: Таблица 47
Перечень идентификационных кодов потребительских упаковок	<b>signs</b>	C		O	Содержит: Таблица 48

Таблица 47 - Сведения подлежащие корректировке (details)

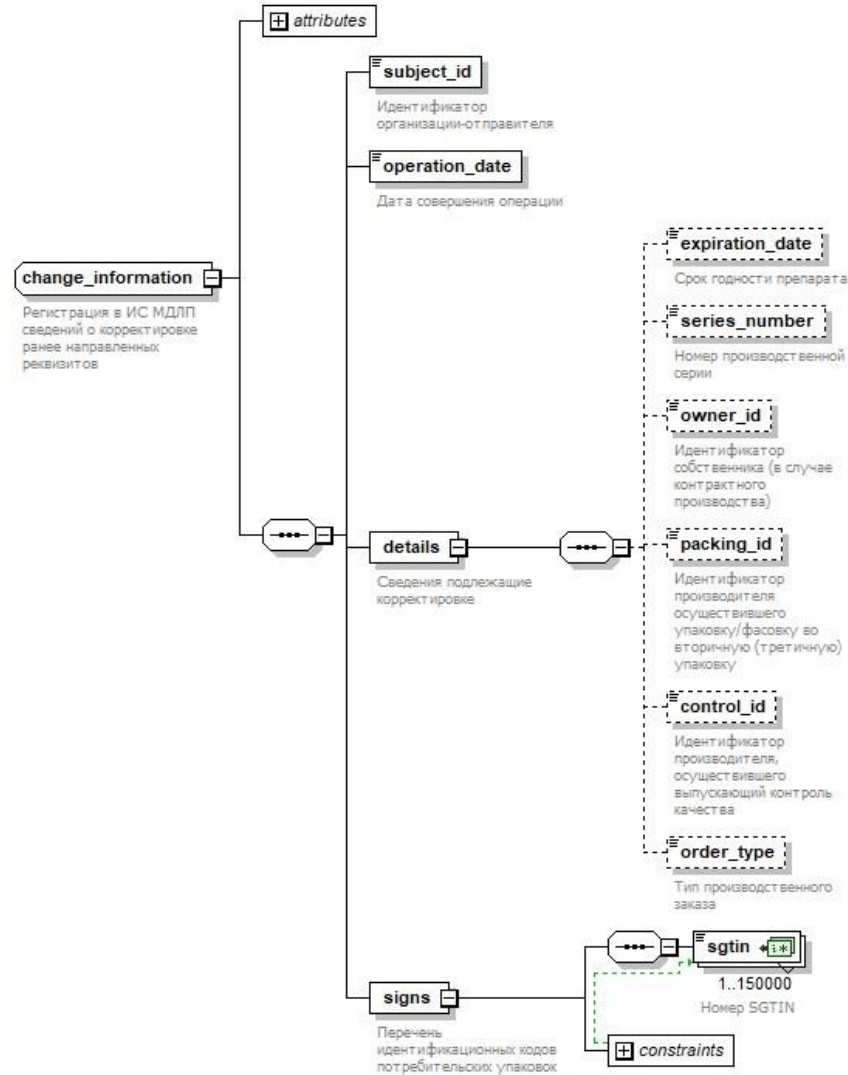
Наименование элемента	Сокращенное наименование (код) элемента	Признак типа элемента	Формат элемента	Признак обязательности элемента	Дополнительная информация
Срок годности препарата	<b>expiration_date</b>	П		H	Тип: <b>date_type</b> . См. base_types.xsd (Таблица 1).
Номер производственной серии	<b>series_number</b>	П		H	Тип: <b>series_number_type</b> . См. base_types.xsd (Таблица 1)
Идентификатор собственника (в случае контрактного производства)	<b>owner_id</b>	П		H	Тип: <b>system_subject_type</b> . См. base_types.xsd (Таблица 1). Количество: min = 0, max = 1
Идентификатор производителя осуществившего упаковку/фасовку во вторичную (третичную) упаковку	<b>packing_id</b>	П		H	Тип: <b>system_subject_type</b> . См. base_types.xsd (Таблица 1)
Идентификатор производителя, осуществившего выпускающий контроль качества	<b>control_id</b>	П		H	Тип: <b>system_subject_type</b> . См. base_types.xsd (Таблица 1)

Наименование элемента	Сокращенное наименование (код) элемента	Признак типа элемента	Формат элемента	Признак обязательности элемента	Дополнительная информация
Тип производственного заказа	<b>order_type</b>	П		Н	Тип: <b>order_type_enum</b> . См. base_types.xsd (Таблица 1)

Таблица 48 - Перечень идентификационных кодов потребительских упаковок (signs)

Наименование элемента	Сокращенное наименование (код) элемента	Признак типа элемента	Формат элемента	Признак обязательности элемента	Дополнительная информация
Номер SGTIN	<b>sgtin</b>	П		О	Тип: <b>sign_sgtin_type</b> . См. base_types.xsd (Таблица 1). Количество: min = 1, max = 150 000. Уникальный

#### 1.4.13 Регистрация в ИС МДЛП сведений о корректировке (254-change\_property.xsd)

Диаграмма структуры регистрации в ИС МДЛП сведений о корректировке ранее направленных реквизитов представлена на Рисунок 13.

Следует отметить, что сведения о корректировке ранее направленных реквизитов подаются только:

- после акцепта 416-receive\_order.xsd;
- после акцепта 415-move\_order.xsd;
- после акцепта 472-agent\_dispatch.xsd;
- после акцепта 471-state\_dispatch.xsd;
- после акцепта 417-move\_return.xsd (планируется доработка, на данный момент не доступна для корректировки)

Элементы `cost` и `vat_value`, которые указываются в элементе `union` для тега `sscc_detail`, являются обязательными в случае если они указываются для элемента `detail`.

В **254-change\_property.xsd** содержатся ссылки на:

- `base_ref.xsd`;

– base\_types.xsd.



Рисунок 13 – Диаграмма структуры регистрации в ИС МДЛП сведений о корректировке

Таблица 49 – Регистрация в ИС МДЛП сведений о корректировке (254-change\_property.xsd)

Наименование элемента	Сокращенное наименование (код) элемента	Признак типа элемента	Формат элемента	Признак обязательности элемента	Дополнительная информация
Тип документа	<b>action_id</b>	А	N	О	Fixed = 254
Идентификатор отправителя	<b>subject_id</b>	П		О	Тип: <b>subject_id_type</b> . См. base_types.xsd (Таблица 1)
Идентификатор контрагента	<b>counterparty_id</b>	П		О	Тип: <b>subject_id_type</b> . См. base_types.xsd (Таблица 1)
Дата совершения операции	<b>operation_date</b>	П		О	Тип: <b>datetimeoffset</b> . См. base_types.xsd (Таблица 1)
Тип исходной операции	<b>action_id_type</b>	П		О	Тип: <b>action_id_type_enum</b> . См. base_types.xsd (Таблица 1)
Идентификатор запроса, подлежащего корректировке	<b>operation_id</b>	П		О	Тип: <b>string200_type</b> . См. base_types.xsd (Таблица 1)
Сведения подлежащие корректировке	<b>details</b>	С		О	Содержит: Таблица 50

Таблица 50 - Сведения подлежащие корректировке (details)

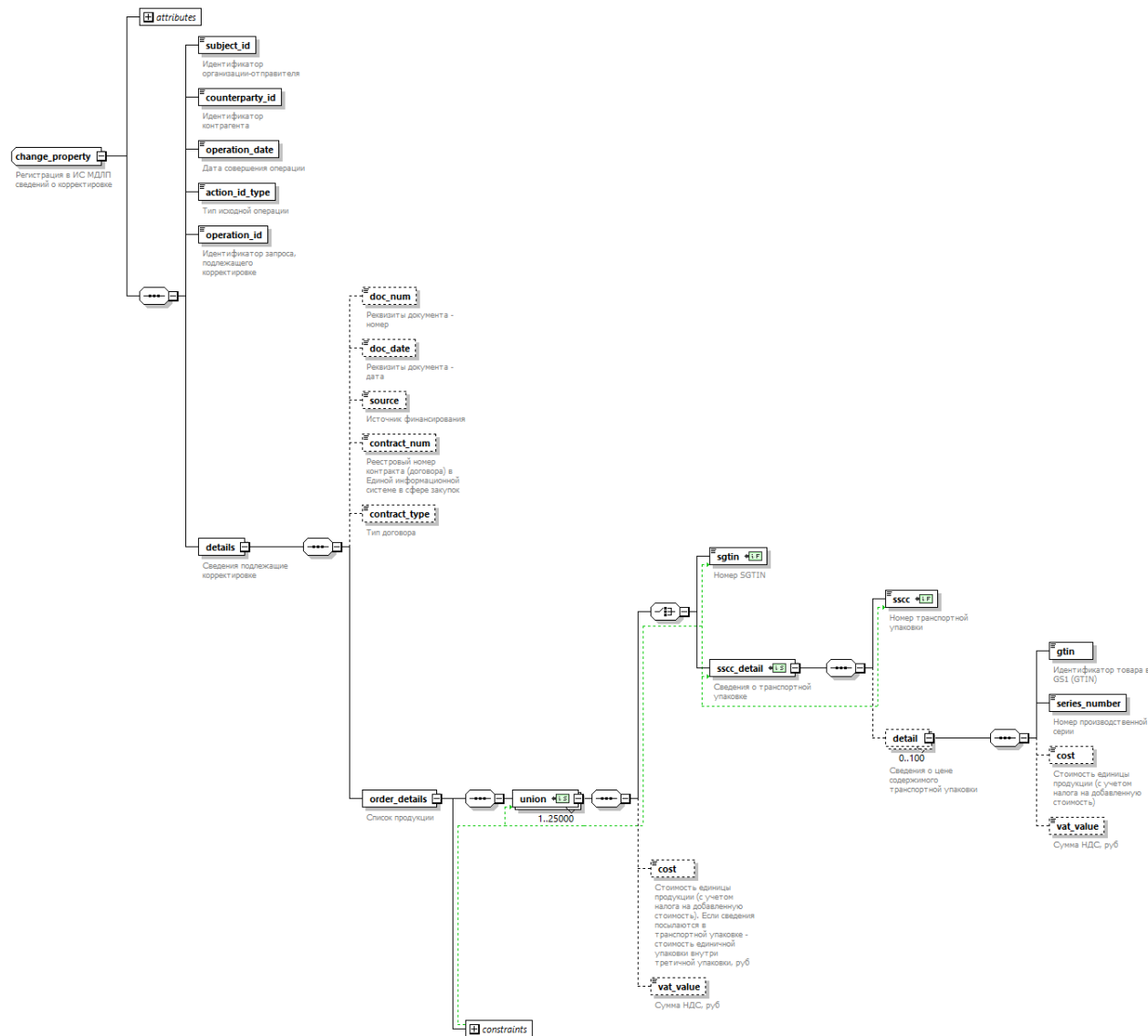
Наименование элемента	Сокращенное наименование (код) элемента	Признак типа элемента	Формат элемента	Признак обязательности элемента	Дополнительная информация
Реквизиты документа-номер	<b>doc_num</b>	П		Н	Тип: <b>document_number_200_type</b> . См. base_types.xsd (Таблица 1)
Реквизиты документа - дата	<b>doc_date</b>	П		Н	Тип: <b>date_type</b> . См. base_types.xsd (Таблица 1)
Источник финансирования	<b>source</b>	П		Н	Тип: <b>source_type</b> . См. base_types.xsd (Таблица 1)
Реестровый номер контракта (договора) в Единой информационной системе в сфере закупок	<b>contract_num</b>	П		Н	Тип: <b>document_number_200_type</b> . См. base_types.xsd (Таблица 1)
Тип договора	<b>contract_type</b>	П		Н	Тип: <b>contract_type_enum</b> . См. base_types.xsd (Таблица 1)
Список продукции	<b>order_details</b>	С		О	Содержит: <b>union</b> , Таблица 51. Количество: min = 1, max = 25 000

Таблица 51 – Список продукции (union)

Наименование элемента		Сокращенное наименование (код) элемента	Признак типа элемента	Формат элемента	Признак обязательности элемента	Дополнительная информация
<b>ВЫБОР</b> (min=1, max=1)	Номер SGTIN	<b>sgtin</b>	П		О	Тип: <b>sign_sgtin_type</b> . См. base_types.xsd (Таблица 1). Уникальный
	Сведения о транспортной упаковке	<b>sscc_detail</b>	С		О	Содержит: Таблица 52
Стоимость единицы продукции (с учетом налога на добавленную стоимость). Если сведения посылаются в транспортной упаковке - стоимость единичной упаковки внутри третичной упаковки, руб		<b>cost</b>	П		Н	Тип: <b>price_type</b> . См. base_types.xsd (Таблица 1)
Сумма НДС, руб		<b>vat_value</b>	П		Н	Тип: <b>price_type</b> . См. base_types.xsd (Таблица 1). Количество: min = 0, max = 1

Таблица 52 – Сведения о транспортной упаковке (sscc\_detail)

Наименование элемента	Сокращенное наименование (код) элемента	Признак типа элемента	Формат элемента	Признак обязательности элемента	Дополнительная информация
Номер транспортной упаковки	<b>sscc</b>	П		О	Тип: <b>sscc_type</b> . См. base_types.xsd (Таблица 1). Уникальный
Сведения о цене содержимого транспортной упаковки	<b>detail</b>	С		Н	Содержит: Таблица 53. Количество: min = 1, max = 100

Таблица 53 – Сведения о цене содержимого транспортной упаковки (detail)

Наименование элемента	Сокращенное наименование (код) элемента	Признак типа элемента	Формат элемента	Признак обязательности элемента	Дополнительная информация
Идентификатор товара в GS1 (GTIN)	<b>gtin</b>	П		О	Тип: <b>gs1_gtin_type</b> . См. base_types.xsd (Таблица 1)
Номер производственной серии	<b>series_number</b>	П		О	Тип: <b>series_number_type</b> . См. base_types.xsd (Таблица 1)
Стоимость единицы продукции (с учетом налога на добавленную стоимость)	<b>cost</b>	П		Н	Тип: <b>price_type</b> . См. base_types.xsd (Таблица 1)
Сумма НДС, руб	<b>vat_value</b>	П		Н	Тип: <b>price_type</b> . См. base_types.xsd (Таблица 1)

#### 1.4.14 Регистрация держателем РУ (или его представительством) сведений о передаче кодов маркировки таможенному складу в ИС МДЛП (300-transfer\_code\_to\_custom.xsd)

Диаграмма структуры регистрации держателем РУ (или его представительством) сведений о передаче кодов маркировки таможенному складу в ИС МДЛП представлена на Рисунок 14.

В **300-transfer\_code\_to\_custom.xsd** содержатся ссылки на:

- base\_ref.xsd;
- base\_types.xsd.



Рисунок 14 – Диаграмма структуры регистрации держателем РУ (или его представительством) сведений о передаче кодов маркировки таможенному складу в ИС МДЛП

Таблица 54 – Регистрация держателем РУ (или его представительством) сведений о передаче кодов маркировки таможенному складу в ИС МДЛП (300-transfer\_code\_to\_custom.xsd)

Наименование элемента	Сокращенное наименование (код) элемента	Признак типа элемента	Формат элемента	Признак обязательности элемента	Дополнительная информация
Тип документа	<b>action_id</b>	A	N	O	Fixed = <b>300</b>
Идентификатор отправителя	<b>subject_id</b>	П		O	Тип: <b>system_subject_type</b> . См. base_types.xsd (Таблица 1)
Дата упаковки	<b>operation_date</b>	П		O	Тип: <b>datetimeoffset</b> . См. base_types.xsd (Таблица 1)
Идентификатор местонахождения товара в зоне таможенного контроля	<b>custom_receiver_id</b>	П		O	Тип: <b>system_subject_type</b> . См. base_types.xsd (Таблица 1)

Наименование элемента	Сокращенное наименование (код) элемента	Признак типа элемента	Формат элемента	Признак обязательности элемента	Дополнительная информация
Код GTIN	<b>gtin</b>	П		О	Тип: <b>gs1_gtin_type</b> . См. base_types.xsd (Таблица 1).
Перечень идентификационных кодов потребительских упаковок	<b>signs</b>	С		О	Содержит: Таблица 55

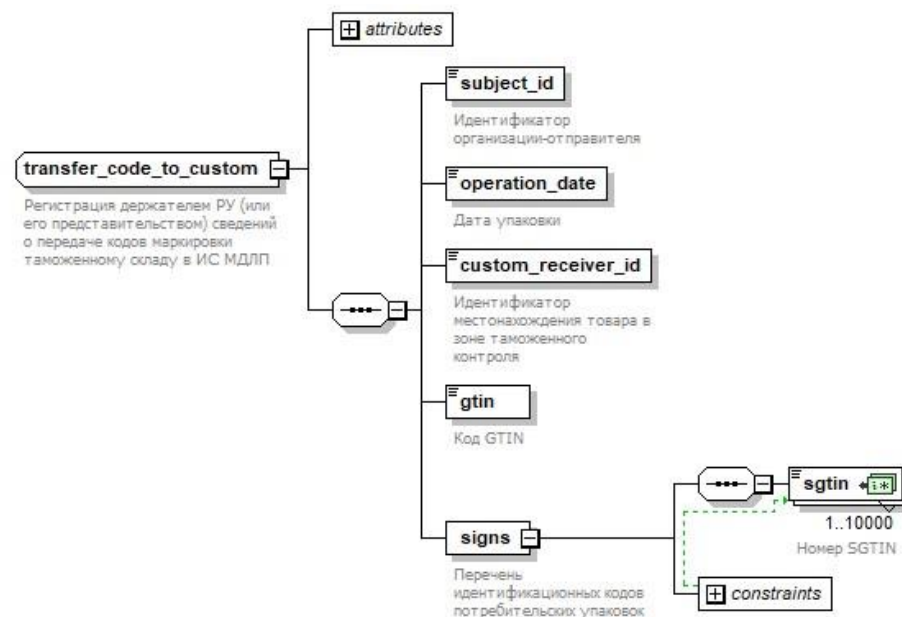
Таблица 55 - Перечень идентификационных кодов потребительских упаковок (signs)

Наименование элемента	Сокращенное наименование (код) элемента	Признак типа элемента	Формат элемента	Признак обязательности элемента	Дополнительная информация
Номер SGTIN	<b>sgtin</b>			О	Тип: <b>sign_sgtin_type</b> . См. base_types.xsd (Таблица 1). Количество: min = 1, max = 10 000. Уникальный

#### 1.4.15 Регистрация в ИС МДЛП сведений о выпуске готовой продукции (313-register\_product\_emission.xsd)

Диаграмма структуры регистрации в ИС МДЛП сведений о выпуске готовой продукции представлена на Рисунок 15.

В **313-register\_product\_emission.xsd** содержатся ссылки на:

- base\_ref.xsd;
- base\_types.xsd.



Рисунок 15 – Диаграмма структуры регистрации в ИС МДЛП сведений о выпуске готовой продукции

Таблица 56 –Регистрация в ИС МДЛП сведений о выпуске готовой продукции (313-register\_product\_emission.xsd)

Наименование элемента	Сокращенное наименование (код) элемента	Признак типа элемента	Формат элемента	Признак обязательности элемента	Дополнительная информация
Тип документа	<b>action_id</b>	A	N	O	Fixed = <b>313</b>
Идентификатор субъекта обращения в ИС МДЛП	<b>subject_id</b>	П		O	Тип: <b>subject_id_type</b> . См. base_types.xsd (Таблица 1)
Дата совершения операции	<b>operation_date</b>	П		O	Тип: <b>datetimeoffset</b> . См. base_types.xsd (Таблица 1)
Реквизиты сведений о вводе в оборот	<b>release_info</b>	П		O	Тип: <b>release_info_type</b> . См. base_ref.xsd (Таблица 8, п. 1.2.7)
Перечень идентификационных кодов потребительских упаковок	<b>signs</b>	C		O	Содержит: Таблица 57

Таблица 57 – Перечень идентификационных кодов потребительских упаковок (signs)

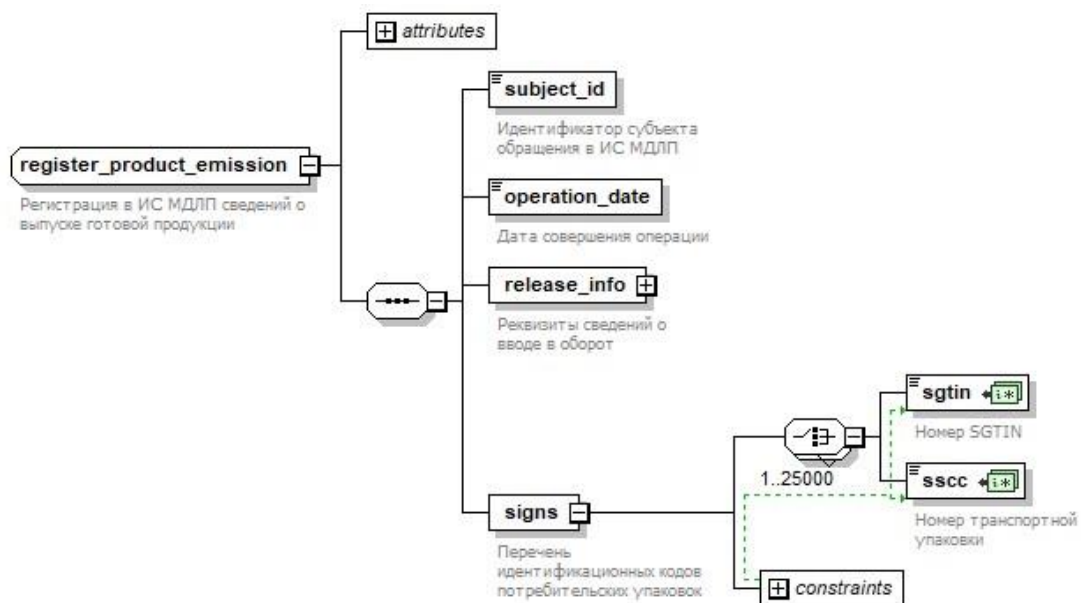
Наименование элемента		Сокращенное наименование (код) элемента	Признак типа элемента	Формат элемента	Признак обязательности элемента	Дополнительная информация
<b>ВЫБОР</b> (min=1,max=25000)	Номер SGTIN	<b>sgtin</b>	П		О	Тип: <b>sign_sgtin_type</b> . См. base_types.xsd (Таблица 1). Уникальный
	Номер транспортной упаковки	<b>sscc</b>	П		О	Тип: <b>sscc_type</b> . См. base_types.xsd (Таблица 1). Уникальный

#### 1.4.16 Регистрация в ИС МДЛП сведений об отгрузке лекарственных препаратов для выпуска готовой продукции (314-move\_to\_release.xsd)

Диаграмма структуры регистрации в ИС МДЛП сведений об отгрузке лекарственных препаратов для выпуска готовой продукции представлена на Рисунок 16.

В **314-move\_to\_release.xsd** содержатся ссылки на:

- base\_ref.xsd;
- base\_types.xsd.



Рисунок 16 – Диаграмма структуры регистрации в ИС МДЛП сведений об отгрузке лекарственных препаратов для выпуска готовой продукции

Таблица 58 –Регистрация в ИС МДЛП сведений об отгрузке лекарственных препаратов для выпуска готовой продукции (314-move\_to\_release.xsd)

Наименование элемента	Сокращенное наименование (код) элемента	Признак типа элемента	Формат элемента	Признак обязательности элемента	Дополнительная информация
Тип документа	<b>action_id</b>	A	N	O	Fixed = 314
Идентификатор организации-отправителя	<b>subject_id</b>	П		O	Тип: <b>subject_id_type</b> . См. base_types.xsd (Таблица 1)

Наименование элемента	Сокращенное наименование (код) элемента	Признак типа элемента	Формат элемента	Признак обязательности элемента	Дополнительная информация
Идентификатор собственника ЛП	<b>owner_id</b>	П		О	Тип: <b>subject_id_type</b> . См. base_types.xsd (Таблица 1)
Дата совершения операции	<b>operation_date</b>	П		О	Тип: <b>datetimeoffset</b> . См. base_types.xsd (Таблица 1)
Реквизиты подтверждающего первичного документа - дата	<b>doc_date</b>	П		О	Тип: <b>date_type</b> . См. base_types.xsd (Таблица 1)
Реквизиты подтверждающего первичного документа - номер	<b>doc_num</b>	П		О	Тип: <b>document_number_200_type</b> . См. base_types.xsd (Таблица 1)
Список передаваемой продукции	<b>order_details</b>	С		О	Содержит: Таблица 59

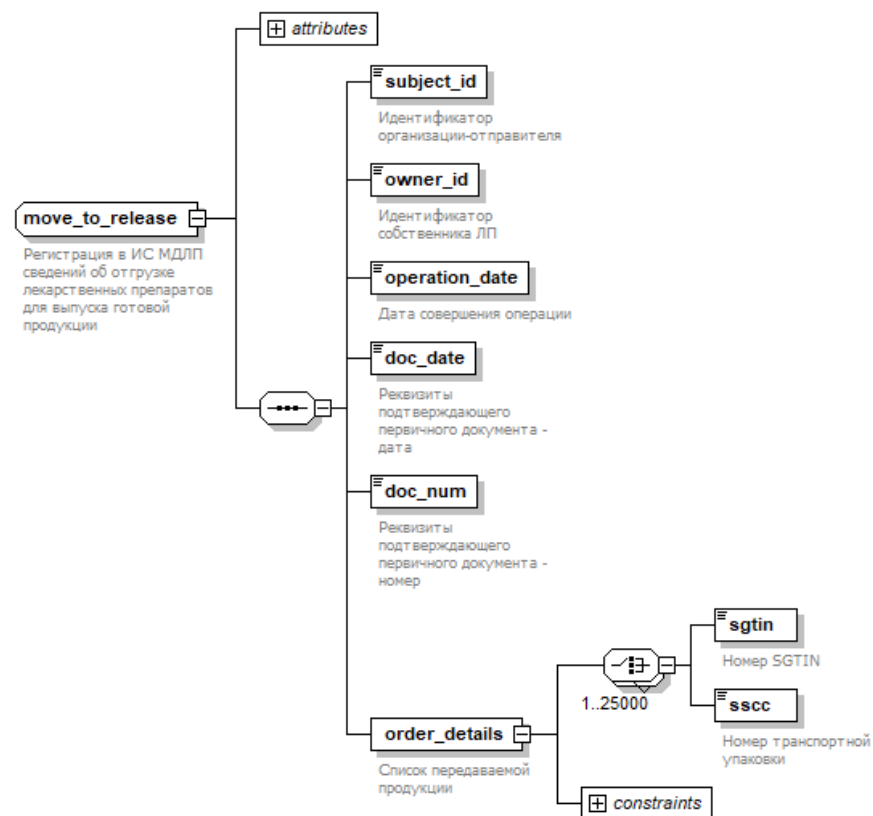
Таблица 59 – Список передаваемой продукции (order\_details)

Наименование элемента	Сокращенное наименование (код) элемента	Признак типа элемента	Формат элемента	Признак обязательности элемента	Дополнительная информация
<b>ВЫБОР</b> (min=1, max=25000)	Номер SGTIN	<b>sgtin</b>	П	О	Тип: <b>sign_sgtin_type</b> . См. base_types.xsd (Таблица 1). Уникальный
	Номер транспортной упаковки	<b>sscc</b>	П	О	Тип: <b>sscc_type</b> . См. base_types.xsd (Таблица 1). Уникальный

#### 1.4.17 Регистрация в ИС МДЛП сведений о возврате лекарственных препаратов контрактному производителю (315-return\_contract\_production.xsd)

Диаграмма структуры регистрации в ИС МДЛП сведений о возврате лекарственных препаратов контрактному производителю представлена на Рисунок 17.

В **315-return\_contract\_production.xsd** содержатся ссылки на:

- base\_ref.xsd;
- base\_types.xsd.



Рисунок 17 – Диаграмма структуры регистрации в ИС МДЛП сведений о возврате лекарственных препаратов контрактному производителю

Таблица 60 – Регистрация в ИС МДЛП сведений о возврате лекарственных препаратов контрактному производителю (315-return\_contract\_production.xsd)

Наименование элемента	Сокращенное наименование (код) элемента	Признак типа элемента	Формат элемента	Признак обязательности элемента	Дополнительная информация
Тип документа	<b>action_id</b>	A	N	O	Fixed = 315
Идентификатор организации-отправителя	<b>subject_id</b>	П		O	Тип: <b>subject_id_type</b> . См. base_types.xsd (Таблица 1)

Наименование элемента	Сокращенное наименование (код) элемента	Признак типа элемента	Формат элемента	Признак обязательности элемента	Дополнительная информация
Идентификатор организации-получателя	<b>receiver_id</b>	П		О	Тип: <b>subject_id_type</b> . См. base_types.xsd (Таблица 1)
Дата совершения операции	<b>operation_date</b>	П		О	Тип: <b>datetimeoffset</b> . См. base_types.xsd (Таблица 1)
Реквизиты подтверждающего первичного документа - дата	<b>doc_date</b>	П		О	Тип: <b>date_type</b> . См. base_types.xsd (Таблица 1)
Реквизиты подтверждающего первичного документа - номер	<b>doc_num</b>	П		О	Тип: <b>document_number_200_type</b> . См. base_types.xsd (Таблица 1)
Список передаваемой продукции	<b>order_details</b>	С		О	Содержит: Таблица 61

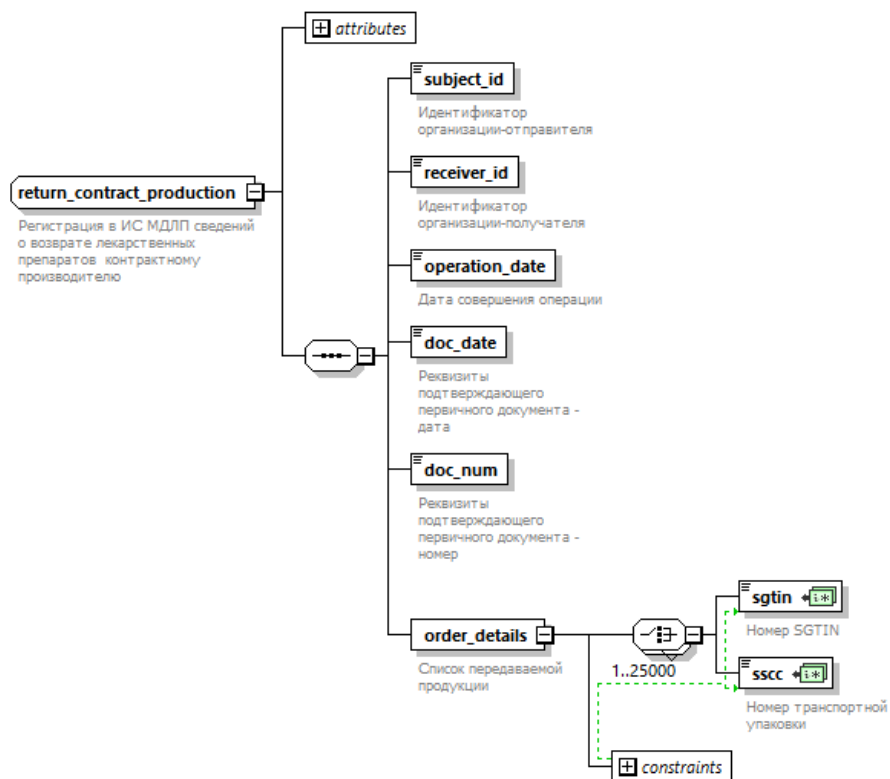
Таблица 61 – Список передаваемой продукции (order\_details)

Наименование элемента	Сокращенное наименование (код) элемента	Признак типа элемента	Формат элемента	Признак обязательности элемента	Дополнительная информация
<b>ВЫБОР</b> (min=1, max=25000)	Номер SGTIN	<b>sgtin</b>	П	О	Тип: <b>sign_sgtin_type</b> . См. base_types.xsd (Таблица 1). Уникальный
	Номер транспортной упаковки	<b>sscc</b>	П	О	Тип: <b>sscc_type</b> . См. base_types.xsd (Таблица 1). Уникальный

#### 1.4.18 Регистрация в ИС МДЛП сведений об отгрузке лекарственных препаратов в Российскую Федерацию

##### (331-foreign\_shipment.xsd)

Диаграмма структуры регистрации в ИС МДЛП сведений об отгрузке лекарственных препаратов в Российскую Федерацию представлена на Рисунок 18.

В **331-foreign\_shipment.xsd** содержатся ссылки на:

- base\_ref.xsd;
- base\_types.xsd.



Рисунок 18 – Диаграмма структуры регистрации в ИС МДЛП сведений об отгрузке лекарственных препаратов в Российскую Федерацию

Таблица 62 –Регистрация в ИС МДЛП сведений об отгрузке лекарственных препаратов в Российскую Федерацию (331-foreign\_shipment.xsd)

Наименование элемента	Сокращенное наименование (код) элемента	Признак типа элемента	Формат элемента	Признак обязательности элемента	Дополнительная информация
Тип документа	<b>action_id</b>	A	N	O	Fixed = 331

Наименование элемента	Сокращенное наименование (код) элемента	Признак типа элемента	Формат элемента	Признак обязательности элемента	Дополнительная информация
Идентификатор организации-отправителя	<b>subject_id</b>	П		О	Тип: <b>system_subject_type</b> . См. base_types.xsd (Таблица 1)
Идентификатор продавца	<b>seller_id</b>	П		Н	Тип: <b>system_subject_type</b> . См. base_types.xsd (Таблица 1)
Идентификатор организации-получателя	<b>receiver_id</b>	П		О	Тип: <b>system_subject_type</b> . См. base_types.xsd (Таблица 1)
Идентификатор местонахождения товара в зоне таможенного контроля	<b>custom_receiver_id</b>	П		О	Тип: <b>system_subject_type</b> . См. base_types.xsd (Таблица 1)
Дата совершения операции	<b>operation_date</b>	П		О	Тип: <b>datetimeoffset</b> . См. base_types.xsd (Таблица 1)
Тип договора	<b>contract_type</b>	П		О	Тип: <b>contract_type_enum</b> . См. base_types.xsd (Таблица 1)
Реквизиты первичного документа: номер документа	<b>doc_num</b>	П		О	Тип: <b>document_number_200_type</b> . См. base_types.xsd (Таблица 1)
Реквизиты первичного документа: дата документа	<b>doc_date</b>	П		О	Тип: <b>date_type</b> . См. base_types.xsd (Таблица 1)
Список отгружаемой продукции	<b>order_details</b>	С		О	Содержит: Таблица 63. Количество: min = 1, max = 25 000

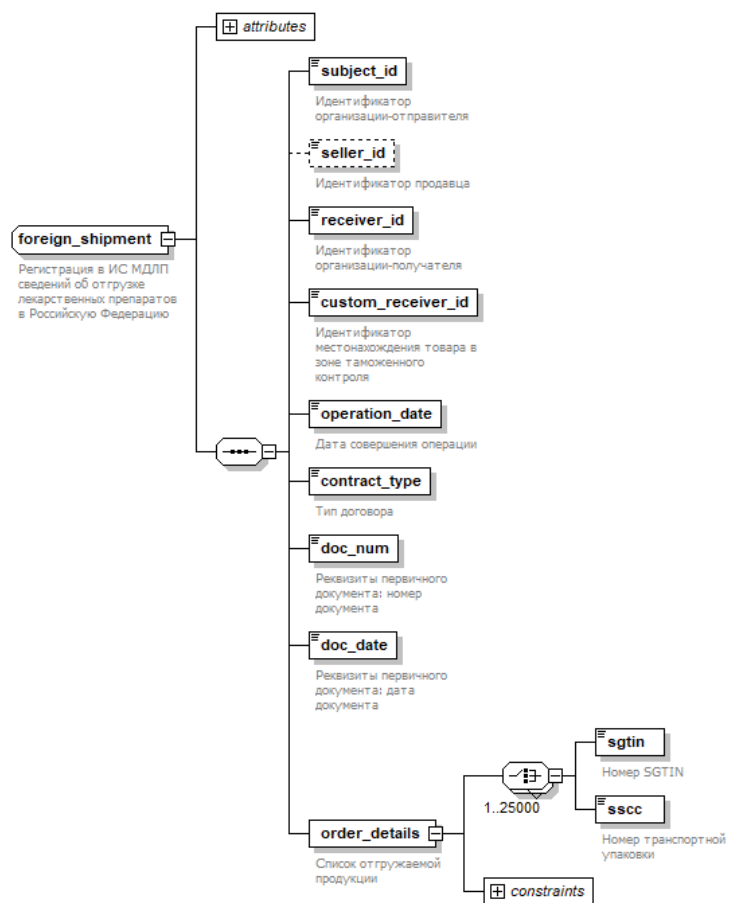
Таблица 63 – Список отгружаемой продукции (order\_details)

Наименование элемента	Сокращенное наименование (код) элемента	Признак типа элемента	Формат элемента	Признак обязательности элемента	Дополнительная информация	
<b>ВЫБОР</b> (min=1,max=1)	Номер SGTIN	<b>sgtin</b>	П		О	Тип: <b>sign_sgtin_type</b> . См. base_types.xsd (Таблица 1). Уникальный
	Номер транспортной упаковки	<b>ssec</b>	П		О	Тип: <b>ssec_type</b> . См. base_types.xsd (Таблица 1). Уникальный

#### 1.4.19 Регистрация в ИС МДЛП сведений о ввозе лекарственных препаратов в Российскую Федерацию (332-foreign\_import.xsd)

Диаграмма структуры регистрации в ИС МДЛП сведений о ввозе лекарственных препаратов в Российскую Федерацию представлена на Рисунок 19.

В **332-foreign\_import.xsd** содержатся ссылки на:

- base\_ref.xsd;
- base\_types.xsd.



Рисунок 19 – Диаграмма структуры регистрации в ИС МДЛП сведений о ввозе лекарственных препаратов в Российскую Федерацию

Таблица 64 – Регистрации в ИС МДЛП сведений о ввозе лекарственных препаратов в Российскую Федерацию (332-foreign\_import.xsd)

Наименование элемента	Сокращенное наименование (код) элемента	Признак типа элемента	Формат элемента	Признак обязательности элемента	Дополнительная информация
Тип документа	<b>action_id</b>	А	N	О	Fixed = 332
Идентификатор организации-отправителя	<b>subject_id</b>	П		О	Тип: <b>system_subject_type</b> . См. base_types.xsd (Таблица 1)
Идентификатор продавца	<b>seller_id</b>	П		Н	Тип: <b>system_subject_type</b> . См. base_types.xsd (Таблица 1)
Идентификатор грузоотправителя	<b>shipper_id</b>	П		О	Тип: <b>system_subject_type</b> . См. base_types.xsd (Таблица 1)
Идентификатор местонахождения товара в зоне таможенного контроля	<b>custom_receiver_id</b>	П		О	Тип: <b>system_subject_type</b> . См. base_types.xsd (Таблица 1)
Дата совершения операции	<b>operation_date</b>	П		О	Тип: <b>datetimeoffset</b> . См. base_types.xsd (Таблица 1)
Тип договора	<b>contract_type</b>	П		О	Тип: <b>contract_type_enum</b> . См. base_types.xsd (Таблица 1)
Сведения о подтверждающем документе: номер документа	<b>doc_num</b>	П		О	Тип: <b>document_number_200_type</b> . См. base_types.xsd (Таблица 1)
Сведения о подтверждающем документе: дата документа	<b>doc_date</b>	П		О	Тип: <b>date_type</b> . См. base_types.xsd (Таблица 1)
Список отгружаемой продукции	<b>order_details</b>	С		О	Содержит: Таблица 65. Количество: min = 1, max = 25 000

Таблица 65 – Список отгружаемой продукции (order\_details)

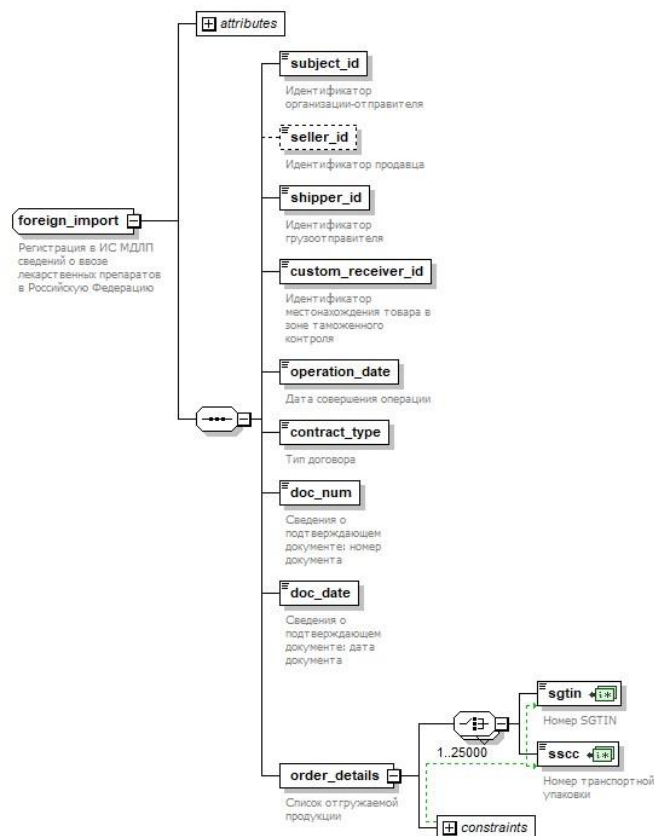
Наименование элемента	Сокращенное наименование (код) элемента	Признак типа элемента	Формат элемента	Признак обязательности элемента	Дополнительная информация
<b>ВЫБ</b> <b>ОР</b> (min=1)   Номер SGTIN	<b>sgtin</b>	П		О	Тип: <b>sign_sgtin_type</b> . См. base_types.xsd (Таблица 1). Уникальный

Наименование элемента		Сокращенное наименование (код) элемента	Признак типа элемента	Формат элемента	Признак обязательности элемента	Дополнительная информация
	Номер транспортной упаковки	sscc	П		О	Тип: <b>sscc_type</b> . См. base_types.xsd (Таблица 1). Уникальный

#### 1.4.20 Регистрация в ИС МДЛП сведений о ввозе лекарственных препаратов в Российскую Федерацию без импортера (333-foreign\_import\_owner.xsd)

Диаграмма структуры регистрации в ИС МДЛП сведений о ввозе лекарственных препаратов в Российскую Федерацию без импортера представлена на Рисунок 20.

В **333-foreign\_import\_owner.xsd** содержатся ссылки на:

- base\_ref.xsd;
- base\_types.xsd.



Рисунок 20 – Диаграмма структуры регистрации в ИС МДЛП сведений о ввозе лекарственных препаратов в Российскую Федерацию без импортера

Таблица 66 –Регистрация в ИС МДЛП сведений о ввозе лекарственных препаратов в Российскую Федерацию без импортера (333-foreign\_import\_owner.xsd)

Наименование элемента	Сокращенное наименование (код) элемента	Признак типа элемента	Формат элемента	Признак обязательности элемента	Дополнительная информация
Тип документа	action_id	A	N	O	Fixed = 333

Наименование элемента	Сокращенное наименование (код) элемента	Признак типа элемента	Формат элемента	Признак обязательности элемента	Дополнительная информация
Идентификатор организации-отправителя	<b>subject_id</b>	П		О	Тип: <b>system_subject_type</b> . См. base_types.xsd (Таблица 1)
Идентификатор продавца	<b>seller_id</b>	П		Н	Тип: <b>system_subject_type</b> . См. base_types.xsd (Таблица 1)
Идентификатор местонахождения товара в зоне таможенного контроля	<b>custom_receiver_id</b>	П		О	Тип: <b>system_subject_type</b> . См. base_types.xsd (Таблица 1)
Дата совершения операции	<b>operation_date</b>	П		О	Тип: <b>datetimeoffset</b> . См. base_types.xsd (Таблица 1)
Тип договора	<b>contract_type</b>	П		О	Тип: <b>contract_type_enum</b> . См. base_types.xsd (Таблица 1)
Сведения о подтверждающем документе: номер документа	<b>doc_num</b>	П		О	Тип: <b>document_number_200_type</b> . См. base_types.xsd (Таблица 1)
Сведения о подтверждающем документе: дата документа	<b>doc_date</b>	П		О	Тип: <b>date_type</b> . См. base_types.xsd (Таблица 1)
Список отгружаемой продукции	<b>order_details</b>	С		О	Содержит: Таблица 67. Количество: min = 1, max = 25 000

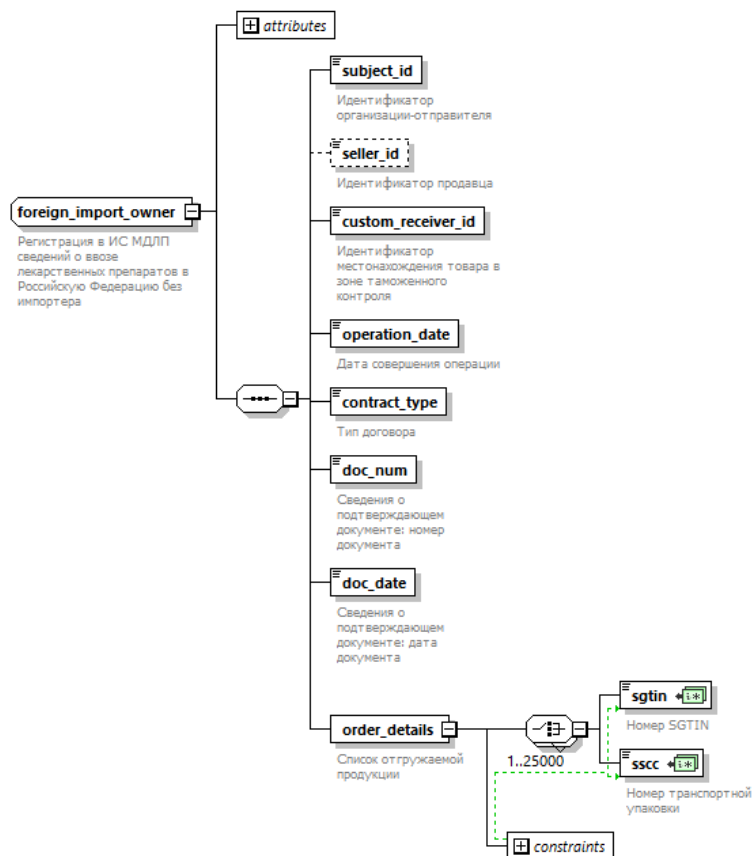
Таблица 67 – Список отгружаемой продукции (order\_details)

Наименование элемента	Сокращенное наименование (код) элемента	Признак типа элемента	Формат элемента	Признак обязательности элемента	Дополнительная информация
<b>ВЫБОР</b> (min=1, max=1)	Номер SGTIN	<b>sgtin</b>	П	О	Тип: <b>sign_sgtin_type</b> . См. base_types.xsd (Таблица 1). Уникальный
	Номер транспортной упаковки	<b>sscc</b>	П	О	Тип: <b>sscc_type</b> . См. base_types.xsd (Таблица 1). Уникальный

#### 1.4.21 Регистрация в ИС МДЛП сведений о перемещении лекарственных препаратов между зонами таможенного контроля (334-custom\_move)

Диаграмма структуры регистрация в ИС МДЛП сведений о перемещении лекарственных препаратов между зонами таможенного контроля представлена Рисунок 21.

В **334-custom\_move.xsd** содержатся ссылки на:

- base\_types.xsd.



Рисунок 21 - Диаграмма структуры регистрации в ИС МДЛП сведений о перемещении лекарственных препаратов между зонами таможенного контроля

Таблица 68 -Регистрация в ИС МДЛП сведений о перемещении лекарственных препаратов между зонами таможенного контроля (334-custom\_move.xsd)

Наименование элемента	Сокращенное наименование (код) элемента	Признак типа элемента	Формат элемента	Признак обязательности элемента	Дополнительная информация
Тип документа	<b>action_id</b>	А	N	О	Fixed = <b>334</b>
Идентификатор организации-отправителя	<b>subject_id</b>	П		О	Тип: <b>system_subject_type</b> . См. base_types.xsd (Таблица 1). Уникальный
Идентификатор места отгрузки в зоне таможенного контроля	<b>custom_shipper_id</b>	П		О	Тип: <b>system_subject_type</b> . См. base_types.xsd (Таблица 1). Уникальный
Идентификатор места приемки в зоне таможенного контроля	<b>custom_receiver_id</b>	П		О	Тип: <b>system_subject_type</b> . См. base_types.xsd (Таблица 1). Уникальный
Дата совершения операции	<b>operation_date</b>	П		О	Тип: <b>datetimeoffset</b>
Список перемещаемой продукции	<b>order_details</b>	С		О	Содержит: Таблица 69

Таблица 69 – Список перемещаемой продукции (order\_details)

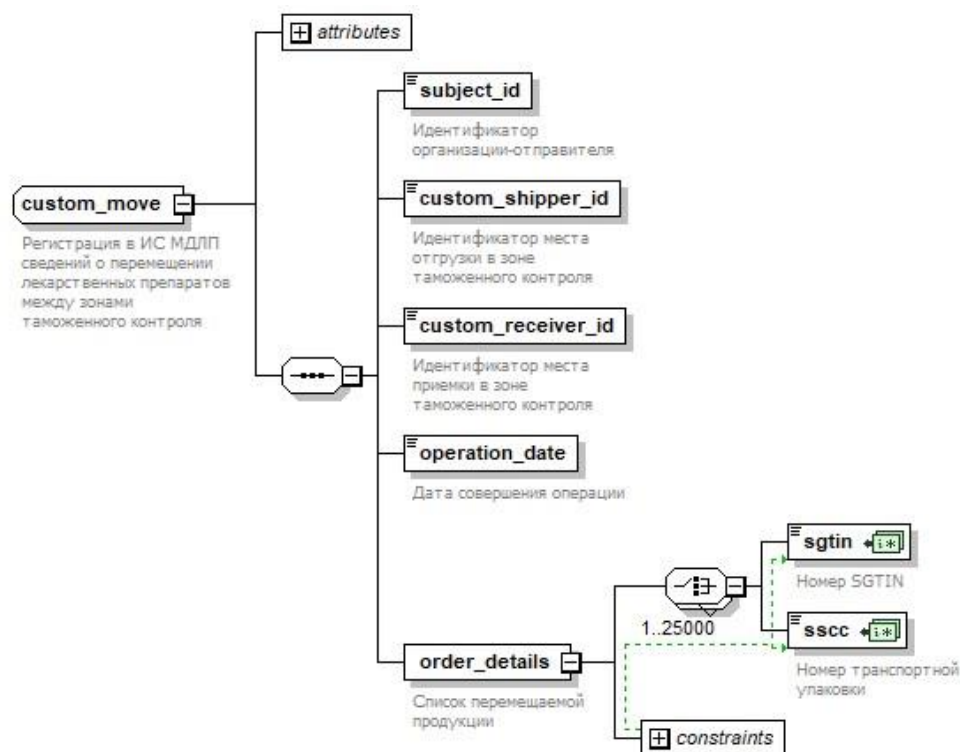
Наименование элемента	Сокращенное наименование (код) элемента	Признак типа элемента	Формат элемента	Признак обязательности элемента	Дополнительная информация	
<b>ВЫБОР</b> (min=1, max=25000)	Номер SGTIN	<b>sgtin</b>	П		О	Тип: <b>sign_sgtin_type</b> . См. base_types.xsd (Таблица 1). Уникальный
	Номер транспортной упаковки	<b>sscc</b>	П		О	Тип: <b>sscc_type</b> . См. base_types.xsd (Таблица 1). Уникальный

#### 1.4.22 Регистрация в ИС МДЛП сведений о результатах таможенного оформления (335-fts\_data.xsd)

Диаграмма структуры регистрации в ИС МДЛП сведений о результатах таможенного оформления представлена на Рисунок 22.

В 335-fts\_data.xsd содержатся ссылки на:

- base\_ref.xsd;
- base\_types.xsd.



Рисунок 22 – Диаграмма структуры регистрации в ИС МДЛП сведений о результатах таможенного оформления

Таблица 70 – Регистрация в ИС МДЛП сведений о результатах таможенного оформления (335-fts\_data.xsd)

Наименование элемента	Сокращенное наименование (код) элемента	Признак типа элемента	Формат элемента	Признак обязательности элемента	Дополнительная информация
Тип документа	<b>action_id</b>	А	N	О	Fixed = 335
Идентификатор организации-отправителя	<b>subject_id</b>	П		О	Тип: <b>system_subject_type</b> . См. base_types.xsd (Таблица 1)
Дата совершения операции	<b>operation_date</b>	П		О	Тип: <b>datetimeoffset</b> . См. base_types.xsd (Таблица 1)
Состав сведений, передаваемых при подаче таможенной декларации	<b>fts_info</b>	П		О	Тип: <b>fts_gtd_info_type</b> . См. base_ref.xsd (Таблица 4)
Код таможенной процедуры	<b>custom_procedure_code</b>	П		О	Тип: <b>custom_procedure_code_enum</b> . См. base_types.xsd (Таблица 1)
Список продукции	<b>order_details</b>	С		О	Содержит: <b>union</b> , Таблица 71. Количество: min = 1, max = 25 000

Таблица 71 – Список продукции (union)

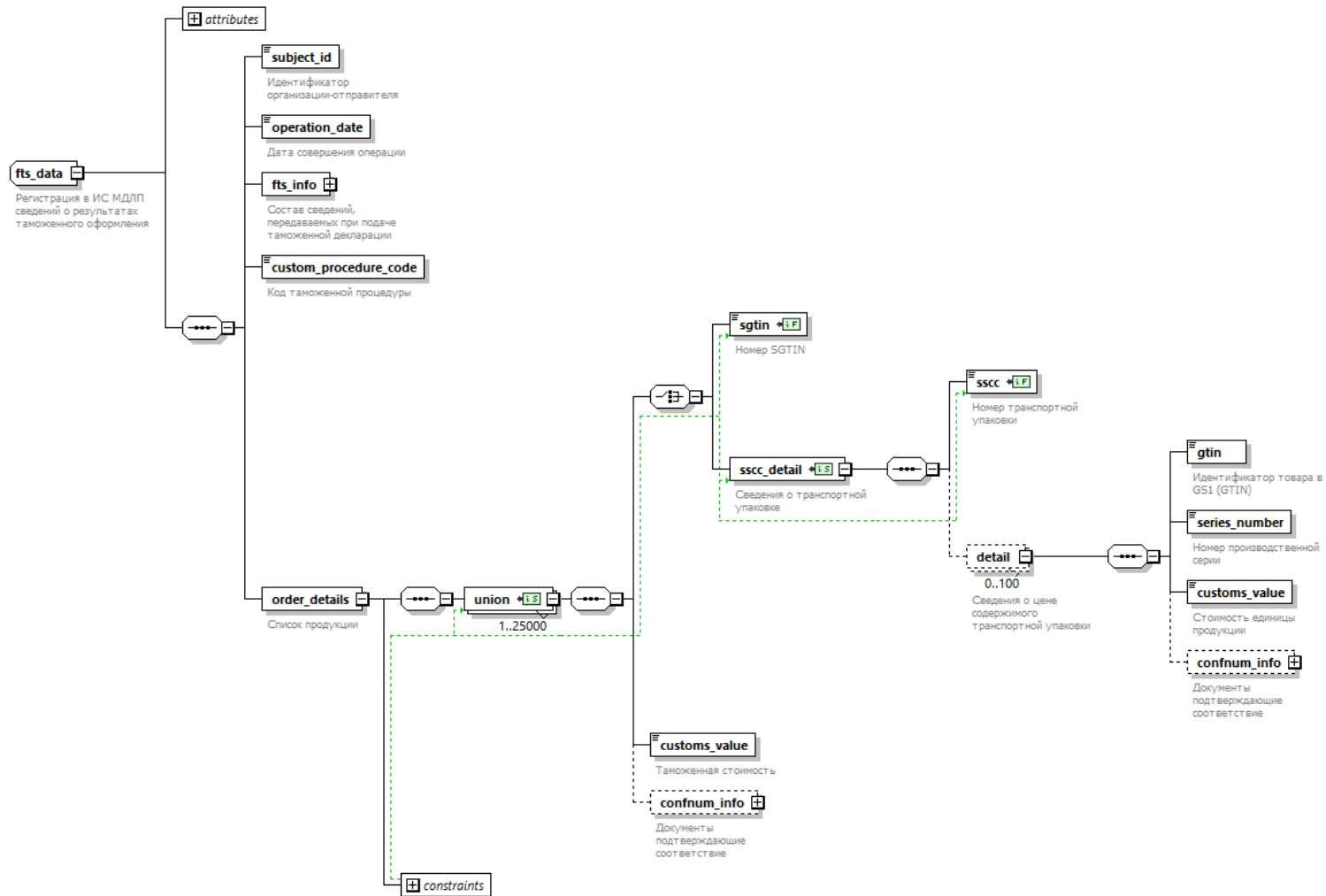
Наименование элемента	Сокращенное наименование (код) элемента	Признак типа элемента	Формат элемента	Признак обязательности элемента	Дополнительная информация	
<b>ВЫБОР</b> (min=1, max=1)	Номер SGTIN	<b>sgtin</b>	П		О	Тип: <b>sign_sgtin_type</b> . См. base_types.xsd (Таблица 1). Уникальный
	Сведения о транспортной упаковке	<b>sscc_detail</b>	С		О	Содержит: Таблица 72
Таможенная стоимость	<b>customs_value</b>	П		О	Тип: <b>price_type</b> . См. base_types.xsd (Таблица 1)	
Документы подтверждающие соответствие	<b>confnum_info</b>	С		Н	Тип: <b>confnum_info_type</b> . См. base_ref.xsd (Таблица 9, п. 1.2.8)	

Таблица 72 – Сведения о транспортной упаковке (sscc\_detail)

Наименование элемента	Сокращенное наименование (код) элемента	Признак типа элемента	Формат элемента	Признак обязательности элемента	Дополнительная информация
Номер транспортной упаковки	sscc	П		О	Тип: <b>sscc_type</b> . См. base_types.xsd (Таблица 1). Уникальный
Сведения о цене содержимого транспортной упаковки	detail	С		Н	Содержит: Таблица 73. Количество: min = 1, max = 100

Таблица 73 – Сведения о цене содержимого транспортной упаковки (detail)

Наименование элемента	Сокращенное наименование (код) элемента	Признак типа элемента	Формат элемента	Признак обязательности элемента	Дополнительная информация
Идентификатор товара в GS1 (GTIN)	gtin	П		О	Тип: <b>gs1_gtin_type</b> . См. base_types.xsd (Таблица 1)
Номер производственной серии	series_number	П		О	Тип: <b>series_number_type</b> . См. base_types.xsd (Таблица 1)
Стоимость единицы продукции	customs_value	П		О	Тип: <b>price_type</b> . См. base_types.xsd (Таблица 1)
Документы подтверждающие соответствие	confnum_info	С		Н	Тип: <b>confnum_info_type</b> . См. base_ref.xsd (Таблица 9, п. 1.2.8)

#### 1.4.23 Регистрация держателем РУ (или его представительством) сведений об условиях ввоза в Российскую Федерацию ЛП, маркированных на таможенном складе, в ИС МДЛП (336-import\_info.xsd)

Диаграмма структуры регистрации держателем РУ (или его представительством) сведений об условиях ввоза в Российскую Федерацию ЛП, маркированных на таможенном складе, в ИС МДЛП представлена Рисунок 23.

В **336-import\_info.xsd** содержатся ссылки на:

- base\_ref.xsd;
- base\_types.xsd.



Рисунок 23 - Диаграмма структуры регистрации держателем РУ (или его представительством) сведений об условиях ввоза в Российскую Федерацию ЛП, маркированных на таможенном складе, в ИС МДЛП

Таблица 74 - Регистрация держателем РУ (или его представительством) сведений об условиях ввоза в Российскую Федерацию ЛП, маркированных на таможенном складе, в ИС МДЛП (336-import\_info.xsd)

Наименование элемента	Сокращенное наименование (код) элемента	Признак типа элемента	Формат элемента	Признак обязательности элемента	Дополнительная информация
Тип документа	<b>action_id</b>	А	N	О	Fixed = 336
Идентификатор организации-отправителя	<b>subject_id</b>	П		О	Тип: <b>system_subject_type</b> . См. base_types.xsd (Таблица 1). Уникальный
Идентификатор продавца	<b>seller_id</b>	П		Н	Тип: <b>system_subject_type</b> . См. base_types.xsd (Таблица 1). Уникальный
Идентификатор организации-получателя	<b>receiver_id</b>	П		О	Тип: <b>system_subject_type</b> . См. base_types.xsd (Таблица 1). Уникальный
Дата совершения операции	<b>operation_date</b>	П		О	Тип: <b>datetimeoffset</b>
Тип договора	<b>contract_type</b>	П		О	Тип: <b>contract_type_enum</b> . См. base_types.xsd (Таблица 1)
Реквизиты первичного документа: номер документа	<b>doc_num</b>	П		О	Тип: <b>document_number_200_type</b> . См. base_types.xsd (Таблица 1)
Реквизиты первичного документа: дата документа	<b>doc_date</b>	П		О	Тип: <b>date_type</b> . См. base_types.xsd (Таблица 1)
Список отгружаемой продукции	<b>order_details</b>	С		О	Содержит: Таблица 75

Таблица 75 – Список отгружаемой продукции (order\_details)

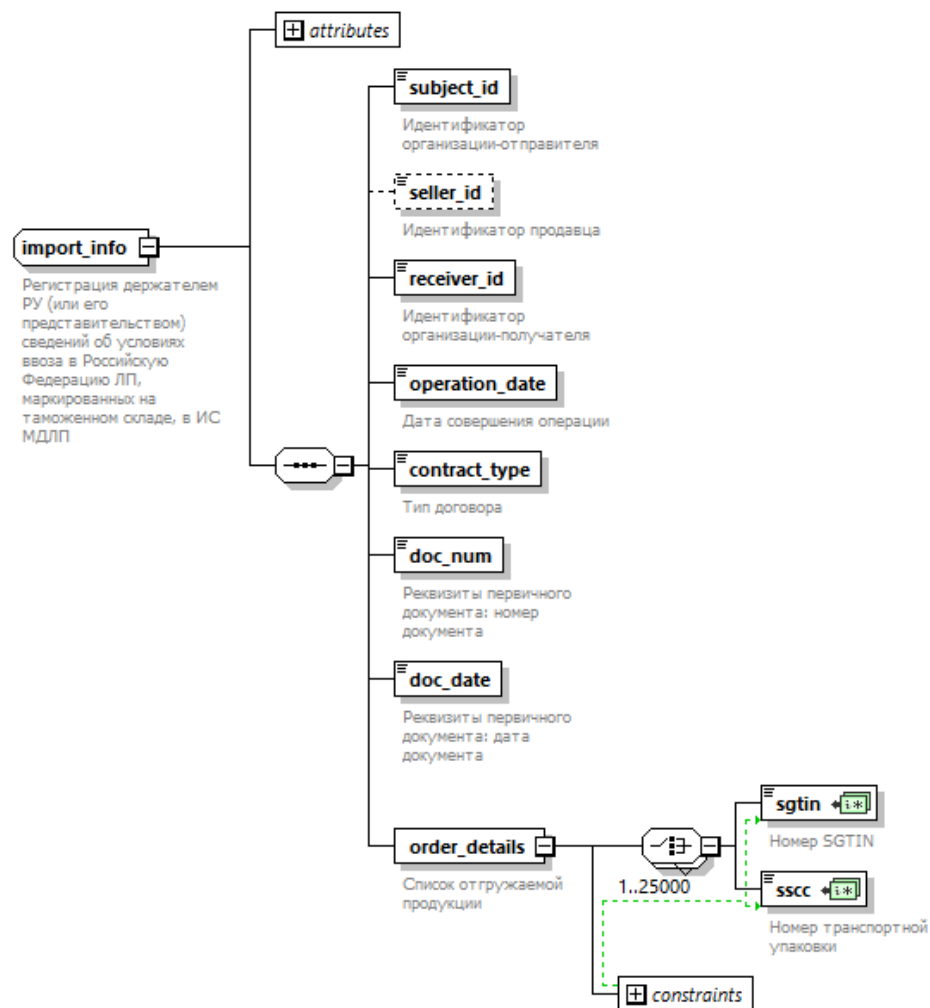
Наименование элемента	Сокращенное наименование (код) элемента	Признак типа элемента	Формат элемента	Признак обязательности элемента	Дополнительная информация
<b>ВЫБОР</b> (min=1, max=2 5000) Номер SGTIN	<b>sgtin</b>	П		О	Тип: <b>sign_sgtin_type</b> . См. base_types.xsd (Таблица 1). Уникальный

Наименование элемента		Сокращенное наименование (код) элемента	Признак типа элемента	Формат элемента	Признак обязательности элемента	Дополнительная информация
	Номер транспортной упаковки	sscc	П		О	Тип: <code>sscc_type</code> . См. <code>base_types.xsd</code> (Таблица 1). Уникальный

#### 1.4.24 Регистрация в ИС МДЛП сведений о логическом возврате лекарственных препаратов ранее ввезенных в Российскую Федерацию (`337-return_import.xsd`)

Диаграмма структуры регистрации в ИС МДЛП сведений о логическом возврате лекарственных препаратов ранее ввезенных в Российскую Федерацию представлена на 25Рисунок 24.

В `337-return_import.xsd` содержатся ссылки на:

- `base_ref.xsd`;
- `base_types.xsd`.



Рисунок 24 – Диаграмма структуры регистрации в ИС МДЛП сведений о логическом возврате лекарственных препаратов ранее ввезенных в Российскую Федерацию

Таблица 76 – Регистрация в ИС МДЛП сведений о логическом возврате лекарственных препаратов ранее ввезенных в Российскую Федерацию (337-return\_import.xsd)

Наименование элемента	Сокращенное наименование (код) элемента	Признак типа элемента	Формат элемента	Признак обязательности элемента	Дополнительная информация
Тип документа	<b>action_id</b>	A	N	O	Fixed = 337
Идентификатор организации-отправителя	<b>subject_id</b>	П		O	Тип: <b>subject_any_type</b> . См. base_types.xsd (Таблица 1)

Наименование элемента	Сокращенное наименование (код) элемента	Признак типа элемента	Формат элемента	Признак обязательности элемента	Дополнительная информация
Идентификатор грузоотправителя	<b>shipper_id</b>	П		О	Тип: <b>system_subject_type</b> См. base_types.xsd (Таблица 1)
Идентификатор местонахождения товара в зоне таможенного контроля	<b>custom_receiver_id</b>	О		О	Тип: <b>system_subject_type</b> См. base_types.xsd (Таблица 1)
Дата совершения операции	<b>operation_date</b>	П		О	Тип: <b>datetimeoffset</b> . См. base_types.xsd (Таблица 1)
Список отгружаемой продукции	<b>order_details</b>	С		О	Содержит: Таблица 77

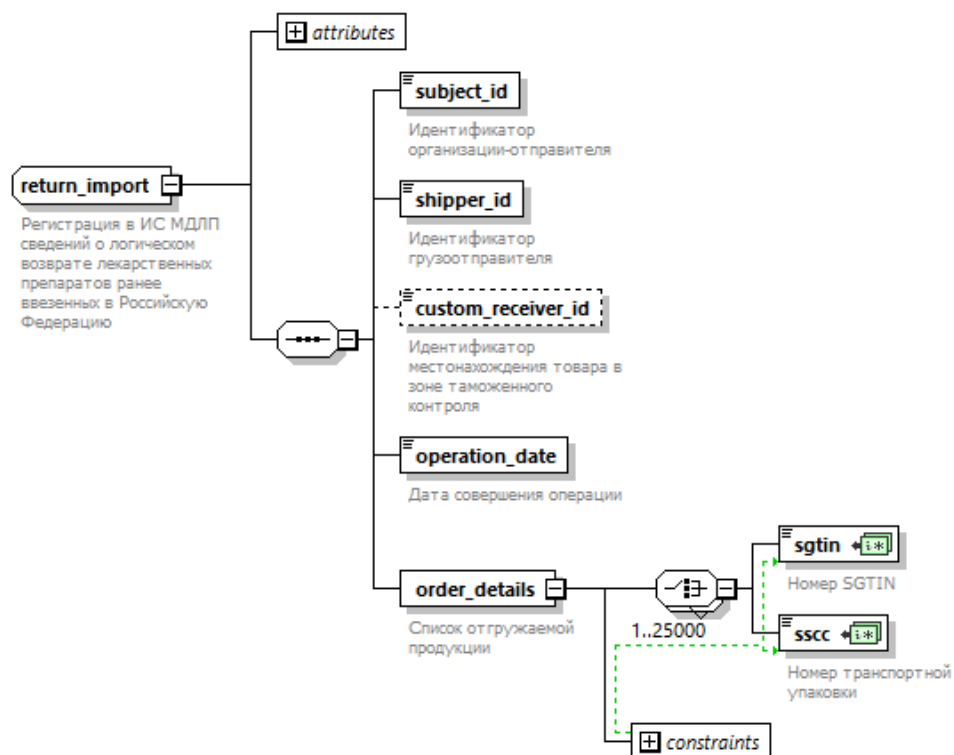
Таблица 77 – Список отгружаемой продукции

Наименование элемента	Сокращенное наименование (код) элемента	Признак типа элемента	Формат элемента	Признак обязательности элемента	Дополнительная информация
<b>ВЫБОР</b> (min=1, max=25000)	Номер SGTIN	<b>sgtin</b>	П	О	Тип: <b>sign_sgtin_type</b> . См. base_types.xsd (Таблица 1). Уникальный
	Номер транспортной упаковки	<b>sscc</b>	П	О	Тип: <b>sscc_type</b> . См. base_types.xsd (Таблица 1). Уникальный

#### 1.4.25 Регистрация в ИС МДЛП сведений о приемке лекарственных препаратов на склад импортера (341-receive\_importer.xsd)

Диаграмма структуры регистрации в ИС МДЛП сведений о приемке лекарственных препаратов на склад импортера представлена на Рисунок 25.

В **341-receive\_importer.xsd** содержатся ссылки на:

- base\_ref.xsd;
- base\_types.xsd.



Рисунок 25 – Диаграмма структуры регистрации в ИС МДЛП сведений о приемке лекарственных препаратов на склад импортера

Таблица 78 – Регистрация сведений в ИС МДЛП о приемке лекарственных препаратов на склад импортера (341-receive\_importer.xsd)

Наименование элемента	Сокращенное наименование (код) элемента	Признак типа элемента	Формат элемента	Признак обязательности элемента	Дополнительная информация
Тип документа	<b>action_id</b>	А	N	О	Fixed = <b>341</b>
Идентификатор организации-отправителя	<b>subject_id</b>	П		О	Тип: <b>subject_id_type</b> . См. base_types.xsd (Таблица 1)
Идентификатор местонахождения товара в зоне таможенного контроля	<b>custom_shipper_id</b>	П		О	Тип: <b>system_subject_type</b> См. base_types.xsd (Таблица 1)
Дата совершения операции	<b>operation_date</b>	П		О	Тип: <b>datetimeoffset</b> . См. base_types.xsd (Таблица 1)
Реквизиты документа приемки - дата	<b>doc_date</b>	П		О	Тип: <b>date_type</b> . См. base_types.xsd (Таблица 1)
Реквизиты документа приемки - номер	<b>doc_num</b>	П		О	Тип: <b>document_number_200_type</b> . См. base_types.xsd (Таблица 1)
Список принимаемой продукции	<b>order_details</b>	С		О	Содержит: <b>union</b> , Таблица 79. Количество: min = 1, max = 25 000. Уникальный

Таблица 79 – Список принимаемой продукции (union)

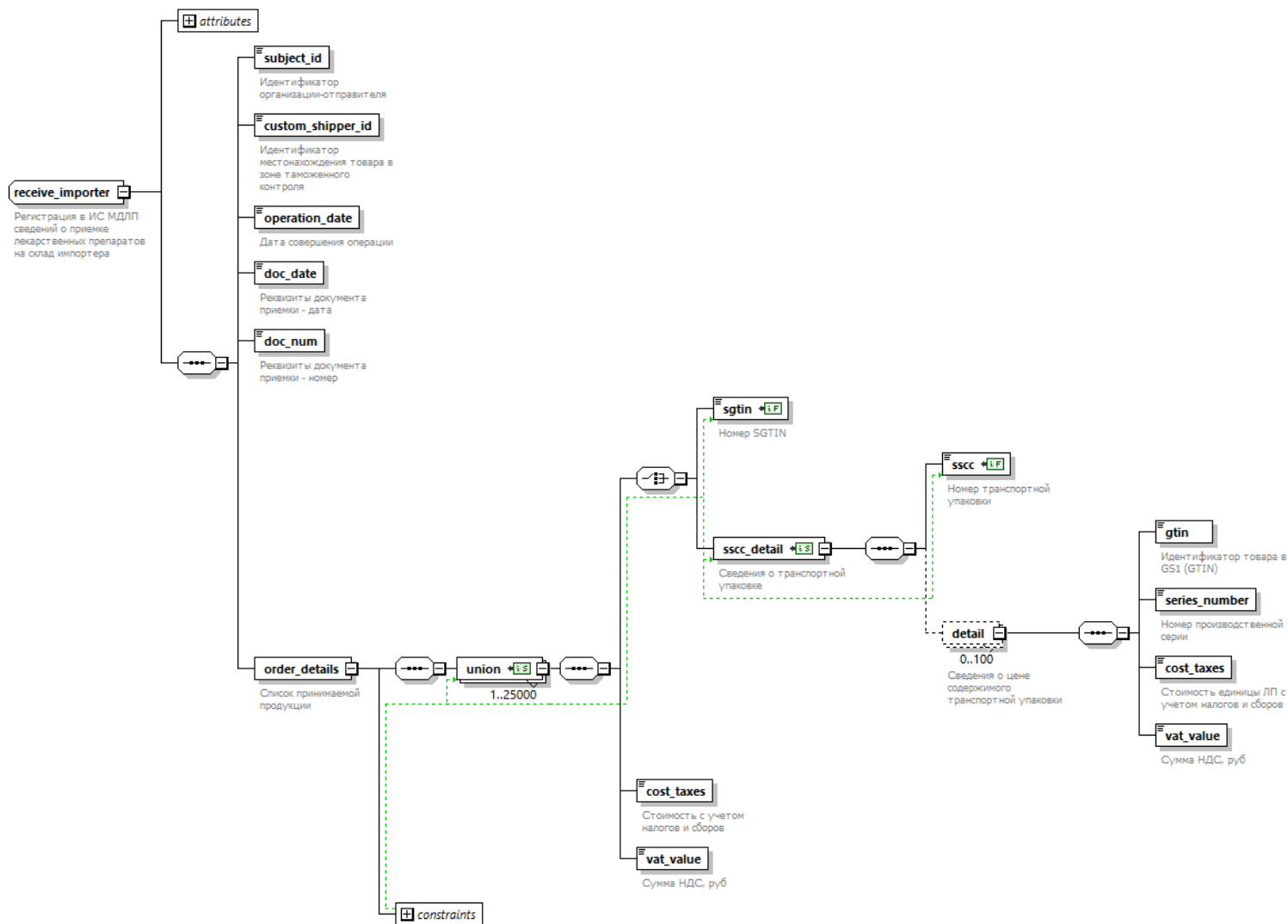
Наименование элемента	Сокращенное наименование (код) элемента	Признак типа элемента	Формат элемента	Признак обязательности элемента	Дополнительная информация	
<b>ВЫБОР</b> (min=1,max=1)	Номер SGTIN	<b>sgtin</b>	П		О	Тип: <b>sign_sgtin_type</b> . См. base_types.xsd (Таблица 1). Уникальный
	Сведения о транспортной упаковке	<b>sscc_detail</b>	С		О	Содержит: Таблица 80
Стоимость с учетом налогов и сборов	<b>cost_taxes</b>	П		О	Тип: <b>price_type</b> . См. base_types.xsd (Таблица 1)	
Сумма НДС, руб	<b>vat_value</b>	П		О	Тип: <b>price_type</b> . См. base_types.xsd (Таблица 1). Количество: min = 0, max = 1	

Таблица 80 – Сведения о транспортной упаковке (sscc\_detail)

Наименование элемента	Сокращенное наименование (код) элемента	Признак типа элемента	Формат элемента	Признак обязательности элемента	Дополнительная информация
Номер транспортной упаковки	sscc	П		О	Тип: <b>sscc_type</b> . См. base_types.xsd (Таблица 1). Уникальный
Сведения о цене содержимого транспортной упаковки	detail	С		Н	Содержит: Таблица 81

Таблица 81 – Сведения о цене содержимого транспортной упаковки (detail)

Наименование элемента	Сокращенное наименование (код) элемента	Признак типа элемента	Формат элемента	Признак обязательности элемента	Дополнительная информация
Идентификатор товара в GS1 (GTIN)	gtin	П		О	Тип: <b>gs1_gtin_type</b> . См. base_types.xsd (Таблица 1)
Номер производственной серии	series_number	П		О	Тип: <b>series_number_type</b> . См. base_types.xsd (Таблица 1)
Стоимость единицы ЛП с учетом налогов и сборов	cost_taxes	П		О	Тип: <b>price_type</b> . См. base_types.xsd (Таблица 1)
Сумма НДС (если сделка облагается НДС), руб	vat_value	П		Н	Тип: <b>price_type</b> . См. base_types.xsd (Таблица 1)

#### 1.4.26 Регистрация в ИС МДЛП сведений о вводе ЛП в оборот на территории РФ (342-release\_in\_circulation.xsd)

Диаграмма структуры регистрации в ИС МДЛП сведений о вводе ЛП в оборот на территории РФ представлена на Рисунок 26.

В **342-release\_in\_circulation.xsd** содержатся ссылки на:

- base\_ref.xsd;
- base\_types.xsd.



Рисунок 26 – Диаграмма структуры регистрации в ИС МДЛП сведений о вводе ЛП в оборот на территории РФ

Таблица 82 – Регистрация сведений в ИС МДЛП сведений о вводе ЛП в оборот на территории РФ (342-release\_in\_circulation.xsd)

Наименование элемента	Сокращенное наименование (код) элемента	Признак типа элемента	Формат элемента	Признак обязательности элемента	Дополнительная информация
Тип документа	<b>action_id</b>	A	N	O	Fixed = 342
Идентификатор организации-отправителя	<b>subject_id</b>	П		O	Тип: <b>subject_id_type</b> . См. base_types.xsd (Таблица 1)
Дата совершения операции	<b>operation_date</b>	П		O	Тип: <b>datetimeoffset</b> . См. base_types.xsd (Таблица 1)
Реквизиты сведений о вводе в оборот	<b>release_info</b>	П		O	Тип: <b>release_info_type</b> . См. base_ref.xsd (Таблица 8, п. 1.2.7)
Перечень идентификационных кодов потребительских упаковок	<b>signs</b>	C		O	Содержит: Таблица 83

Таблица 83 – Перечень идентификационных кодов потребительских упаковок (signs)

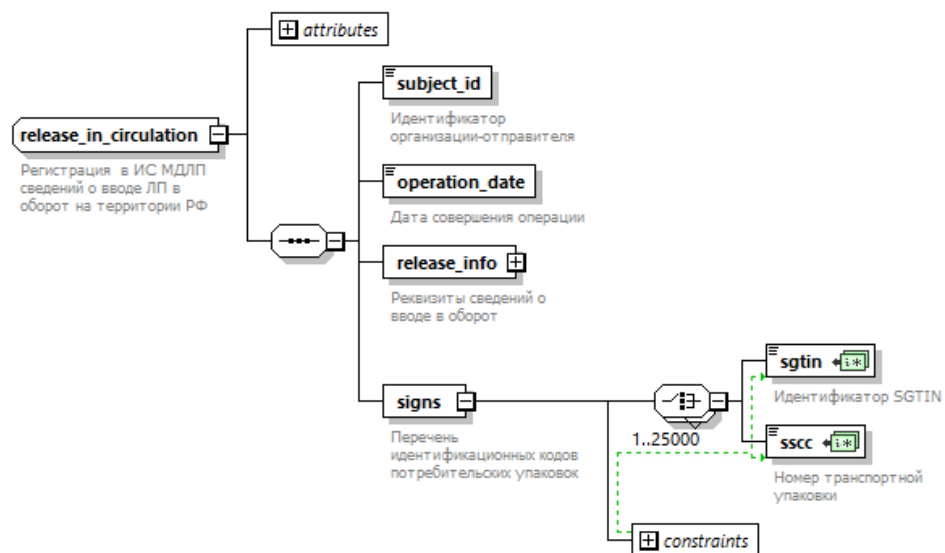
Наименование элемента		Сокращенное наименование (код) элемента	Признак типа элемента	Формат элемента	Признак обязательности элемента	Дополнительная информация
<b>ВЫБОР</b> (min=1, max=25000)	Номер SGTIN	<b>sgtin</b>	П		О	Тип: <b>sign_sgtin_type</b> . См. base_types.xsd (Таблица 1). Уникальный
	Номер транспортной упаковки	<b>sscc</b>	С		О	Тип: <b>sscc_type</b> . См. base_types.xsd (Таблица 1). Уникальный

#### 1.4.27 Регистрация в ИС МДЛП сведений о смене собственника лекарственных препаратов (351-change\_owner.xsd)

Диаграмма структуры регистрации в ИС МДЛП сведений о смене собственника лекарственных препаратов представлена на Рисунок 27.

В **351-change\_owner.xsd** содержатся ссылки на:

- base\_ref.xsd;
- base\_types.xsd.



Рисунок 27 – Диаграмма структуры регистрации в ИС МДЛП сведений о смене собственника лекарственных препаратов

Таблица 84 – Регистрация в ИС МДЛП сведений о смене собственника лекарственных препаратов (351-change\_owner.xsd)

Наименование элемента	Сокращенное наименование (код) элемента	Признак типа элемента	Формат элемента	Признак обязательности элемента	Дополнительная информация
Тип документа	<b>action_id</b>	A	N	O	Fixed = 351
Идентификатор организации-отправителя	<b>subject_id</b>	П		O	Тип: <b>system_subject_type</b> . См. base_types.xsd (Таблица 1)

Наименование элемента	Сокращенное наименование (код) элемента	Признак типа элемента	Формат элемента	Признак обязательности элемента	Дополнительная информация
Идентификатор организации-получателя	<b>receiver_id</b>	П		О	Тип: <b>system_subject_type</b> . См. base_types.xsd (Таблица 1)
Дата совершения операции	<b>operation_date</b>	П		О	Тип: <b>datetimeoffset</b> . См. base_types.xsd (Таблица 1)
Реквизиты первичного документа: номер документа	<b>doc_num</b>	П		О	Тип: <b>document_number_200_type</b> . См. base_types.xsd (Таблица 1)
Реквизиты первичного документа: дата документа	<b>doc_date</b>	П		О	Тип: <b>date_type</b> . См. base_types.xsd (Таблица 1)
Список передаваемой продукции	<b>order_details</b>	С		О	Содержит: Таблица 85. Количество: min = 1, max = 25 000

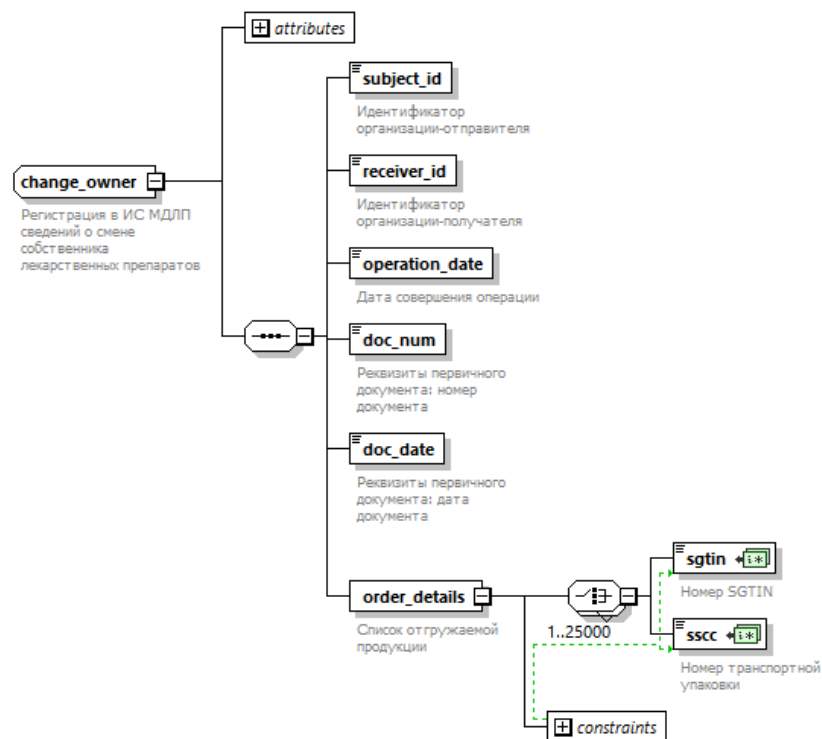
Таблица 85 – Список передаваемой продукции (order\_details)

Наименование элемента	Сокращенное наименование (код) элемента	Признак типа элемента	Формат элемента	Признак обязательности элемента	Дополнительная информация	
<b>ВЫБОР</b> (min=1,max=1)	Номер SGTIN	<b>sgtin</b>	П		О	Тип: <b>sign_sgtin_type</b> . См. base_types.xsd (Таблица 1). Уникальный
	Номер транспортной упаковки	<b>sscc</b>	П		О	Тип: <b>sscc_type</b> . См. base_types.xsd (Таблица 1). Уникальный

#### 1.4.28 Регистрация в ИС МДЛП сведений о ввозе собственных лекарственных препаратов в Российскую Федерацию из стран ЕАЭС (360-eeu\_owner.xsd)

Диаграмма структуры регистрации в ИС МДЛП сведений о ввозе собственных лекарственных препаратов в Российскую Федерацию из стран ЕАЭС представлена на Рисунок 28.

В **360-eeu\_owner.xsd** содержатся ссылки на:

- base\_ref.xsd;

– base\_types.xsd.



Рисунок 28 - Диаграмма структуры регистрации в ИС МДЛП сведений о ввозе собственных лекарственных препаратов в Российскую Федерацию из стран ЕАЭС

Таблица 86 - Регистрация в ИС МДЛП сведений о ввозе собственных лекарственных препаратов в Российскую Федерацию из стран ЕАЭС (360-eeu\_owner.xsd)

Наименование элемента	Сокращенное наименование (код) элемента	Признак типа элемента	Формат элемента	Признак обязательности элемента	Дополнительная информация
Тип документа	<b>action_id</b>	A	N	O	Fixed = 360
Идентификатор организации-отправителя	<b>subject_id</b>	П		O	Тип: <b>subject_id_type</b> . См. base_types.xsd (Таблица 1)

Наименование элемента	Сокращенное наименование (код) элемента	Признак типа элемента	Формат элемента	Признак обязательности элемента	Дополнительная информация
Дата совершения операции	<b>operation_date</b>	П		О	Тип: <b>datetimeoffset</b> . См. base_types.xsd (Таблица 1)
Тип договора	<b>contract_type</b>	П		О	Тип: <b>contract_type_enum</b> . См. base_types.xsd (Таблица 1)
Реквизиты документа основания: номер документа	<b>doc_num</b>	П		О	Тип: <b>document_number_200_type</b> . См. base_types.xsd (Таблица 1)
Реквизиты документа основания: дата документа	<b>doc_date</b>	П		О	Тип: <b>date_type</b> . См. base_types.xsd (Таблица 1)
Список отгружаемой продукции	<b>order_details</b>	С		О	Содержит: <b>order_details</b> (Таблица 87)

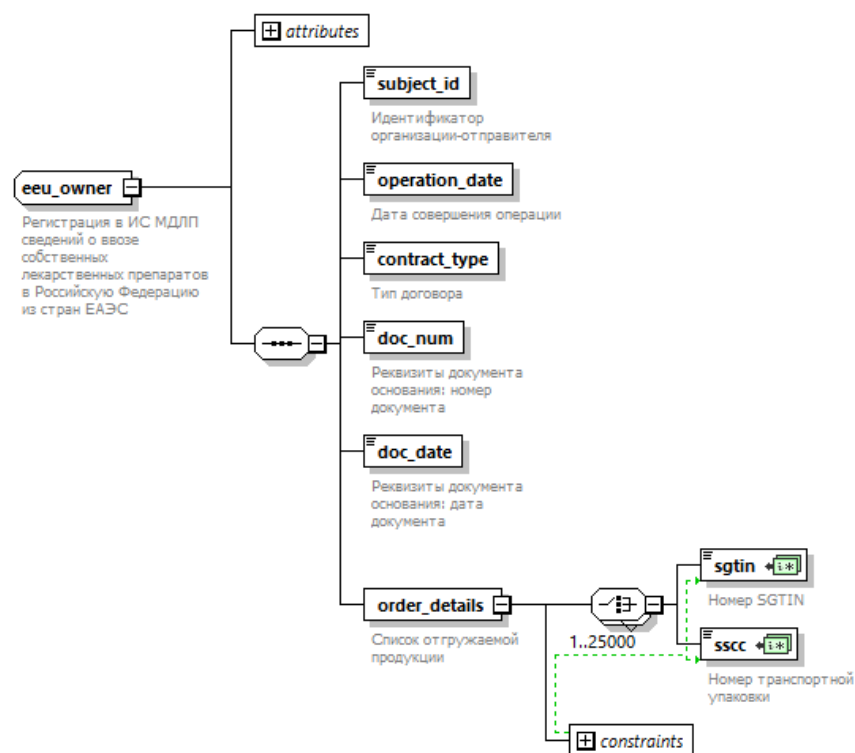
Таблица 87 — Список передаваемой продукции (order\_details)

Наименование элемента	Сокращенное наименование (код) элемента	Признак типа элемента	Формат элемента	Признак обязательности элемента	Дополнительная информация
<b>ВЫБОР</b> (min=1, max=25000)	Номер SGTIN	<b>sgtin</b>	П	О	Тип: <b>sign_sgtin_type</b> . См. base_types.xsd (Таблица 1). Уникальный
	Номер транспортной упаковки	<b>sscc</b>	П	О	Тип: <b>sscc_type</b> . См. base_types.xsd (Таблица 1). Уникальный

#### 1.4.29 Регистрация в ИС МДЛП сведений об отгрузке лекарственных препаратов в Российскую Федерацию из стран ЕАЭС (361-eeu\_shipment.xsd)

Диаграмма структуры регистрации в ИС МДЛП сведений об отгрузке лекарственных препаратов в Российскую Федерацию из стран ЕАЭС представлена на Рисунок 29.

В **361-eeu\_shipment.xsd** содержатся ссылки на:

- base\_ref.xsd;
- base\_types.xsd.



Рисунок 29 - Диаграмма структуры регистрации в ИС МДЛП сведений об отгрузке лекарственных препаратов в Российскую Федерацию из стран ЕАЭС

Таблица 88 - Регистрация в МДЛП сведений об отгрузке лекарственных препаратов в Российскую Федерацию из стран ЕАЭС (361-eeu\_shipment.xsd)

Наименование элемента	Сокращенное наименование (код) элемента	Признак типа элемента	Формат элемента	Признак обязательности элемента	Дополнительная информация
Тип документа	<b>action_id</b>	А	N	О	Fixed = 361
Идентификатор организации-отправителя	<b>subject_id</b>	П		О	Тип: <b>system_subject_type</b> . См. base_types.xsd (Таблица 1)
Идентификатор продавца	<b>seller_id</b>	П		Н	Тип: <b>system_subject_type</b> . См. base_types.xsd (Таблица 1)
Идентификатор организации-получателя	<b>receiver_id</b>	П		О	Тип: <b>subject_id_type</b> . См. base_types.xsd (Таблица 1)
Дата совершения операции	<b>operation_date</b>	П		О	Тип: <b>datetimeoffset</b> . См. base_types.xsd (Таблица 1)
Тип договора	<b>contract_type</b>	П		О	Тип: <b>contract_type_enum</b> . См. base_types.xsd (Таблица 1)
Реквизиты первичного документа: номер документа	<b>doc_num</b>	П		О	Тип: <b>document_number_200_type</b> . См. base_types.xsd (Таблица 1)
Реквизиты первичного документа: дата документа	<b>doc_date</b>	П		О	Тип: <b>date_type</b> . См. base_types.xsd (Таблица 1)
Список отгружаемой продукции	<b>order_details</b>	С		О	Содержит: <b>union</b> , Таблица 89. Количество: min = 1, max = 25 000. Уникальный

Таблица 89 - Список отгружаемой продукции (order\_details)

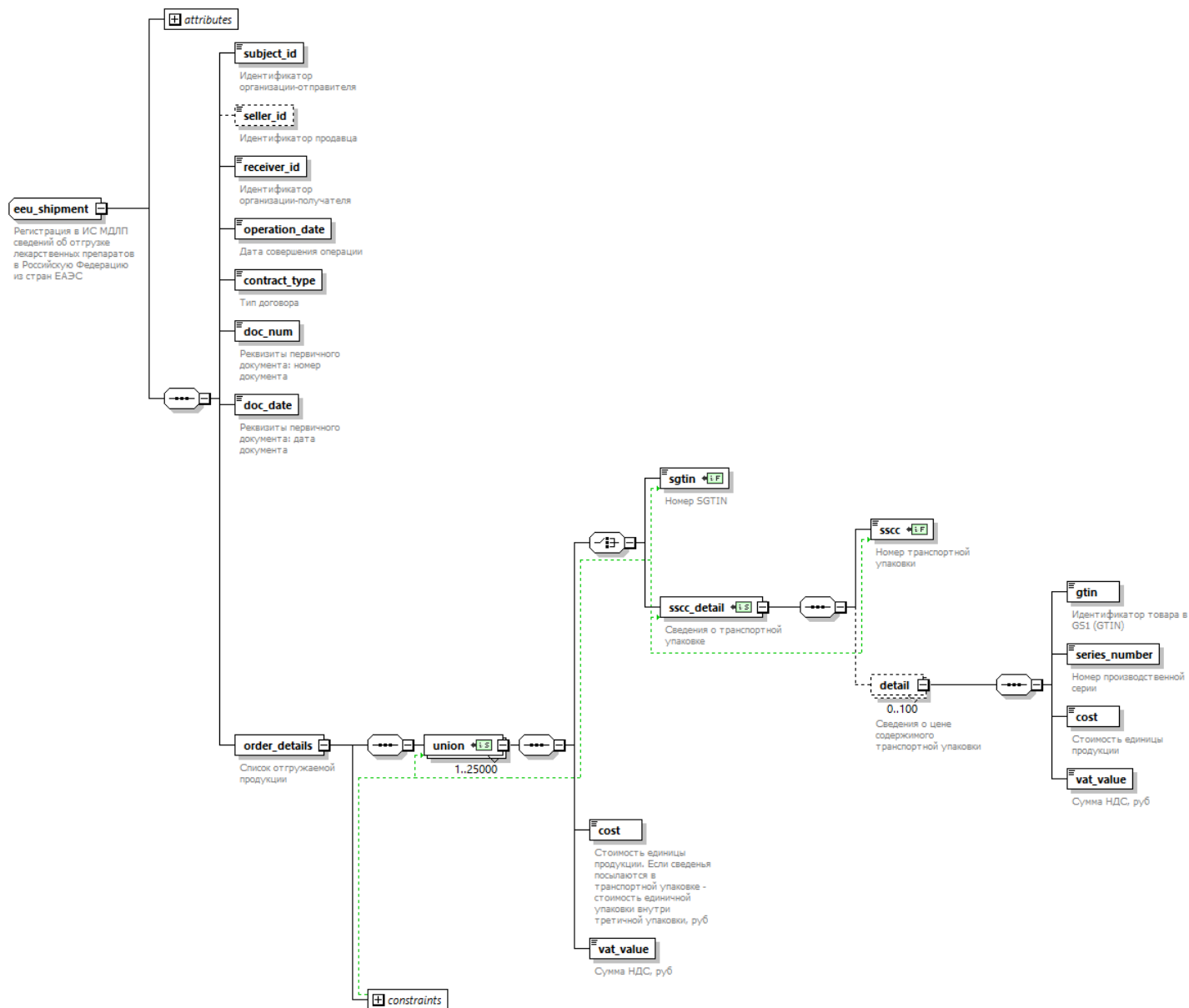
Наименование элемента	Сокращенное наименование (код) элемента	Признак типа элемента	Формат элемента	Признак обязательности элемента	Дополнительная информация	
<b>ВЫБОР</b> (min=1,max=1)	Номер SGTIN	<b>sgtin</b>	П		О	Тип: <b>sign_sgtin_type</b> . См. base_types.xsd (Таблица 1). Уникальный
	Сведения о транспортной упаковке	<b>sscc_detail</b>	С		О	Содержит: Таблица 90

Наименование элемента	Сокращенное наименование (код) элемента	Признак типа элемента	Формат элемента	Признак обязательности элемента	Дополнительная информация
Стоимость единицы продукции (с учетом налога на добавленную стоимость). Если сведения посылаются в транспортной упаковке - стоимость единичной упаковки внутри третичной упаковки, руб	<b>cost</b>	П		О	Тип: <b>price_type</b> . См. base_types.xsd (Таблица 1)
Сумма НДС руб	<b>vat_value</b>	П		О	Тип: <b>price_type</b> . См. base_types.xsd (Таблица 1). Количество: min = 0, max = 1

Таблица 90 - Сведения о транспортной упаковке (sscc\_detail)

Наименование элемента	Сокращенное наименование (код) элемента	Признак типа элемента	Формат элемента	Признак обязательности элемента	Дополнительная информация
Номер транспортной упаковки	<b>sscc</b>	П		О	Тип: <b>sscc_type</b> . См. base_types.xsd (Таблица 1). Уникальный
Сведения о цене содержимого транспортной упаковки	<b>detail</b>	С		Н	Содержит: Таблица 91. Количество: min = 1, max = 100

Таблица 91 - Сведения о цене содержимого транспортной упаковки (detail)

Наименование элемента	Сокращенное наименование (код) элемента	Признак типа элемента	Формат элемента	Признак обязательности элемента	Дополнительная информация
Идентификатор товара в GS1 (GTIN)	<b>gtin</b>	П		О	Тип: <b>gs1_gtin_type</b> . См. base_types.xsd (Таблица 1)
Номер производственной серии	<b>series_number</b>	П		О	Тип: <b>series_number_type</b> . См. base_types.xsd (Таблица 1)

Наименование элемента	Сокращенное наименование (код) элемента	Признак типа элемента	Формат элемента	Признак обязательности элемента	Дополнительная информация
Стоимость единицы продукции (с учетом налога на добавленную стоимость)	<b>cost</b>	П		О	Тип: <b>price_type</b> . См. base_types.xsd (Таблица 1)
Сумма НДС, руб	<b>vat_value</b>	П		О	Тип: <b>price_type</b> . См. base_types.xsd (Таблица 1)

#### 1.4.30 Регистрация в ИС МДЛП сведений о ввозе из стран ЕАЭС и приемке лекарственных препаратов на склад покупателя (362-eeu\_import.xsd)

Диаграмма структуры регистрации в ИС МДЛП сведений о ввозе из стран ЕАЭС и приемке лекарственных препаратов на склад покупателя представлена на Рисунок 30.

В **362-eeu\_import.xsd** содержатся ссылки на:

- base\_ref.xsd;
- base\_types.xsd.



Рисунок 30 - Диаграмма структуры регистрации в ИС МДЛП сведений о ввозе из стран ЕАЭС и приемке лекарственных препаратов на склад покупателя

Таблица 92 - Диаграмма структуры регистрации в ИС МДЛП сведений о ввозе из стран ЕАЭС и приемке лекарственных препаратов на склад покупателя (362-eeu\_import.xsd)

Наименование элемента	Сокращенное наименование (код) элемента	Признак типа элемента	Формат элемента	Признак обязательности элемента	Дополнительная информация
Тип документа	<b>action_id</b>	А	N	О	Fixed = 362
Идентификатор организации-отправителя	<b>subject_id</b>	П		О	Тип: <b>subject_id_type</b> . См. base_types.xsd (Таблица 1)
Идентификатор продавца	<b>seller_id</b>	П		Н	Тип: <b>system_subject_type</b> . См. base_types.xsd (Таблица 1)
Идентификатор грузоотправителя	<b>shipper_id</b>	П		О	Тип: <b>system_subject_type</b> . См. base_types.xsd (Таблица 1)
Дата совершения операции	<b>operation_date</b>	П		О	Тип: <b>datetimeoffset</b> . См. base_types.xsd (Таблица 1)
Тип договора	<b>contract_type</b>	П		О	Тип: <b>contract_type_enum</b> . См. base_types.xsd (Таблица 1)
Реквизиты первичного документа: номер документа	<b>doc_num</b>	П		О	Тип: <b>document_number_200_type</b> . См. base_types.xsd (Таблица 1)
Реквизиты первичного документа: дата документа	<b>doc_date</b>	П		О	Тип: <b>date_type</b> . См. base_types.xsd (Таблица 1)
Список принимаемой продукции	<b>order_details</b>	С		О	Содержит: <b>union</b> , Таблица 93. Количество: min = 1, max = 25 000. Уникальный

Таблица 93 - Список принимаемой продукции (order\_details)

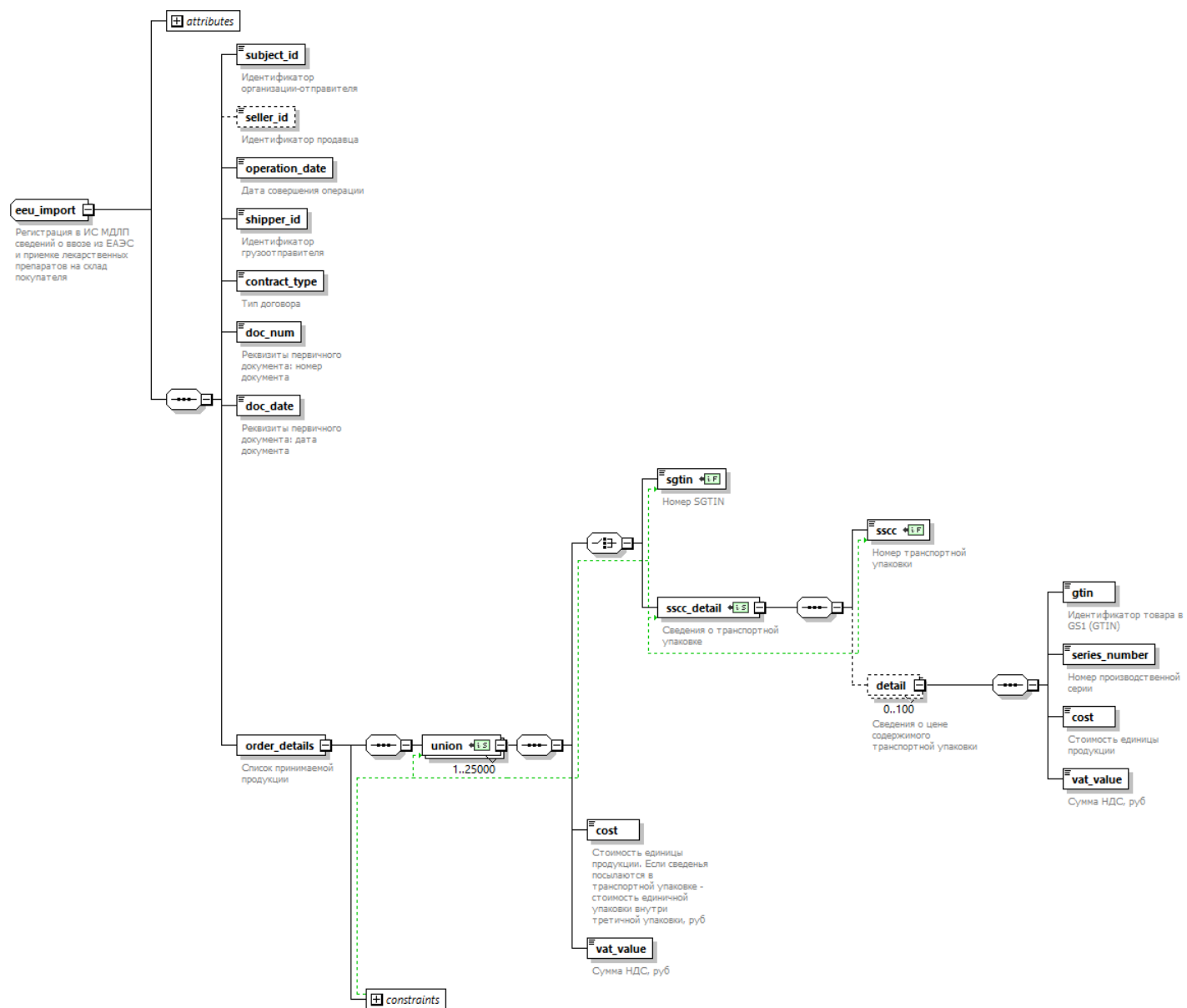
Наименование элемента	Сокращенное наименование (код) элемента	Признак типа элемента	Формат элемента	Признак обязательности элемента	Дополнительная информация	
<b>ВЫБОР</b> (min=1,max=1)	Номер SGTIN	<b>sgtin</b>	П		О	Тип: <b>sign_sgtin_type</b> . См. base_types.xsd (Таблица 1). Уникальный
	Сведения о транспортной упаковке	<b>sscc_detail</b>	С		О	Содержит: Таблица 94

Наименование элемента	Сокращенное наименование (код) элемента	Признак типа элемента	Формат элемента	Признак обязательности элемента	Дополнительная информация
Стоимость единицы продукции (с учетом налога на добавленную стоимость). Если сведения посылаются в транспортной упаковке - стоимость единичной упаковки внутри третичной упаковки, руб	<b>cost</b>	П		О	Тип: <b>price_type</b> . См. base_types.xsd (Таблица 1)
Сумма НДС (если сделка облагается НДС), руб	<b>vat_value</b>	П		Н	Тип: <b>price_type</b> . См. base_types.xsd (Таблица 1). Количество: min = 0, max = 1

Таблица 94 - Сведения о транспортной упаковке (sscc\_detail)

Наименование элемента	Сокращенное наименование (код) элемента	Признак типа элемента	Формат элемента	Признак обязательности элемента	Дополнительная информация
Номер транспортной упаковки	<b>sscc</b>	П		О	Тип: <b>sscc_type</b> . См. base_types.xsd (Таблица 1). Уникальный
Сведения о цене содержимого транспортной упаковки	<b>detail</b>	С		Н	Содержит: Таблица 95. Кколичество: min = 1, max = 100

Таблица 95 - Сведения о цене содержимого транспортной упаковки (detail)

Наименование элемента	Сокращенное наименование (код) элемента	Признак типа элемента	Формат элемента	Признак обязательности элемента	Дополнительная информация
Идентификатор товара в GS1 (GTIN)	<b>gtin</b>	П		О	Тип: <b>gs1_gtin_type</b> . См. base_types.xsd (Таблица 1)
Номер производственной серии	<b>series_number</b>	П		О	Тип: <b>series_number_type</b> . См. base_types.xsd (Таблица 1)

Наименование элемента	Сокращенное наименование (код) элемента	Признак типа элемента	Формат элемента	Признак обязательности элемента	Дополнительная информация
Стоимость единицы продукции (с учетом налога на добавленную стоимость)	<b>cost</b>	П		О	Тип: <b>price_type</b> . См. base_types.xsd (Таблица 1)
Сумма НДС, руб	<b>vat_value</b>	П		О	Тип: <b>price_type</b> . См. base_types.xsd (Таблица 1)

#### 1.4.31 Регистрация в ИС МДЛП сведений о вводе лекарственных препаратов в оборот на территории Российской Федерации (363-eeu\_release.xsd)

Диаграмма структуры регистрации в ИС МДЛП сведений о вводе лекарственных препаратов в оборот на территории Российской Федерации представлена на Рисунок 31.

В **363-eeu\_release.xsd** содержатся ссылки на:

- base\_ref.xsd;
- base\_types.xsd.



Рисунок 31 - Диаграмма структуры регистрации в ИС МДЛП сведений о вводе лекарственных препаратов в оборот на территории Российской Федерации

Таблица 96 - Регистрация в ИС МДЛП сведений о вводе лекарственных препаратов в оборот на территории Российской Федерации (363-eeu\_release.xsd)

Наименование элемента	Сокращенное наименование (код) элемента	Признак типа элемента	Формат элемента	Признак обязательности элемента	Дополнительная информация
Тип документа	<b>action_id</b>	A	N	O	Fixed = 363
Идентификатор организации-отправителя	<b>subject_id</b>	П		O	Тип: <b>subject_id_type</b> . См. base_types.xsd (Таблица 1)
Дата совершения операции	<b>operation_date</b>	П		O	Тип: <b>datetimeoffset</b> . См. base_types.xsd (Таблица 1)

Наименование элемента	Сокращенное наименование (код) элемента	Признак типа элемента	Формат элемента	Признак обязательности элемента	Дополнительная информация
Список отгружаемой продукции	<b>order_details</b>	С		О	Содержит: <b>union</b> , Таблица 97. Количество: min = 1, max = 25 000. Уникальный

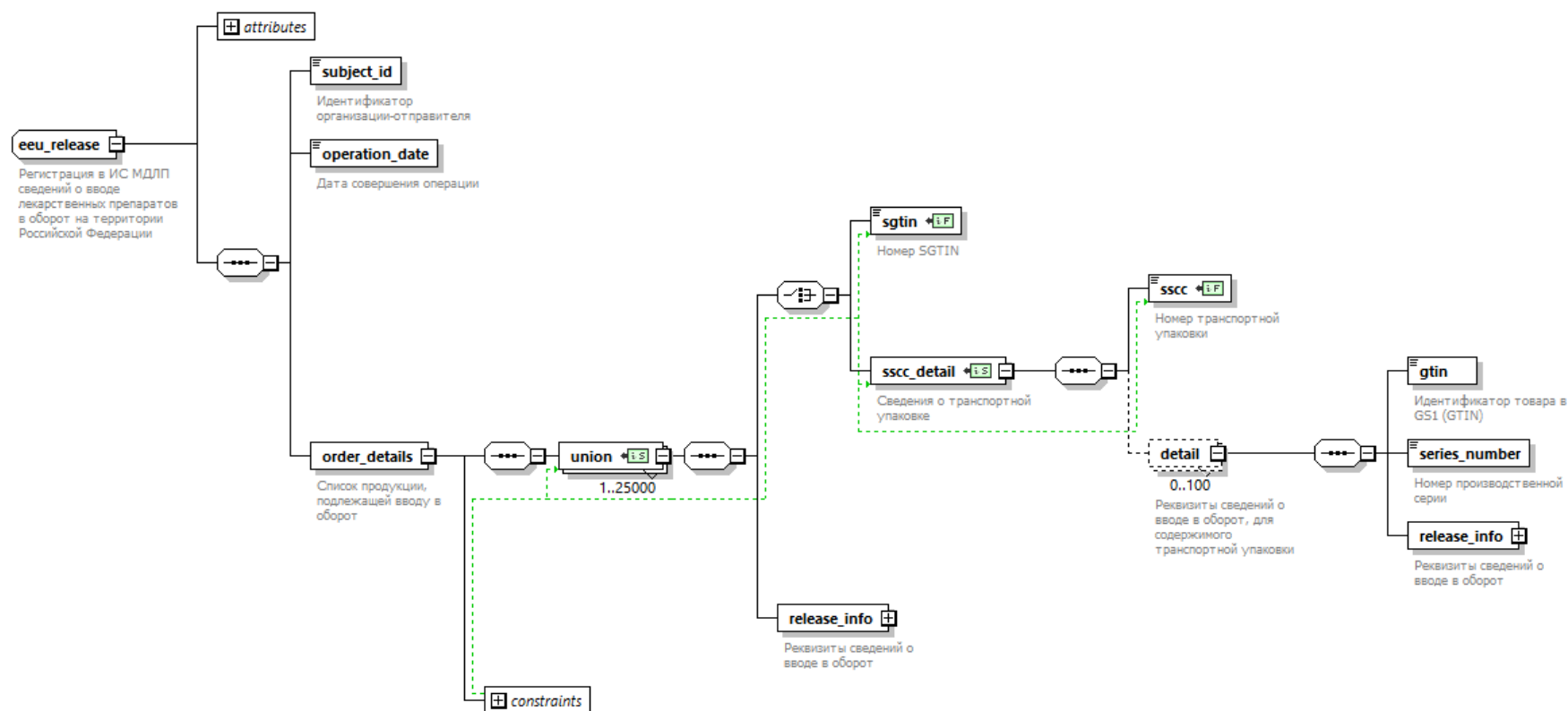
Таблица 97 – Список отгружаемой продукции (union)

Наименование элемента	Сокращенное наименование (код) элемента	Признак типа элемента	Формат элемента	Признак обязательности элемента	Дополнительная информация
<b>ВЫБОР</b> (min=1, max=1)	Номер SGTIN	<b>sgtin</b>	П	О	Тип: <b>sign_sgtin_type</b> . См. base_types.xsd (Таблица 1). Уникальный
	Сведения о транспортной упаковке	<b>sscc_detail</b>	С	О	Содержит: Таблица 98
Реквизиты сведений о вводе в оборот	<b>release_info</b>	С		О	Тип: <b>release_info_type</b> . См. base_ref.xsd (Таблица 8, п. 1.2.7)

Таблица 98 – Сведения о транспортной упаковке (sscc\_detail)

Наименование элемента	Сокращенное наименование (код) элемента	Признак типа элемента	Формат элемента	Признак обязательности элемента	Дополнительная информация
Номер транспортной упаковки	<b>sscc</b>	П		О	Тип: <b>sscc_type</b> . См. base_types.xsd (Таблица 1). Уникальный
Сведения о цене содержимого транспортной упаковки	<b>detail</b>	С		Н	Содержит: Таблица 99. Количество: min = 1, max = 100

Таблица 99 – Сведения о цене содержимого транспортной упаковки (detail)

Наименование элемента	Сокращенное наименование (код) элемента	Признак типа элемента	Формат элемента	Признак обязательности элемента	Дополнительная информация
Идентификатор товара в GS1 (GTIN)	<b>gtin</b>	П		О	Тип: <b>gs1_gtin_type</b> . См. base_types.xsd (Таблица 1)

Наименование элемента	Сокращенное наименование (код) элемента	Признак типа элемента	Формат элемента	Признак обязательности элемента	Дополнительная информация
Номер производственной серии	<b>series_number</b>	П		О	Тип: <b>series_number_type</b> . См. base_types.xsd (Таблица 1)
Реквизиты сведений о вводе в оборот	<b>release_info</b>	С		О	Тип: <b>release_info_type</b> . См. base_ref.xsd (Таблица 8, п. 1.2.7)

#### 1.4.32 Регистрация в ИС МДЛП сведений об отгрузке лекарственных препаратов собственнику (381-move\_owner.xsd)

Диаграмма структуры регистрации в ИС МДЛП сведений об отгрузке лекарственных препаратов собственнику представлена на Рисунок 32.

В **381-move\_owner.xsd** содержатся ссылки на:

- base\_ref.xsd;
- base\_types.xsd.



Рисунок 32 – Диаграмма структуры регистрации в ИС МДЛП сведений об отгрузке лекарственных препаратов собственнику

Таблица 100 – Регистрация в ИС МДЛП сведений об отгрузке лекарственных препаратов собственнику (381-move\_owner.xsd)

Наименование элемента	Сокращенное наименование (код) элемента	Признак типа элемента	Формат элемента	Признак обязательности элемента	Дополнительная информация
Тип документа	<b>action_id</b>	A	N	O	Fixed = 381
Идентификатор организации-отправителя	<b>subject_id</b>	П		O	Тип: <b>subject_id_type</b> . См. base_types.xsd (Таблица 1)

Наименование элемента	Сокращенное наименование (код) элемента	Признак типа элемента	Формат элемента	Признак обязательности элемента	Дополнительная информация
Идентификатор собственника ЛП	<b>owner_id</b>	П		О	Тип: <b>subject_id_type</b> . См. base_types.xsd (Таблица 1)
Дата совершения операции	<b>operation_date</b>	П		О	Тип: <b>datetimeoffset</b> . См. base_types.xsd (Таблица 1)
Реквизиты подтверждающего первичного документа - дата	<b>doc_date</b>	П		О	Тип: <b>date_type</b> . См. base_types.xsd (Таблица 1)
Реквизиты подтверждающего первичного документа - номер	<b>doc_num</b>	П		О	Тип: <b>document_number_200_type</b> . См. base_types.xsd (Таблица 1)
Список передаваемой продукции	<b>order_details</b>	С		О	Содержит: Таблица 101

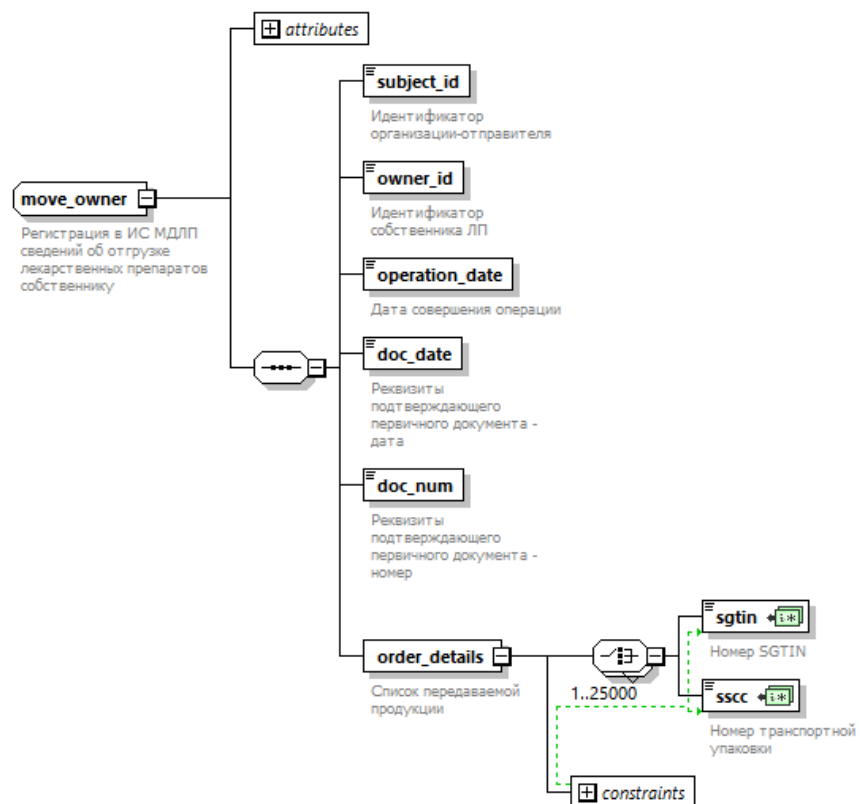
Таблица 101 – Список передаваемой продукции (order\_details)

Наименование элемента	Сокращенное наименование (код) элемента	Признак типа элемента	Формат элемента	Признак обязательности элемента	Дополнительная информация
<b>ВЫБОР</b> (min=1, max=25000)	Номер SGTIN	<b>sgtin</b>	П	О	Тип: <b>sign_sgtin_type</b> . См. base_types.xsd (Таблица 1). Уникальный
	Номер транспортной упаковки	<b>sscc</b>	П	О	Тип: <b>sscc_type</b> . См. base_types.xsd (Таблица 1). Уникальный

#### 1.4.33 Регистрация в ИС МДЛП сведений о повторном вводе лекарственного препарата в оборот (391-return\_to\_circulation.xsd)

33. Диаграмма структуры регистрации в ИС МДЛП сведений о повторном вводе лекарственного препарата в оборот представлена на Рисунк

В 391-return\_to\_circulation.xsd содержатся ссылки на:

- base\_ref.xsd;
- base\_types.xsd.



Рисунок 33 – Диаграмма структуры регистрации сведений в ИС МДЛП сведений о повторном вводе лекарственного препарата в оборот

Таблица 102 – Регистрация в ИС МДЛП сведений о повторном вводе лекарственного препарата в оборот (391-return\_to\_circulation.xsd)

Наименование элемента	Сокращенное наименование (код) элемента	Признак типа элемента	Формат элемента	Признак обязательности элемента	Дополнительная информация
Тип документа	<b>action_id</b>	A	N	O	Fixed = 391
Идентификатор организации-отправителя	<b>subject_id</b>	П		O	Тип: <b>subject_any_type</b> . См. base_types.xsd (Таблица 1)
Дата совершения операции	<b>operation_date</b>	П		O	Тип: <b>datetimeoffset</b> . См. base_types.xsd (Таблица 1)
Причина вывода из оборота	<b>withdrawal_reason</b>	П		O	Тип: <b>withdrawal_reason_enum</b> . См. base_types.xsd (Таблица 1)

Наименование элемента	Сокращенное наименование (код) элемента	Признак типа элемента	Формат элемента	Признак обязательности элемента	Дополнительная информация
Реквизиты документа основания - номер	<b>doc_date</b>	П		Н	Тип: <b>date_type</b> . См. base_types.xsd (Таблица 1)
Реквизиты документа основания - дата	<b>doc_num</b>	П		Н	Тип: <b>document_number_200_type</b> . См. base_types.xsd (Таблица 1)
Причина возврата	<b>reason_return</b>	П		Н	Тип: <b>reason_return_type_enum</b> . См. base_types.xsd (Таблица 1)
Список повторно вводимой продукции	<b>signs</b>	С		О	Содержит: Таблица 103. Количество: min = 1, max = 25 000

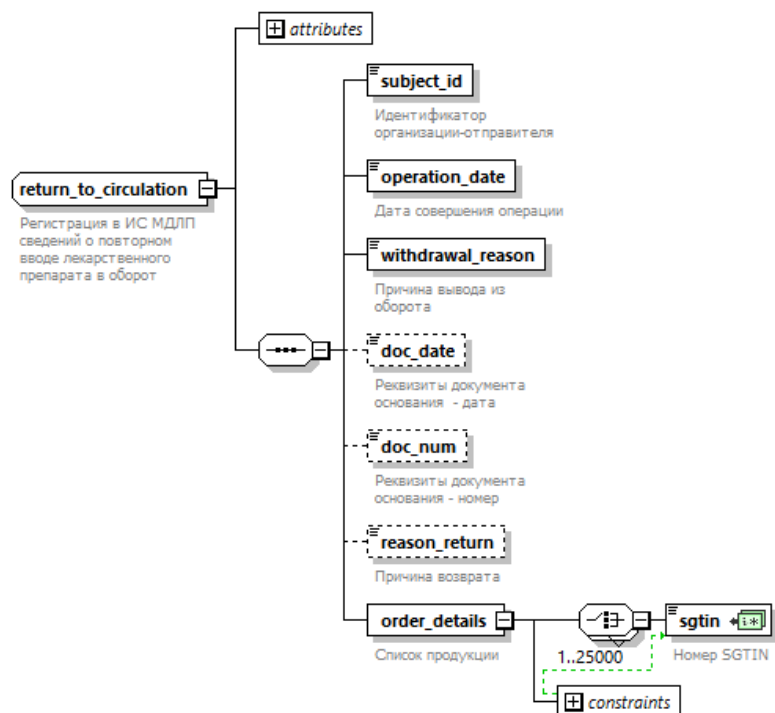
Таблица 103 – Список повторно вводимой продукции (signs)

Наименование элемента	Сокращенное наименование (код) элемента	Признак типа элемента	Формат элемента	Признак обязательности элемента	Дополнительная информация
Номер SGTIN	<b>sgtin</b>	П		О	Тип: <b>sign_sgtin_type</b> См. base_types.xsd (Таблица 1). Уникальный

#### 1.4.34 Регистрация в ИС МДЛП сведений об отгрузке лекарственных препаратов со склада отправителя (415-move\_order.xsd)

Диаграмма структуры регистрации в ИС МДЛП сведений об отгрузке лекарственных препаратов со склада отправителя представлена на Рисунок 34.

В **415-move\_order.xsd** содержатся ссылки на:

- base\_ref.xsd;
- base\_types.xsd.



Рисунок 34 – Диаграмма структуры регистрации в ИС МДЛП сведений об отгрузке лекарственных препаратов со склада отправителя

Таблица 104 – Регистрация в ИС МДЛП сведений об отгрузке лекарственных препаратов со склада отправителя (415-move\_order.xsd)

Наименование элемента	Сокращенное наименование (код) элемента	Признак типа элемента	Формат элемента	Признак обязательности элемента	Дополнительная информация
Тип документа	<b>action_id</b>	А	N	О	Fixed = <b>415</b>
Идентификатор организации-отправителя	<b>subject_id</b>	П		О	Тип: <b>subject_id_type</b> . См. base_types.xsd (Таблица 1)
Идентификатор организации-получателя	<b>receiver_id</b>	П		О	Тип: <b>subject_id_type</b> . См. base_types.xsd (Таблица 1)
Дата отгрузки	<b>operation_date</b>	П		О	Тип: <b>datetimeoffset</b> . См. base_types.xsd (Таблица 1)
Реквизиты документа отгрузки: номер документа	<b>doc_num</b>	П		О	Тип: <b>document_number_200_type</b> . См. base_types.xsd (Таблица 1)
Реквизиты документа отгрузки: дата документа	<b>doc_date</b>	П		О	Тип: <b>date_type</b> . См. base_types.xsd (Таблица 1)
Тип операции отгрузки со склада	<b>turnover_type</b>	П		О	Тип: <b>turnover_type_enum</b> . См. base_types.xsd (Таблица 1)
Источник финансирования	<b>source</b>	П		О	Тип: <b>source_type</b> . См. base_types.xsd (Таблица 1)
Тип договора	<b>contract_type</b>	П		О	Тип: <b>contract_type_enum</b> . См. base_types.xsd (Таблица 1)
Реестровый номер контракта (договора) в Единой информационной системе в сфере закупок	<b>contract_num</b>	П		Н	Тип: <b>document_number_200_type</b> . См. base_types.xsd (Таблица 1)
Список отгружаемой продукции	<b>order_details</b>	С		О	Содержит: <b>union</b> , Таблица 105. Количество: min = 1, max = 25 000. Уникальный

Таблица 105 – Список отгружаемой продукции (union)

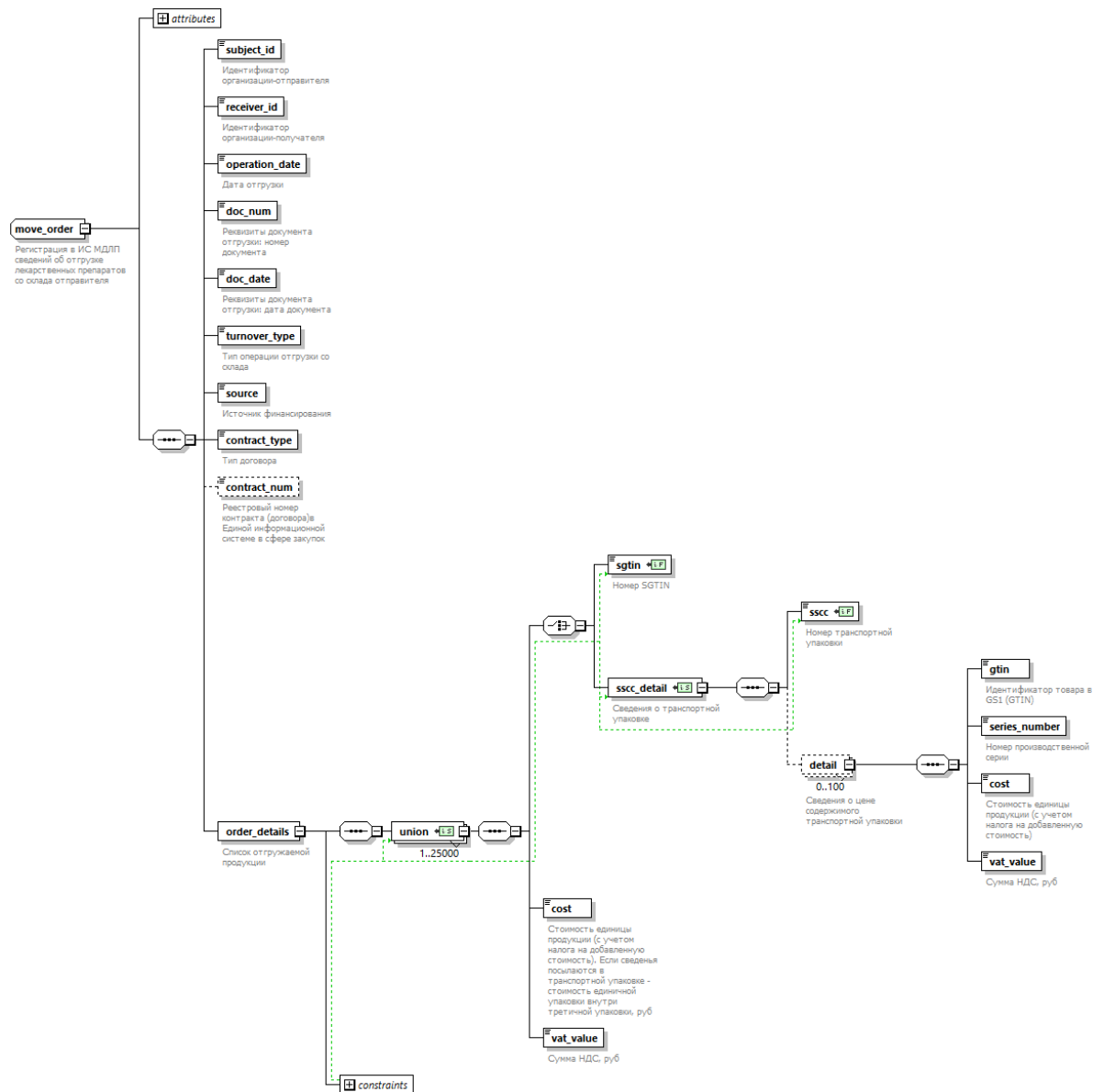
Наименование элемента		Сокращенное наименование (код) элемента	Признак типа элемента	Формат элемента	Признак обязательности элемента	Дополнительная информация
<b>ВЫБОР</b> (min=1, max=1)	Номер SGTIN	<b>sgtin</b>	П		О	Тип: <b>sign_sgtin_type</b> . См. base_types.xsd (Таблица 1). Уникальный
	Сведения о транспортной упаковке	<b>sscc_detail</b>	С		О	Содержит: Таблица 106
Стоимость единицы продукции (с учетом налога на добавленную стоимость). Если сведения посылаются в транспортной упаковке - стоимость единичной упаковки внутри третичной упаковки, руб		<b>cost</b>	П		О	Тип: <b>price_type</b> . См. base_types.xsd (Таблица 1)
Сумма НДС, руб		<b>vat_value</b>	П		О	Тип: <b>price_type</b> . См. base_types.xsd (Таблица 1). Количество: min = 0, max = 1

Таблица 106 – Сведения о транспортной упаковке (sscc\_detail)

Наименование элемента		Сокращенное наименование (код) элемента	Признак типа элемента	Формат элемента	Признак обязательности элемента	Дополнительная информация
Номер транспортной упаковки		<b>sscc</b>	П		О	Тип: <b>sscc_type</b> . См. base_types.xsd (Таблица 1). Уникальный
Сведения о цене содержимого транспортной упаковки		<b>detail</b>	С		Н	Содержит: Таблица 107. Количество: min = 1, max = 100

Таблица 107 – Сведения о цене содержимого транспортной упаковки (detail)

Наименование элемента		Сокращенное наименование (код) элемента	Признак типа элемента	Формат элемента	Признак обязательности элемента	Дополнительная информация
Идентификатор товара в GS1 (GTIN)		<b>gtin</b>	П		О	Тип: <b>gs1_gtin_type</b> . См. base_types.xsd (Таблица 1)

Наименование элемента	Сокращенное наименование (код) элемента	Признак типа элемента	Формат элемента	Признак обязательности элемента	Дополнительная информация
Номер производственной серии	<b>series_number</b>	П		О	Тип: <b>series_number_type</b> . См. base_types.xsd (Таблица 1)
Стоимость единицы продукции (с учетом налога на добавленную стоимость)	<b>cost</b>	П		О	Тип: <b>price_type</b> . См. base_types.xsd (Таблица 1)
Сумма НДС, руб	<b>vat_value</b>	П		О	Тип: <b>price_type</b> . См. base_types.xsd (Таблица 1)

#### 1.4.35 Регистрация в ИС МДЛП сведений о приемке лекарственных препаратов на склад получателя (416-**receive\_order.xsd**)

Диаграмма структуры регистрации ИС МДЛП сведений о приемке лекарственных препаратов на склад получателя представлена на Рисунок 35.

В **416-receive\_order.xsd** содержатся ссылки на:

- base\_ref.xsd;
- base\_types.xsd.



Рисунок 35 – Диаграмма структуры регистрации ИС МДЛП сведений о приемке лекарственных препаратов на склад получателя

Таблица 108 – Регистрация ИС МДЛП сведений о приемке лекарственных препаратов на склад получателя (416-receive\_order.xsd)

Наименование элемента	Сокращенное наименование (код) элемента	Признак типа элемента	Формат элемента	Признак обязательности элемента	Дополнительная информация
Тип документа	<b>action_id</b>	А	N	О	Fixed = <b>416</b>
Идентификатор субъекта обращения в ИС МДЛП	<b>subject_id</b>	П		О	Тип: <b>subject_id_type</b> . См. base_types.xsd (Таблица 1)
Идентификатор грузоотправителя	<b>shipper_id</b>	П		О	Тип: <b>subject_id_type</b> . См. base_types.xsd (Таблица 1)
Дата приемки	<b>operation_date</b>	П		О	Тип: <b>datetimeoffset</b> . См. base_types.xsd (Таблица 1)
Документ подтверждающий получение: номер документа	<b>doc_num</b>	П		О	Тип: <b>document_number_200_type</b> . См. base_types.xsd (Таблица 1)
Документ подтверждающий получение: дата документа	<b>doc_date</b>	П		О	Тип: <b>date_type</b> . См. base_types.xsd (Таблица 1)
Тип операции приемки на склад	<b>receive_type</b>	П		О	Тип: <b>receive_type_enum</b> . Enum = 1, 2 См. base_types.xsd (Таблица 1)
Источник финансирования	<b>source</b>	П		О	Тип: <b>source_type</b> . См. base_types.xsd (Таблица 1)
Тип договора	<b>contract_type</b>	П		О	Тип: <b>contract_type_enum</b> . См. base_types.xsd (Таблица 1)
Реестровый номер контракта (договора) в Единой информационной системе в сфере закупок	<b>contract_num</b>	П		Н	Тип: <b>document_number_200_type</b> . См. base_types.xsd (Таблица 1)
Список принимаемой продукции	<b>order_details</b>	С		О	Содержит: <b>union</b> , Таблица 109. Количество: min = 1, max = 25 000. Уникальный

Таблица 109 – Список принимаемой продукции (union)

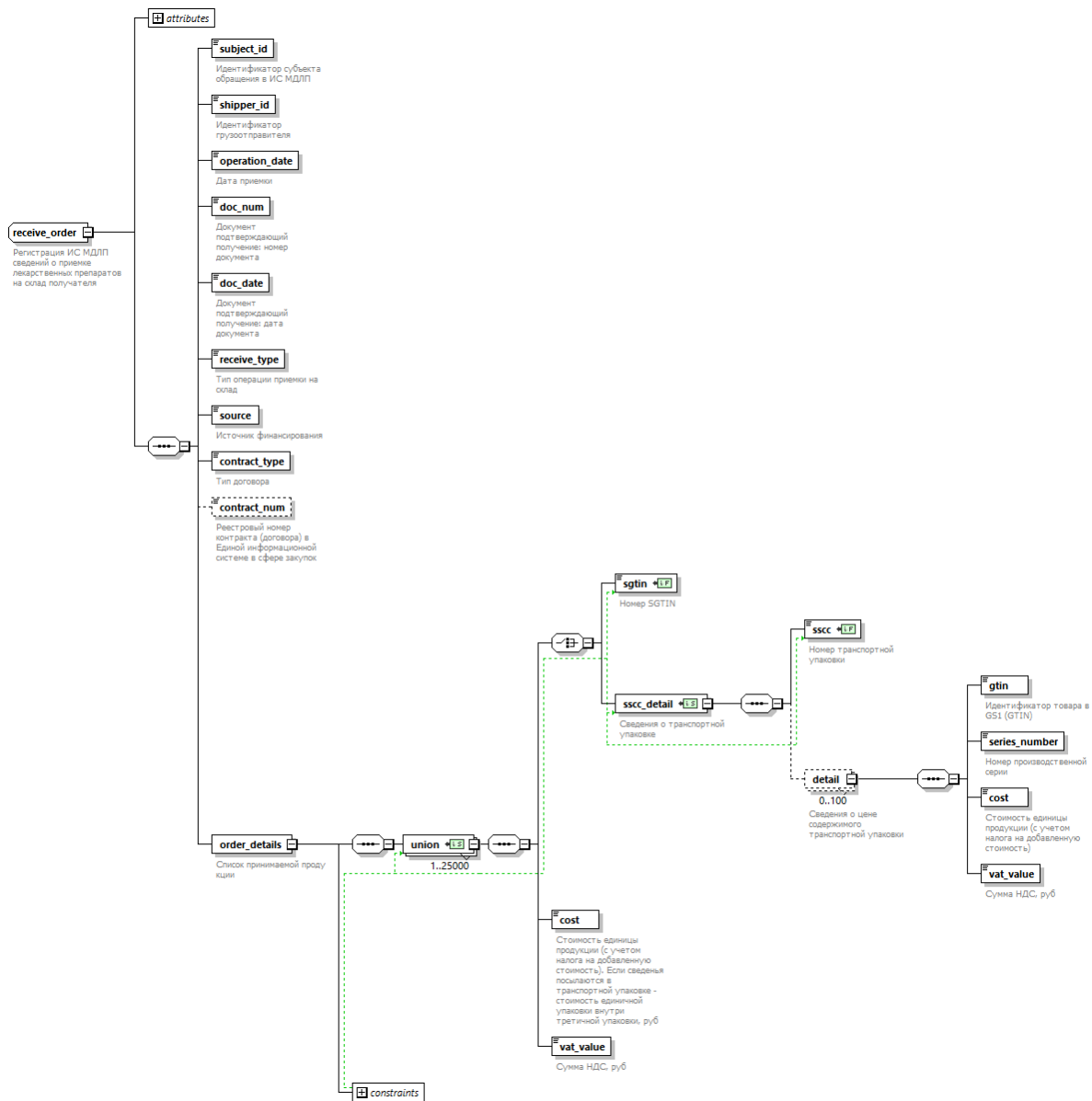
Наименование элемента		Сокращенное наименование (код) элемента	Признак типа элемента	Формат элемента	Признак обязательности элемента	Дополнительная информация
<b>ВЫБОР</b> (min=1, max=1)	Номер SGTIN	<b>sgtin</b>	П		О	Тип: <b>sign_sgtin_type</b> . См. base_types.xsd (Таблица 1). Уникальный
	Сведения о транспортной упаковке	<b>sscc_detail</b>	С		О	Содержит: Таблица 110
Стоимость единицы продукции (с учетом налога на добавленную стоимость). Если сведения посылаются в транспортной упаковке - стоимость единичной упаковки внутри третичной упаковки, руб		<b>cost</b>	П		О	Тип: <b>price_type</b> . См. base_types.xsd (Таблица 1)
Сумма НДС, руб		<b>vat_value</b>	П		О	Тип: <b>price_type</b> . См. base_types.xsd (Таблица 1). Количество: min = 0, max = 1

Таблица 110 – Сведения о транспортной упаковке (sscc\_detail)

Наименование элемента		Сокращенное наименование (код) элемента	Признак типа элемента	Формат элемента	Признак обязательности элемента	Дополнительная информация
Номер транспортной упаковки		<b>sscc</b>	П		О	Тип: <b>sscc_type</b> . См. base_types.xsd (Таблица 1). Уникальный
Сведения о цене содержимого транспортной упаковки		<b>detail</b>	С		Н	Содержит: Таблица 111. Количество: min = 1, max = 100

Таблица 111 – Сведения о цене содержимого транспортной упаковки (detail)

Наименование элемента		Сокращенное наименование (код) элемента	Признак типа элемента	Формат элемента	Признак обязательности элемента	Дополнительная информация
Идентификатор товара в GS1 (GTIN)		<b>gtin</b>	П		О	Тип: <b>gs1_gtin_type</b> . См. base_types.xsd (Таблица 1)

Наименование элемента	Сокращенное наименование (код) элемента	Признак типа элемента	Формат элемента	Признак обязательности элемента	Дополнительная информация
Номер производственной серии	<b>series_number</b>	П		О	Тип: <b>series_number_type</b> . См. base_types.xsd (Таблица 1)
Стоимость единицы продукции (с учетом налога на добавленную стоимость)	<b>cost</b>	П		О	Тип: <b>price_type</b> . См. base_types.xsd (Таблица 1)
Сумма НДС (если сделка облагается НДС), руб	<b>vat_value</b>	П		Н	Тип: <b>price_type</b> . См. base_types.xsd (Таблица 1)

#### 1.4.36 Регистрация в ИС МДЛП сведений о возврате приостановленных лекарственных препаратов (417-move\_return.xsd)

Диаграмма структуры регистрации в ИС МДЛП сведений о возврате приостановленных лекарственных препаратов представлена на Рисунок 36.

В **417-move\_return.xsd** содержатся ссылки на:

- base\_ref.xsd;
- base\_types.xsd.



Рисунок 36 – Диаграмма структуры регистрации в ИС МДЛП сведений о возврате приостановленных лекарственных препаратов

Таблица 112 –Регистрация в ИС МДЛП сведений о возврате приостановленных лекарственных препаратов (417-move\_return.xsd)

Наименование элемента	Сокращенное наименование (код) элемента	Признак типа элемента	Формат элемента	Признак обязательности элемента	Дополнительная информация
Тип документа	<b>action_id</b>	A	N	O	Fixed = 417
Идентификатор организации-отправителя	<b>subject_id</b>	П		O	Тип: <b>subject_id_type</b> . См. base_types.xsd (Таблица 1)
Идентификатор организации-получателя	<b>receiver_id</b>	П		O	Тип: <b>subject_id_type</b> . См. base_types.xsd (Таблица 1)

Наименование элемента	Сокращенное наименование (код) элемента	Признак типа элемента	Формат элемента	Признак обязательности элемента	Дополнительная информация
Дата отгрузки	<b>operation_date</b>	П		О	Тип: <b>datetimeoffset</b> . См. base_types.xsd (Таблица 1)
Реквизиты документа основания: номер документа	<b>doc_num</b>	П		О	Тип: <b>document_number_200_type</b> . См. base_types.xsd (Таблица 1)
Реквизиты документа основания: дата документа	<b>doc_date</b>	П		О	Тип: <b>date_type</b> . См. base_types.xsd (Таблица 1)
Список перемещаемой продукции	<b>order_details</b>	С		О	Содержит: Таблица 113

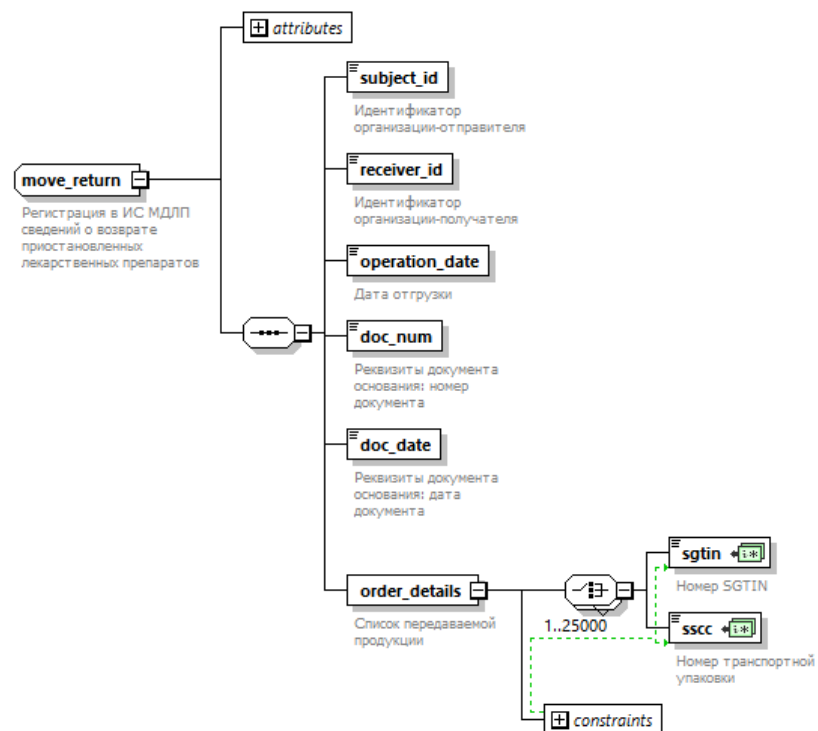
Таблица 113 - Список перемещаемой продукции (order\_details)

Наименование элемента	Сокращенное наименование (код) элемента	Признак типа элемента	Формат элемента	Признак обязательности элемента	Дополнительная информация
<b>ВЫБОР</b> (min=1, max=25000)	Номер SGTIN	<b>sgtin</b>	П	О	Тип: <b>sign_sgtin_type</b> . См. base_types.xsd (Таблица 1). Уникальный
	Номер транспортной упаковки	<b>sscc</b>	П	О	Тип: <b>sscc_type</b> . См. base_types.xsd (Таблица 1)ю Уникальный

#### 1.4.37 Регистрация в ИС МДЛП сведений о перемещении лекарственных препаратов между различными адресами осуществления деятельности (431-move\_place.xsd)

Диаграмма структуры регистрации в ИС МДЛП сведений о перемещении лекарственных препаратов между различными адресами осуществления деятельности представлена на Рисунок 37.

В **431-move\_place.xsd** содержатся ссылки на:

- base\_ref.xsd;
- base\_types.xsd.



Рисунок 37 – Диаграмма структуры регистрации в ИС МДЛП сведений о перемещении лекарственных препаратов между различными адресами осуществления деятельности

Таблица 114 –Регистрация в ИС МДЛП сведений о перемещении лекарственных препаратов между различными адресами осуществления деятельности (431-move\_place.xsd)

Наименование элемента	Сокращенное наименование (код) элемента	Признак типа элемента	Формат элемента	Признак обязательности элемента	Дополнительная информация
Тип документа	<b>action_id</b>	A	N	O	Fixed = 431
Идентификатор организации-отправителя	<b>subject_id</b>	П		O	Тип: <b>subject_id_type</b> . См. base_types.xsd (Таблица 1)

Наименование элемента	Сокращенное наименование (код) элемента	Признак типа элемента	Формат элемента	Признак обязательности элемента	Дополнительная информация
Идентификатор организации-получателя	<b>receiver_id</b>	П		О	Тип: <b>subject_id_type</b> . См. base_types.xsd (Таблица 1)
Дата совершения операции	<b>operation_date</b>	П		О	Тип: <b>datetimeoffset</b> . См. base_types.xsd (Таблица 1)
Реквизиты документа перемещения: номер документа	<b>doc_num</b>	П		О	Тип: <b>document_number_200_type</b> . См. base_types.xsd (Таблица 1)
Реквизиты документа перемещения: дата документа	<b>doc_date</b>	П		О	Тип: <b>date_type</b> . См. base_types.xsd (Таблица 1)
Список перемещаемой продукции	<b>order_details</b>	С		О	Содержит: Таблица 115

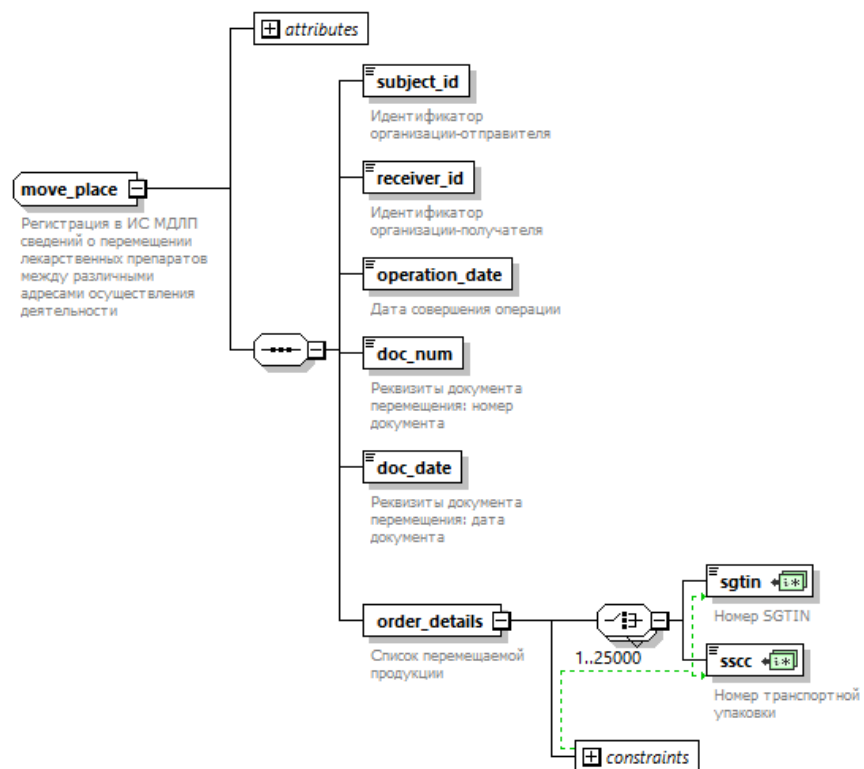
Таблица 115 – Список перемещаемой продукции (order\_details)

Наименование элемента	Сокращенное наименование (код) элемента	Признак типа элемента	Формат элемента	Признак обязательности элемента	Дополнительная информация
<b>ВЫБОР</b> (min=1,max=25000)	Номер SGTIN	<b>sgtin</b>	П	О	Тип: <b>sign_sgtin_type</b> . См. base_types.xsd (Таблица 1). Уникальный
	Номер транспортной упаковки	<b>sscc</b>	П	О	Тип: <b>sscc_type</b> . См. base_types.xsd (Таблица 1). Уникальный

#### 1.4.38 Регистрация в ИС МДЛП сведений об отгрузке лекарственных препаратов на незарегистрированное место деятельности (441-move\_unregistered\_order.xsd)

Диаграмма структуры регистрации в ИС МДЛП сведений об отгрузке лекарственных препаратов на незарегистрированное место деятельности представлена на Рисунок 38.

В **441-move\_unregistered\_order.xsd** содержатся ссылки на:

- base\_ref.xsd;
- base\_types.xsd.



Рисунок 38 – Диаграмма структуры регистрации в ИС МДЛП сведений об отгрузке лекарственных препаратов на незарегистрированное место деятельности

Таблица 116 –Регистрация в ИС МД ЛП сведений об отгрузке лекарственных препаратов на незарегистрированное место деятельности (441-move\_unregistered\_order.xsd)

Наименование элемента	Сокращенное наименование (код) элемента	Признак типа элемента	Формат элемента	Признак обязательности элемента	Дополнительная информация
Тип документа	<b>action_id</b>	А	N	О	Fixed = 441
Идентификатор организации-отправителя	<b>subject_id</b>	П		О	Тип: <b>subject_id_type</b> . См. base_types.xsd (Таблица 1)
Дата совершения операции	<b>operation_date</b>	П		О	Тип: <b>datetimeoffset</b> . См. base_types.xsd (Таблица 1)
Информация об организации-получателе	<b>receiver_info</b>	С		О	Содержит: Таблица 117
Тип договора	<b>contract_type</b>	П		О	Тип: <b>contract_type_enum</b> . См. base_types.xsd (Таблица 1)
Реквизиты документа отгрузки: номер документа	<b>doc_num</b>	П		О	Тип: <b>document_number_200_type</b> . См. base_types.xsd (Таблица 1)
Реквизиты документа отгрузки: дата документа	<b>doc_date</b>	П		О	Тип: <b>date_type</b> . См. base_types.xsd (Таблица 1)
Список отгружаемой продукции	<b>order_details</b>	С		О	Содержит: <b>union</b> , Таблица 119. Количество: min = 1, max = 25 000. Уникальный

Таблица 117 – Информация об организации-получателе (receiver\_info)

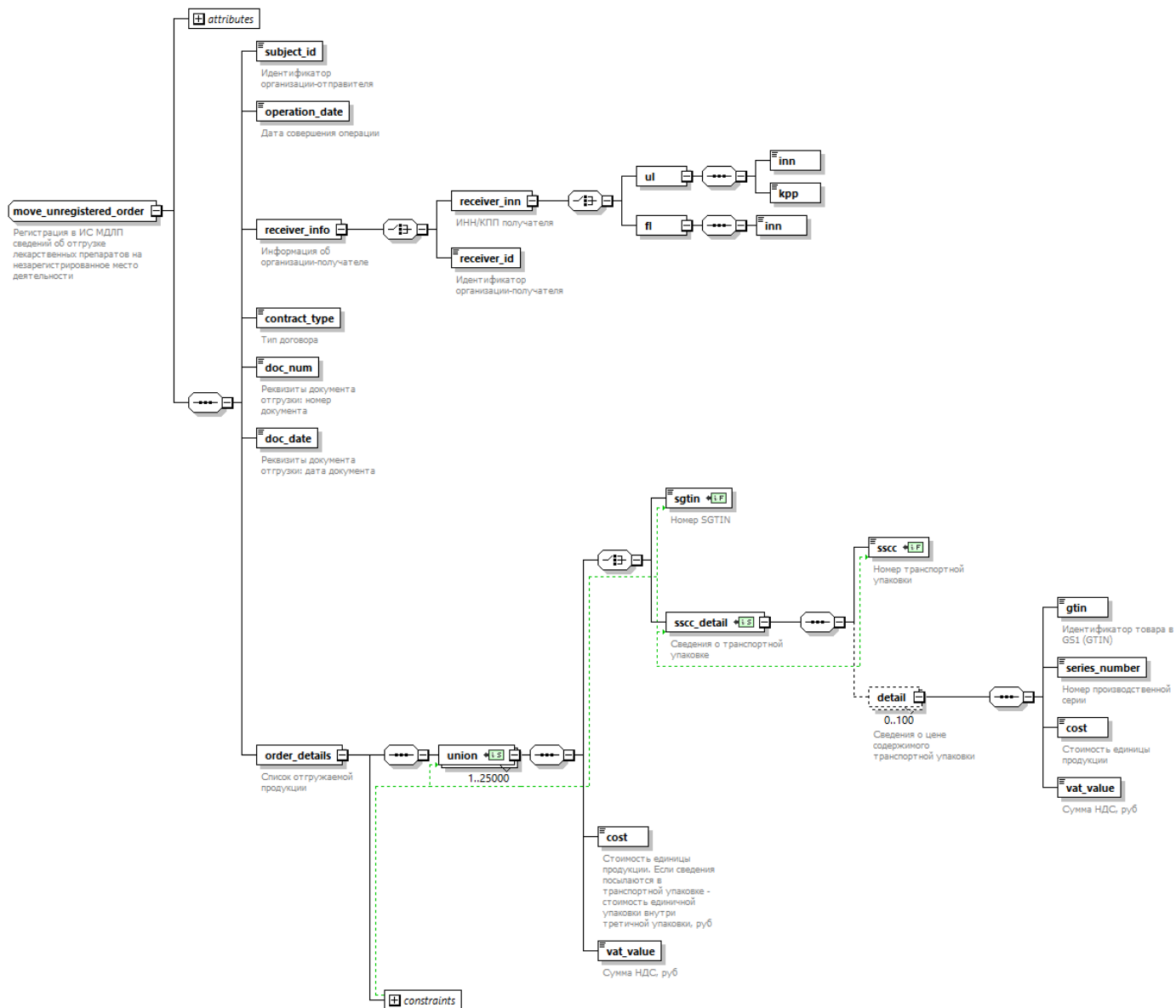
Наименование элемента	Сокращенное наименование (код) элемента	Признак типа элемента	Формат элемента	Признак обязательности элемента	Дополнительная информация	
<b>Выбор</b> (min=1, max=1)	ИНН/КПП получателя	<b>receiver_inn</b>	С		О	Содержит: Таблица 118
	Идентификатор организации-получателя	<b>receiver_id</b>	П		О	Тип: <b>system_subject_type</b> . См. base_types.xsd (Таблица 1)

Таблица 118 - ИНН/КПП получателя (receiver\_inn)

Наименование элемента		Сокращенное наименование (код) элемента	Признак типа элемента	Формат элемента	Признак обязательности элемента	Дополнительная информация
Выбор (min=1,max=1)	Организация – юридическое лицо	<b>ul</b>	С		О	Содержит: – <b>inn</b> (ИНН ЮЛ, тип: <b>inn_ul_type</b> . См. base_types.xsd (Таблица 1)), – <b>kpp</b> (КПП ЮЛ, тип: <b>kpp_type</b> . См. base_types.xsd (Таблица 1))
	Организация-физическое лицо	<b>fl</b>	С		О	Содержит: – <b>inn</b> (ИНН ФЛ, тип: <b>inn_fl_type</b> . См. base_types.xsd (Таблица 1))

Таблица 119 – Список отгружаемой продукции (union)

Наименование элемента		Сокращенное наименование (код) элемента	Признак типа элемента	Формат элемента	Признак обязательности элемента	Дополнительная информация
ВЫБОР (min=1,max=1)	Номер SGTIN	<b>sgtin</b>	П		О	Тип: <b>sign_sgtin_type</b> . См. base_types.xsd (Таблица 1). Уникальный
	Сведения о транспортной упаковке	<b>sscc_detail</b>	С		О	Содержит: Таблица 120
Стоимость единицы продукции. Если сведения посылаются в транспортной упаковке - стоимость единичной упаковки внутри третичной упаковки, руб		<b>cost</b>	П		О	Тип: <b>price_type</b> . См. base_types.xsd (Таблица 1)
Сумма НДС, руб		<b>vat_value</b>	П		О	Тип: <b>price_type</b> . См. base_types.xsd (Таблица 1)ю Количество: min = 0, max = 1

Таблица 120 – Сведения о транспортной упаковке (sscc\_detail)

Наименование элемента	Сокращенное наименование (код) элемента	Признак типа элемента	Формат элемента	Признак обязательности элемента	Дополнительная информация
Номер транспортной упаковки	sscc	П		О	Тип: <b>sscc_type</b> . См. base_types.xsd (Таблица 1). Уникальный
Сведения о цене содержимого транспортной упаковки	detail	С		Н	Содержит: Таблица 121. Количество: min = 1, max = 100

Таблица 121 – Сведения о цене содержимого транспортной упаковки (detail)

Наименование элемента	Сокращенное наименование (код) элемента	Признак типа элемента	Формат элемента	Признак обязательности элемента	Дополнительная информация
Идентификатор товара в GS1 (GTIN)	gtin	П		О	Тип: <b>gs1_gtin_type</b> . См. base_types.xsd (Таблица 1)
Номер производственной серии	series_number	П		О	Тип: <b>series_number_type</b> . См. base_types.xsd (Таблица 1)
Стоимость единицы продукции	cost	П		О	Тип: <b>price_type</b> . См. base_types.xsd (Таблица 1)
Сумма НДС, руб	vat_value	П		О	Тип: <b>price_type</b> . См. base_types.xsd (Таблица 1)

#### 1.4.39 Регистрация в ИС МДЛП сведений о приемке на склад лекарственных препаратов, ранее отгруженных на незарегистрированное место деятельности (442-receive\_unregistered\_order.xsd)

Диаграмма структуры регистрации в ИС МДЛП сведений о приемке на склад лекарственных препаратов, ранее отгруженных на незарегистрированное место деятельности представлена Рисунком 39.

В **442-receive\_unregistered\_order.xsd** содержатся ссылки на:

- base\_ref.xsd;
- base\_types.xsd.



Рисунок 39 – Диаграмма структуры регистрации в ИС МДЛП сведений о приемке на склад лекарственных препаратов, ранее отгруженных на незарегистрированное место деятельности

Таблица 122 -Регистрация в ИС МДЛП сведений о приемке на склад лекарственных препаратов, ранее отгруженных на незарегистрированное место деятельности (442-receive\_unregistered\_order.xsd)

Наименование элемента	Сокращенное наименование (код) элемента	Признак типа элемента	Формат элемента	Признак обязательности элемента	Дополнительная информация
Тип документа	<b>action_id</b>	A	N	O	Fixed = 442
Идентификатор организации-отправителя	<b>subject_id</b>	П		O	Тип: <b>subject_id_type</b> . См. base_types.xsd (Таблица 1)

Наименование элемента	Сокращенное наименование (код) элемента	Признак типа элемента	Формат элемента	Признак обязательности элемента	Дополнительная информация
Идентификатор грузоотправителя	<b>shipper_id</b>	П		О	Тип: <b>subject_id_type</b> . См. base_types.xsd (Таблица 1)
Дата совершения операции	<b>operation_date</b>	П		О	Тип: <b>datetimeoffset</b> . См. base_types.xsd (Таблица 1)
Реквизиты документа отгрузки: номер документа	<b>doc_num</b>	П		О	Тип: <b>document_number_200_type</b> . См. base_types.xsd (Таблица 1)
Реквизиты документа отгрузки: дата документа	<b>doc_date</b>	П		О	Тип: <b>date_type</b> . См. base_types.xsd (Таблица 1)
Список подтверждаемой продукции	<b>order_details</b>	С		О	Содержит: Таблица 123

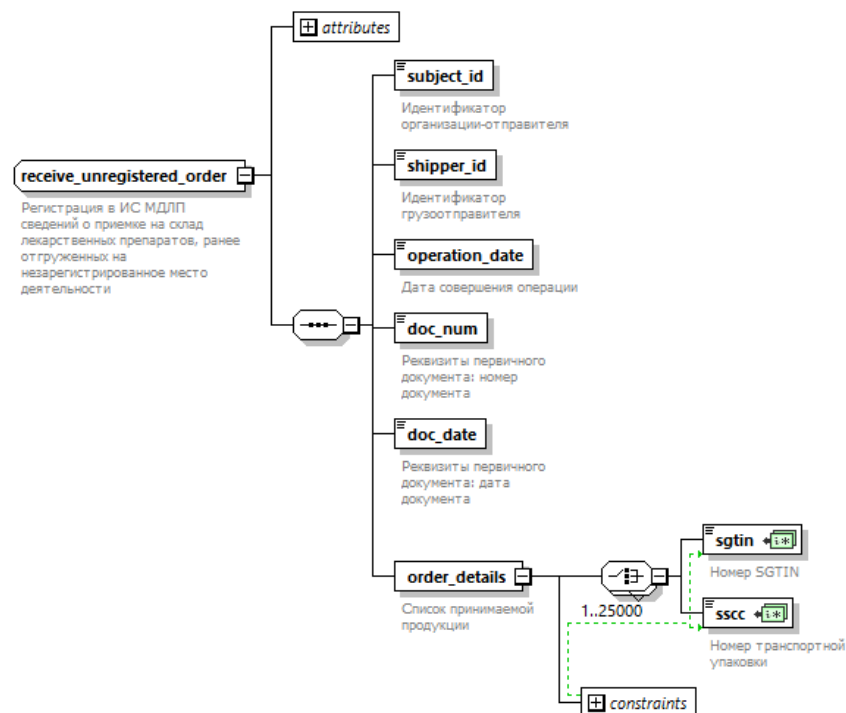
Таблица 123 – Список подтверждаемой продукции (order\_details)

Наименование элемента	Сокращенное наименование (код) элемента	Признак типа элемента	Формат элемента	Признак обязательности элемента	Дополнительная информация
<b>ВЫБОР</b> (min=1, max=25000)	Номер SGTIN	<b>sgtin</b>	П	О	Тип: <b>sign_sgtin_type</b> . См. base_types.xsd (Таблица 1). Уникальный
	Номер транспортной упаковки	<b>sscc</b>	П	О	Тип: <b>sscc_type</b> . См. base_types.xsd (Таблица 1). Уникальный

#### 1.4.40 Регистрация в ИС МДЛП сведений о вывозе лекарственных препаратов с территории Российской Федерации на территорию государства члена ЕАЭС (461-move\_eeu.xsd)

Диаграмма структуры регистрации в ИС МДЛП сведений о вывозе лекарственных препаратов с территории Российской Федерации на территорию государства члена ЕАЭС представлена на Рисунок 40.

В **461-move\_eeu.xsd** содержатся ссылки на:

- base\_ref.xsd;
- base\_types.xsd.



Рисунок 40 - Диаграмма структуры регистрации в ИС МДЛП сведений о вывозе лекарственных препаратов с территории Российской Федерации на территорию государства члена ЕАЭС

Таблица 124 - Регистрация в ИС МДЛП сведений о вывозе лекарственных препаратов с территории Российской Федерации на территорию государства члена ЕАЭС (461-move\_eeu.xsd)

Наименование элемента	Сокращенное наименование (код) элемента	Признак типа элемента	Формат элемента	Признак обязательности элемента	Дополнительная информация
Тип документа	<b>action_id</b>	А	N	О	Fixed = 461
Идентификатор организации-отправителя	<b>subject_id</b>	П		О	Тип: <b>subject_id_type</b> . См. base_types.xsd (Таблица 1)
Реквизиты (ИТИН/Код страны) организации-получатель	<b>info_org_eeu</b>	С		О	Тип: <b>info_org_eeu_type</b> . См. base_ref.xsd (Таблица 6, п. 1.2.5)
Дата совершения операции	<b>operation_date</b>	П		О	Тип: <b>datetimeoffset</b> . См. base_types.xsd (Таблица 1)
Реквизиты первичного документа: номер документа	<b>doc_num</b>	П		О	Тип: <b>document_number_200_type</b> . См. base_types.xsd (Таблица 1)
Реквизиты документа отгрузки: дата документа	<b>doc_date</b>	П		О	Тип: <b>date_type</b> . См. base_types.xsd (Таблица 1)
Тип договора	<b>contract_type</b>	П		О	Тип: <b>contract_type_enum</b> . См. base_types.xsd (Таблица 1)
Список отгружаемой продукции	<b>order_details</b>	С		О	Содержит: <b>union</b> , Таблица 125. Количество: min = 1, max = 25 000

Таблица 125 – Список отгружаемой продукции (union)

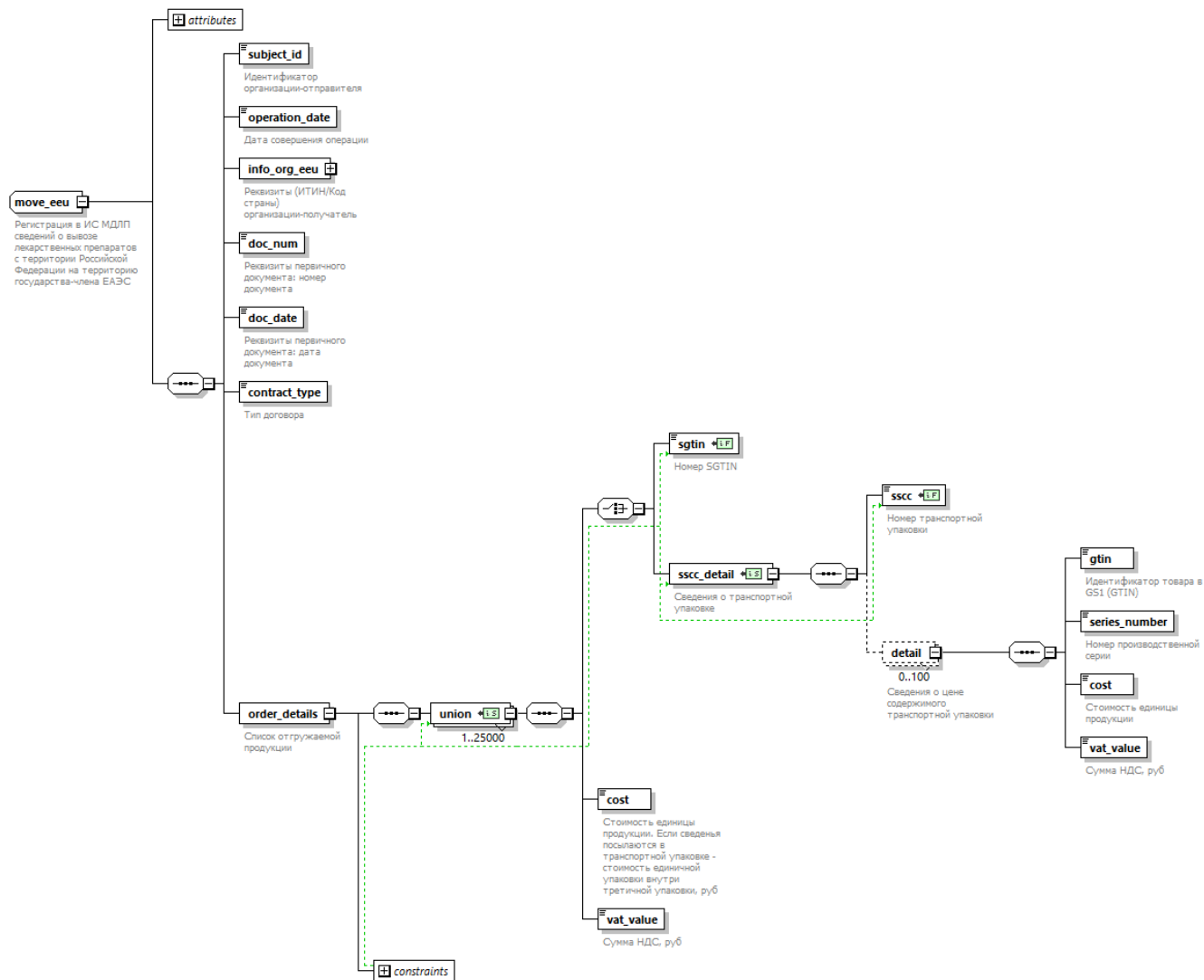
Наименование элемента	Сокращенное наименование (код) элемента	Признак типа элемента	Формат элемента	Признак обязательности элемента	Дополнительная информация	
<b>ВЫБОР</b> (min=1, max=1)	Номер SGTIN	<b>sgtin</b>	П		О	Тип: <b>sign_sgtin_type</b> . См. base_types.xsd (Таблица 1). Уникальный
	Сведения о транспортной упаковке	<b>sscc_detail</b>	С		О	Содержит: Таблица 126

Наименование элемента	Сокращенное наименование (код) элемента	Признак типа элемента	Формат элемента	Признак обязательности элемента	Дополнительная информация
Стоимость единицы продукции. Если сведения посылаются в транспортной упаковке - стоимость единичной упаковки внутри третичной упаковки, руб	<b>cost</b>	П		О	Тип: <b>price_type</b> . См. base_types.xsd (Таблица 1)
Сумма НДС, руб	<b>vat_value</b>	П		О	Тип: <b>price_type</b> . См. base_types.xsd (Таблица 1). Количество: min = 0, max = 1

Таблица 126 – Сведения о транспортной упаковке (sscc\_detail)

Наименование элемента	Сокращенное наименование (код) элемента	Признак типа элемента	Формат элемента	Признак обязательности элемента	Дополнительная информация
Номер транспортной упаковки	<b>sscc</b>	П		О	Тип: <b>sscc_type</b> . См. base_types.xsd (Таблица 1). Уникальный
Сведения о цене содержимого транспортной упаковки	<b>detail</b>	С		Н	Содержит: Таблица 127. Количество: min = 1, max = 100

Таблица 127 – Сведения о цене содержимого транспортной упаковки (detail)

Наименование элемента	Сокращенное наименование (код) элемента	Признак типа элемента	Формат элемента	Признак обязательности элемента	Дополнительная информация
Идентификатор товара в GS1 (GTIN)	<b>gtin</b>	П		О	Тип: <b>gs1_gtin_type</b> . См. base_types.xsd (Таблица 1)
Номер производственной серии	<b>series_number</b>	П		О	Тип: <b>series_number_type</b> . См. base_types.xsd (Таблица 1)
Стоимость единицы продукции	<b>cost</b>	П		О	Тип: <b>price_type</b> . См. base_types.xsd (Таблица 1)
Сумма НДС, руб	<b>vat_value</b>	П		О	Тип: <b>price_type</b> . См. base_types.xsd (Таблица 1)

**1.4.41 Регистрация в ИС МДЛП сведений о перемещении лекарственных препаратов между различными адресами осуществления деятельности в рамках государственного лекарственного обеспечения (470-move\_state\_dispatch.xsd)**

Диаграмма структуры регистрации в ИС МДЛП сведений о перемещении лекарственных препаратов между различными адресами осуществления деятельности в рамках государственного лекарственного обеспечения представлена на Рисунок 41.

В **470-move\_state\_dispatch.xsd** содержатся ссылки на:

- base\_ref.xsd;
- base\_types.xsd.



Рисунок 41 – Диаграмма структуры регистрации в ИС МДЛП сведений о перемещении лекарственных препаратов между различными адресами осуществления деятельности в рамках государственного лекарственного обеспечения

Таблица 128 - Регистрация в ИС МДЛП в ИС МДЛП сведений о перемещении лекарственных препаратов между различными адресами осуществления деятельности в рамках государственного лекарственного обеспечения (470-move\_state\_dispatch.xsd)

Наименование элемента	Сокращенное наименование (код) элемента	Признак типа элемента	Формат элемента	Признак обязательности элемента	Дополнительная информация
Тип документа	<b>action_id</b>	А	N	О	Fixed = 470
Идентификатор организации-отправителя	<b>subject_id</b>	П		О	Тип: <b>subject_id_type</b> . См. base_types.xsd (Таблица 1)
Идентификатор организации-получателя	<b>receiver_id</b>	П		О	Тип: <b>subject_id_type</b> . См. base_types.xsd (Таблица 1)
Дата отгрузки	<b>operation_date</b>	П		О	Тип: <b>datetimeoffset</b> . См. base_types.xsd (Таблица 1)
Реквизиты документа перемещения: номер документа	<b>doc_num</b>	П		О	Тип: <b>document_number_200_type</b> . См. base_types.xsd (Таблица 1)
Реквизиты документа перемещения: дата документа	<b>doc_date</b>	П		О	Тип: <b>date_type</b> . См. base_types.xsd (Таблица 1)
Источник финансирования	<b>source</b>	П		О	Тип: <b>source_type</b> . См. base_types.xsd (Таблица 1). Количество: min = 0, max = 1
Реестровый номер контракта (договора) в Единой информационной системе в сфере закупок	<b>contract_num</b>	П		О	Тип: <b>document_number_200_type</b> . См. base_types.xsd (Таблица 1)
Список перемещаемой продукции	<b>order_details</b>	С		О	Содержит: <b>union</b> , Таблица 129. Количество: min = 1, max = 25 000

Таблица 129 – Список отгружаемой продукции (union)

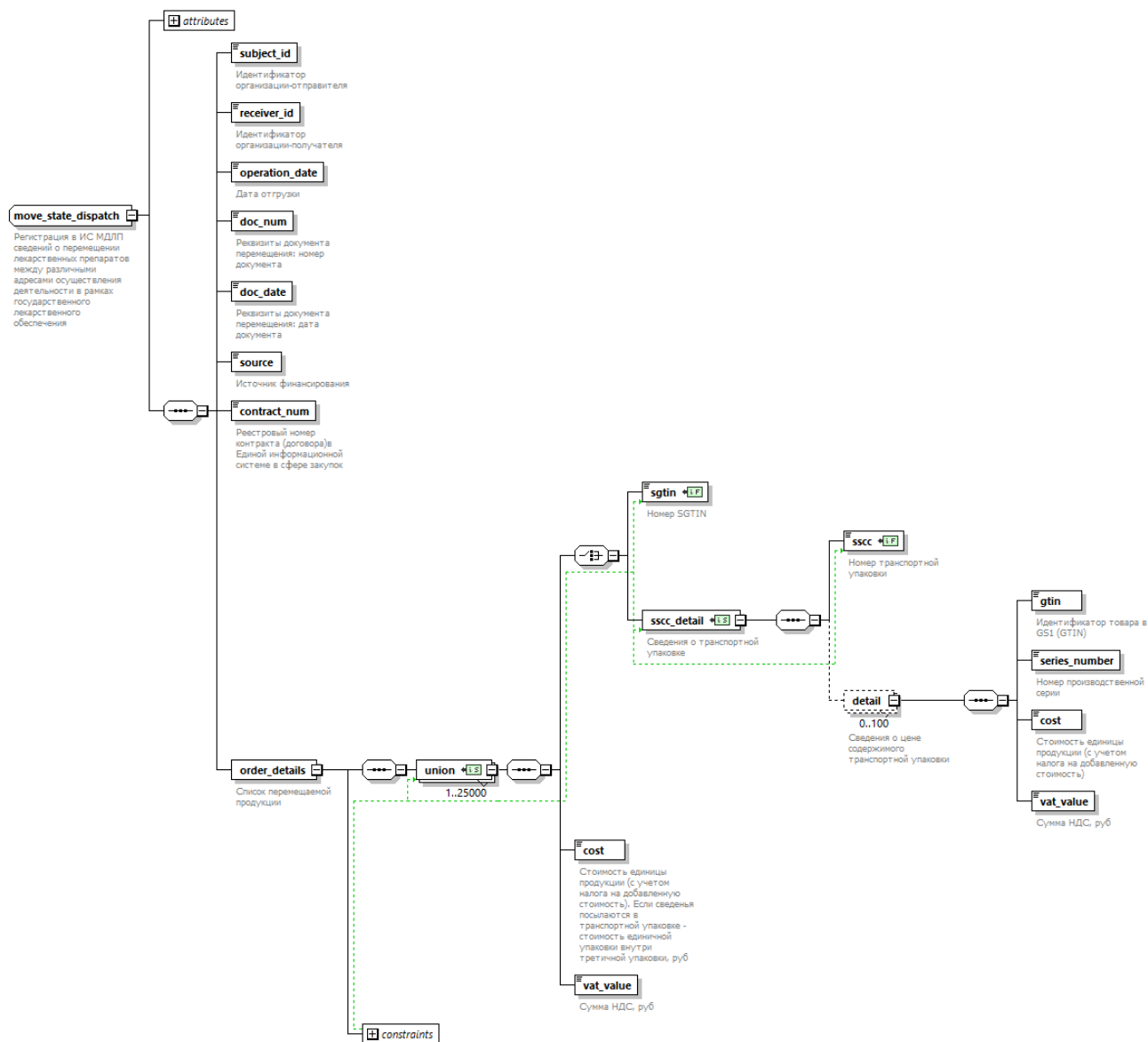
Наименование элемента	Сокращенное наименование (код) элемента	Признак типа элемента	Формат элемента	Признак обязательности элемента	Дополнительная информация	
<b>ВЫБОР</b> (min=1,max=1)	Номер SGTIN	<b>sgtin</b>	П		О	Тип: <b>sign_sgtin_type</b> . См. base_types.xsd (Таблица 1). Уникальный
	Сведения о транспортной упаковке	<b>sscc_detail</b>	С		О	Содержит: Таблица 130

Наименование элемента	Сокращенное наименование (код) элемента	Признак типа элемента	Формат элемента	Признак обязательности элемента	Дополнительная информация
Стоимость единицы продукции. Если сведения посылаются в транспортной упаковке - стоимость единичной упаковки внутри третичной упаковки, руб	<b>cost</b>	П		О	Тип: <b>price_type</b> . См. base_types.xsd (Таблица 1)
Сумма НДС (если сделка облагается НДС), руб	<b>vat_value</b>	П		О	Тип: <b>price_type</b> . См. base_types.xsd (Таблица 1). Количество: min = 0, max = 1

Таблица 130 – Сведения о транспортной упаковке (sscc\_detail)

Наименование элемента	Сокращенное наименование (код) элемента	Признак типа элемента	Формат элемента	Признак обязательности элемента	Дополнительная информация
Номер транспортной упаковки	<b>sscc</b>	П		О	Тип: <b>sscc_type</b> . См. base_types.xsd (Таблица 1). Уникальный
Сведения о цене содержимого транспортной упаковки	<b>detail</b>	С		Н	Содержит: Таблица 131. Количество: min = 1, max = 100

Таблица 131 – Сведения о цене содержимого транспортной упаковки (detail)

Наименование элемента	Сокращенное наименование (код) элемента	Признак типа элемента	Формат элемента	Признак обязательности элемента	Дополнительная информация
Идентификатор товара в GS1 (GTIN)	<b>gtin</b>	П		О	Тип: <b>gs1_gtin_type</b> . См. base_types.xsd (Таблица 1)
Номер производственной серии	<b>series_number</b>	П		О	Тип: <b>series_number_type</b> . См. base_types.xsd (Таблица 1)
Стоимость единицы продукции	<b>cost</b>	П		О	Тип: <b>price_type</b> . См. base_types.xsd (Таблица 1)
Сумма НДС (если сделка облагается НДС), руб	<b>vat_value</b>	П		О	Тип: <b>price_type</b> . См. base_types.xsd (Таблица 1)

#### 1.4.42 Регистрация в ИС МДЛП сведений о смене владельца лекарственных препаратов в рамках государственного лекарственного обеспечения (471-state\_dispatch.xsd)

Диаграмма структуры регистрации в ИС МДЛП сведений о смене владельца лекарственных препаратов в рамках государственного лекарственного обеспечения представлена на Рисунок 42.

В **471-state\_dispatch.xsd** содержатся ссылки на:

- base\_ref.xsd;
- base\_types.xsd.



Рисунок 42 – Диаграмма структуры регистрации в ИС МДЛП сведений о смене владельца лекарственных препаратов в рамках государственного лекарственного обеспечения

Таблица 132 -Регистрация в ИС МДЛП сведений о смене владельца лекарственных препаратов в рамках государственного лекарственного обеспечения (471-state\_dispatch.xsd)

Наименование элемента	Сокращенное наименование (код) элемента	Признак типа элемента	Формат элемента	Признак обязательности элемента	Дополнительная информация
Тип документа	<b>action_id</b>	А	N	О	Fixed = <b>471</b>
Идентификатор организации-отправителя	<b>subject_id</b>	П		О	Тип: <b>subject_id_type</b> . См. base_types.xsd (Таблица 1)
Идентификатор организации-получателя	<b>receiver_id</b>	П		О	Тип: <b>subject_id_type</b> . См. base_types.xsd (Таблица 1)
Дата совершения операции	<b>operation_date</b>	П		О	Тип: <b>datetimeoffset</b> . См. base_types.xsd (Таблица 1)
Тип операции отгрузки со склада	<b>turnover_type</b>	П		Н	Тип: <b>turnover_type_enum</b> . См. base_types.xsd (Таблица 1)
Реквизиты документа, на основании которого осуществлена выдача - дата	<b>doc_date</b>	П		О	Тип: <b>date_type</b> . См. base_types.xsd (Таблица 1)
Реквизиты документа, на основании которого осуществлена выдача - номер	<b>doc_num</b>	П		О	Тип: <b>document_number_200_type</b> . См. base_types.xsd (Таблица 1)
Список продукции	<b>order_details</b>	С		О	Содержит: Таблица 133

Таблица 133 – Список продукции (order\_details)

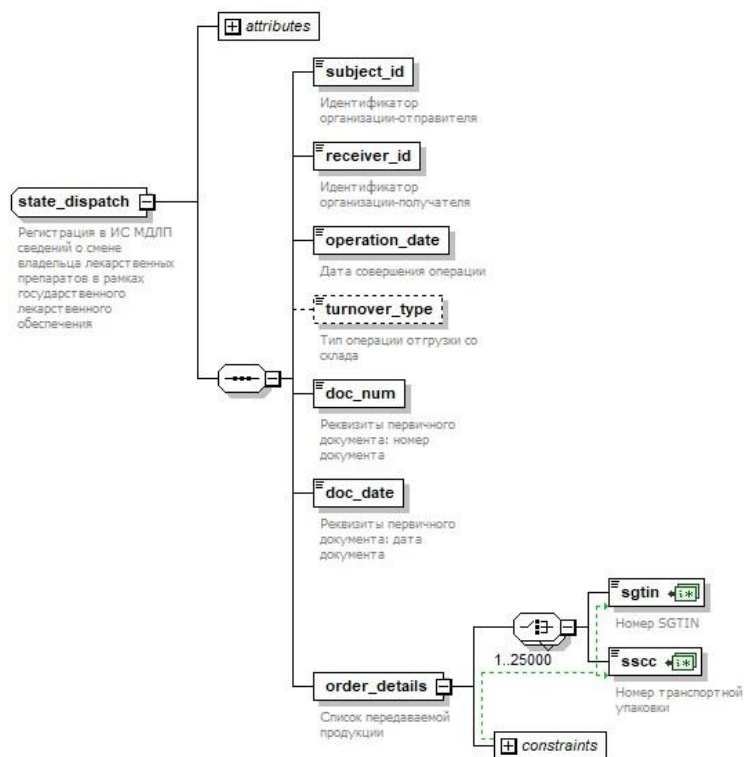
Наименование элемента	Сокращенное наименование (код) элемента	Признак типа элемента	Формат элемента	Признак обязательности элемента	Дополнительная информация	
<b>ВЫБОР</b> (min=1,max=25000)	Номер SGTIN	<b>sgtin</b>		П	О	Тип: <b>sign_sgtin_type</b> . См. base_types.xsd (Таблица 1). Уникальный
	Номер транспортной упаковки	<b>sscc</b>		П	О	Тип: <b>sscc_type</b> . См. base_types.xsd (Таблица 1). Уникальный

#### 1.4.43 Регистрация в ИС МДЛП сведений об отгрузке лекарственных препаратов со склада отправителя в рамках агентского договора (472-agent\_dispatch.xsd)

Диаграмма структуры регистрации в ИС МДЛП сведений об отгрузке лекарственных препаратов со склада отправителя в рамках агентского договора представлена на Рисунок 43.

В **472-agent\_dispatch.xsd** содержатся ссылки на:

- base\_ref.xsd;
- base\_types.xsd.



Рисунок 43 – Диаграмма структуры регистрации в ИС МДЛП сведений об отгрузке лекарственных препаратов со склада отправителя в рамках агентского договора

Таблица 134 –Регистрация в ИС МДЛП сведений об отгрузке лекарственных препаратов со склада отправителя в рамках агентского договора (472-agent\_dispatch.xsd)

Наименование элемента	Сокращенное наименование (код) элемента	Признак типа элемента	Формат элемента	Признак обязательности элемента	Дополнительная информация
Тип документа	<b>action_id</b>	А	N	О	Fixed = 472
Идентификатор организации-отправителя	<b>subject_id</b>	П		О	Тип: <b>subject_id_type</b> . См. base_types.xsd (Таблица 1)
Идентификатор организации-получателя	<b>receiver_id</b>	П		О	Тип: <b>subject_id_type</b> . См. base_types.xsd (Таблица 1)
Дата совершения операции	<b>operation_date</b>	П		О	Тип: <b>datetimeoffset</b> . См. base_types.xsd (Таблица 1)
Тип операции отгрузки со склада	<b>turnover_type</b>	П		Н	Тип: <b>turnover_type_enum</b> . См. base_types.xsd (Таблица 1)
Реквизиты документа основания: номер документа	<b>doc_num</b>	П		О	Тип: <b>document_number_200_type</b> . См. base_types.xsd (Таблица 1)
Реквизиты документа основания: дата документа	<b>doc_date</b>	П		О	Тип: <b>doc_date</b> . См. base_types.xsd (Таблица 1)
Список продукции	<b>order_details</b>	С		О	Содержит: Таблица 135

Таблица 135 – Список продукции (order\_details)

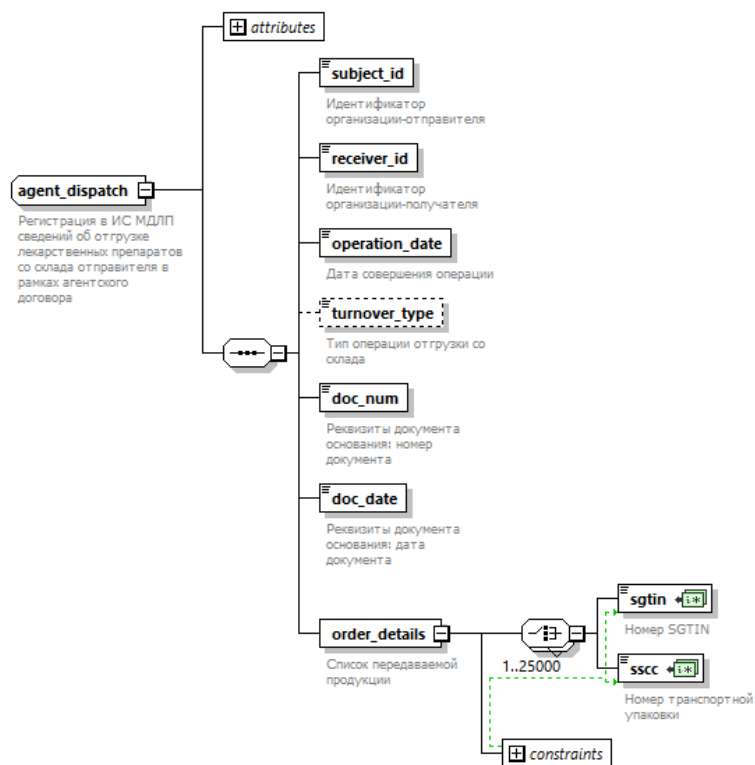
Наименование элемента	Сокращенное наименование (код) элемента	Признак типа элемента	Формат элемента	Признак обязательности элемента	Дополнительная информация	
<b>ВЫБОР</b> (min=1, max=25000)	Номер SGTIN	<b>sgtin</b>	П		О	Тип: <b>sign_sgtin_type</b> . См. base_types.xsd (Таблица 1). Уникальный
	Номер транспортной упаковки	<b>sscc</b>	П		О	Тип: <b>sscc_type</b> . См. base_types.xsd (Таблица 1). Уникальный

#### 1.4.44 Регистрация в ИС МДЛП сведений о приемке лекарственных препаратов агентом в рамках агентского договора (473-agent\_acceptance.xsd)

Диаграмма структуры регистрации в ИС МДЛП сведений о приемке лекарственных препаратов агентом в рамках агентского договора представлена на Рисунок 44.

В **473-agent\_acceptance.xsd** содержатся ссылки на:

- base\_ref.xsd;
- base\_types.xsd.



Рисунок 44 – Диаграмма структуры регистрации в ИС МДЛП сведений о приемке лекарственных препаратов агентом в рамках агентского договора

Таблица 136 – Регистрация в ИС МДЛП сведений о приемке лекарственных препаратов агентом в рамках агентского договора (473-agent\_acceptance.xsd)

Наименование элемента	Сокращенное наименование (код) элемента	Признак типа элемента	Формат элемента	Признак обязательности элемента	Дополнительная информация
Тип документа	<b>action_id</b>	А	N	О	Fixed = 473
Идентификатор организации-отправителя	<b>subject_id</b>	П		О	Тип: <b>subject_id_type</b> . См. base_types.xsd (Таблица 1)
Идентификатор грузоотправителя	<b>shipper_id</b>	П		О	Тип: <b>subject_id_type</b> . См. base_types.xsd (Таблица 1)
Дата совершения операции	<b>operation_date</b>	П		О	Тип: <b>datetimeoffset</b> . См. base_types.xsd (Таблица 1)
Тип операции отгрузки со склада	<b>receive_type</b>	П		О	Тип: <b>receive_type_enum</b> . См. base_types.xsd (Таблица 1)
Реквизиты документа основания: номер документа	<b>doc_num</b>	П		О	Тип: <b>document_number_200_type</b> . См. base_types.xsd (Таблица 1)
Реквизиты документа основания: дата документа	<b>doc_date</b>	П		О	Тип: <b>doc_date</b> . См. base_types.xsd (Таблица 1)
Список принимаемой продукции	<b>order_details</b>	С		О	Содержит: Таблица 137

Таблица 137 – Список принимаемой продукции (order\_details)

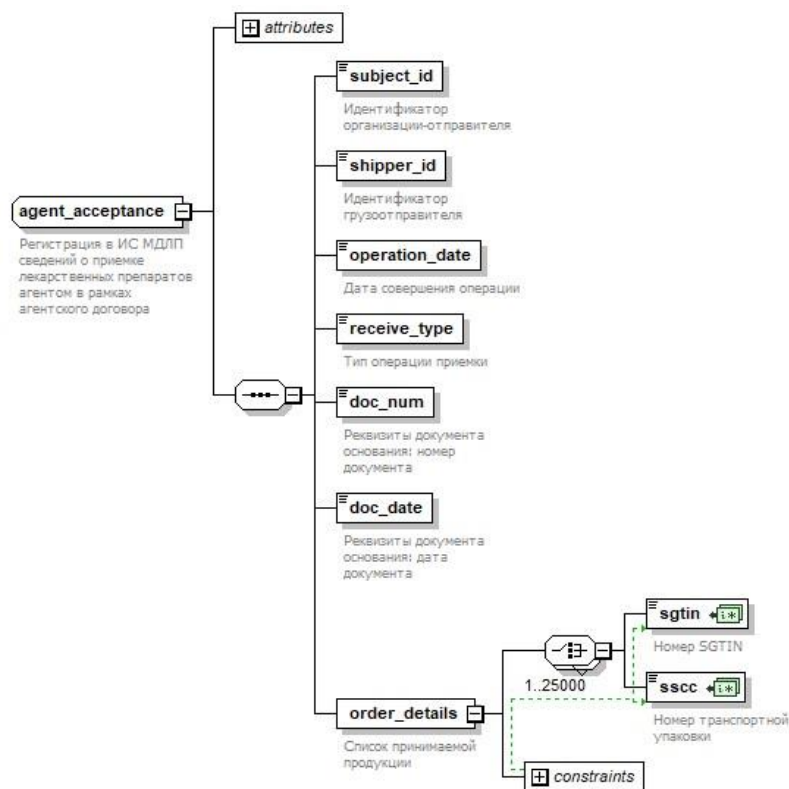
Наименование элемента	Сокращенное наименование (код) элемента	Признак типа элемента	Формат элемента	Признак обязательности элемента	Дополнительная информация
<b>ВЫБОР</b> (min=1, max=25000)	Номер SGTIN	<b>sgtin</b>	П	О	Тип: <b>sign_sgtin_type</b> . См. base_types.xsd (Таблица 1). Уникальный
	Номер транспортной упаковки	<b>sscc</b>	П	О	Тип: <b>sscc_type</b> . См. base_types.xsd (Таблица 1). Уникальный

#### 1.4.45 Регистрация в ИС МДЛП сведений о постановке в арбитраж/снятии арбитража (481-arbitration.xsd)

Диаграмма структуры регистрации в ИС МДЛП сведений о постановке в арбитраж/снятии арбитража представлена на Рисунок 45.

В **481-arbitration.xsd** содержатся ссылки на:

- base\_ref.xsd;
- base\_types.xsd.



Рисунок 45 – Диаграмма структуры регистрации в ИС МДЛП сведений о постановке в арбитраж/снятие арбитража

Таблица 138 –Регистрация в ИС МДЛП сведений о постановке в арбитраж/снятие арбитража (481-arbitration.xsd)

Наименование элемента	Сокращенное наименование (код) элемента	Признак типа элемента	Формат элемента	Признак обязательности элемента	Дополнительная информация
Тип документа	<b>action_id</b>	A	N	O	Fixed = 481
Идентификатор организации-отправителя	<b>subject_id</b>	П		O	Тип: <b>subject_id_type</b> . См. base_types.xsd (Таблица 1)
Идентификатор контрагента	<b>counterparty_id</b>	П		O	Тип: <b>subject_id_type</b> . См. base_types.xsd (Таблица 1)

Наименование элемента	Сокращенное наименование (код) элемента	Признак типа элемента	Формат элемента	Признак обязательности элемента	Дополнительная информация
Дата совершения операции	<b>operation_date</b>	П		О	Тип: <b>datetimeoffset</b> . См. base_types.xsd (Таблица 1)
Реквизиты документа основания: номер документа	<b>doc_num</b>	П		О	Тип: <b>document_number_200_type</b> . См. base_types.xsd (Таблица 1)
Реквизиты документа основания: дата документа	<b>doc_date</b>	П		О	Тип: <b>doc_date</b> . См. base_types.xsd (Таблица 1)
Признак постановки в арбитраж/снятие арбитража	<b>sign_arbitration</b>	П		О	Тип: <b>edit_type_enum</b> . См. base_types.xsd (Таблица 1)
Список продукции	<b>order_details</b>	С		О	Содержит: Таблица 139

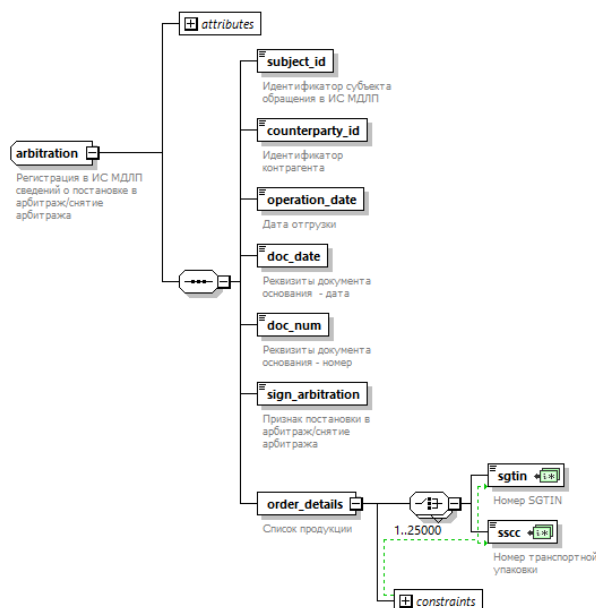
Таблица 139 – Список продукции (order\_details)

Наименование элемента	Сокращенное наименование (код) элемента	Признак типа элемента	Формат элемента	Признак обязательности элемента	Дополнительная информация
<b>ВЫБОР</b> (min=1, max=25000)	Номер SGTIN	<b>sgtin</b>	П	О	Тип: <b>sign_sgtin_type</b> . См. base_types.xsd (Таблица 1). Уникальный
	Номер транспортной упаковки	<b>sscc</b>	П	О	Тип: <b>sscc_type</b> . См. base_types.xsd (Таблица 1). Уникальный

#### 1.4.46 Регистрация в ИС МДЛП сведений о продаже лекарственного препарата в рамках розничной торговли (511-retail\_sale.xsd)

Диаграмма структуры регистрации в ИС МДЛП сведений о продаже лекарственного препарата в рамках розничной торговли представлена на Рисунок 46.

В **511-retail\_sale.xsd** содержатся ссылки на:

- base\_ref.xsd;
- base\_types.xsd.



Рисунок 46 – Диаграмма структуры регистрации в ИС МДЛП сведений о продаже лекарственного препарата в рамках розничной торговли

Таблица 140 –Регистрация в ИС МДЛП сведений о продаже лекарственного препарата в рамках розничной торговли (511-retail\_sale.xsd)

Наименование элемента	Сокращенное наименование (код) элемента	Признак типа элемента	Формат элемента	Признак обязательности элемента	Дополнительная информация
Тип документа	<b>action_id</b>	А	N	О	Fixed = <b>511</b>
Идентификатор организации-отправителя	<b>subject_id</b>	П		О	Тип: <b>subject_id_type</b> . См. base_types.xsd (Таблица 1)
Дата совершения операции	<b>operation_date</b>	П		О	Тип: <b>datetimeoffset</b> . См. base_types.xsd (Таблица 1)
Детализация продажи	<b>sales</b>	С		О	Содержит: <b>union</b> , Таблица 141. Количество: min = 1, max =25 000

Таблица 141 – union

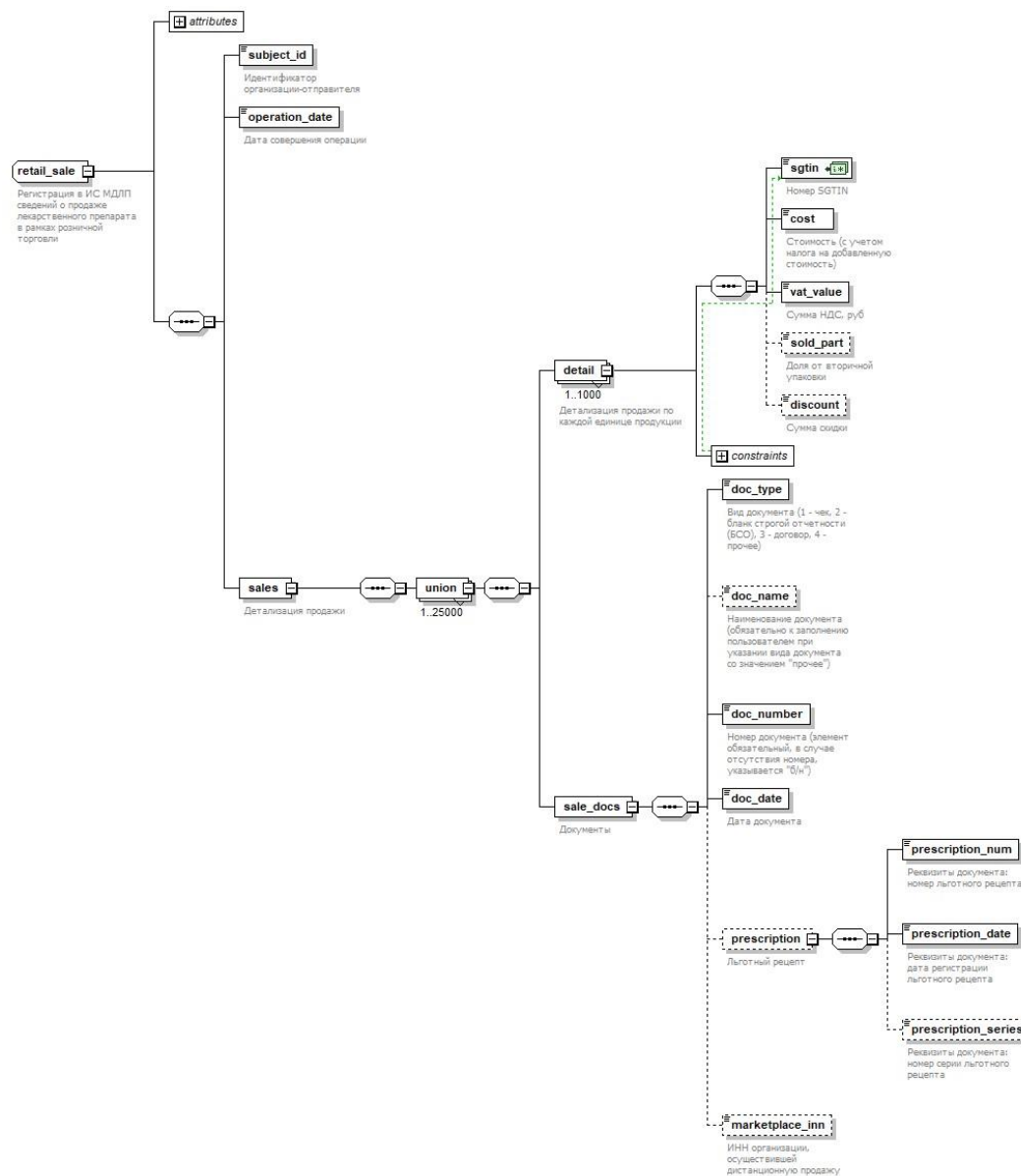
Наименование элемента	Сокращенное наименование (код) элемента	Признак типа элемента	Формат элемента	Признак обязательности элемента	Дополнительная информация
Детализация продажи по каждой единице продукции	<b>detail</b>	С		О	Содержит: <b>detail</b> , содержит: Таблица 142. Количество: min = 1, max =1 000
Документы	<b>sale_docs</b>	С		О	Содержит: <b>sale_docs</b> (Таблица 143)

Таблица 142 - Детализация продажи по каждой единице продукции (detail)

Наименование элемента	Сокращенное наименование (код) элемента	Признак типа элемента	Формат элемента	Признак обязательности элемента	Дополнительная информация
Номер SGTIN	<b>sgtin</b>	П		О	Тип: <b>sign_sgtin_type</b> . См. base_types.xsd (Таблица 1). Уникальный
Стоимость (с учетом налога на добавленную стоимость).	<b>cost</b>	П		О	Тип: <b>price_type</b> . См. base_types.xsd (Таблица 1)
Сумма НДС (если сделка облагается НДС)	<b>vat_value</b>	П		О	Тип: <b>price_type</b> . См. base_types.xsd (Таблица 1). Количество: min = 0, max = 1

Наименование элемента	Сокращенное наименование (код) элемента	Признак типа элемента	Формат элемента	Признак обязательности элемента	Дополнительная информация
Доля от вторичной упаковки	<b>sold_part</b>	П		Н	Тип: <b>part_type</b> . См. base_types.xsd (Таблица 1)
Сумма скидки	<b>discount</b>	П		Н	Тип: <b>price_type</b> . См. base_types.xsd (Таблица 1)

Таблица 143 – Документы (sale\_docs)

Наименование элемента	Сокращенное наименование (код) элемента	Признак типа элемента	Формат элемента	Признак обязательности элемента	Дополнительная информация
Вид документа	<b>doc_type</b>	П		О	Тип: <b>sale_doc_type_enum</b> . См. base_types.xsd (Таблица 1).
Наименование документа	<b>doc_name</b>	П		Н	Тип: <b>string200_type</b> . См. base_types.xsd (Таблица 1). Количество: min = 0, max = 1. Обязательно к заполнению пользователем при указании вида документа со значением «прочее»
Номер документа	<b>doc_number</b>	П		О	Тип: <b>string200_type</b> . См. base_types.xsd (Таблица 1). Элемент обязательный, в случае отсутствия номера, указывается «б/н»
Дата документа	<b>doc_date</b>	П		О	Тип: <b>date_type</b> . См. base_types.xsd (Таблица 1)
Льготный рецепт	<b>prescription</b>	С		Н	Содержит: <b>prescription</b> (Таблица 144)
ИНН организации, осуществившей дистанционную продажу	<b>marketplace_inn</b>	П		Н	Тип: <b>inn_type</b> . См. base_types.xsd (Таблица 1)

Таблица 144 - Льготный рецепт (prescription)

Наименование элемента	Сокращенное наименование (код) элемента	Признак типа элемента	Формат элемента	Признак обязательности элемента	Дополнительная информация
Реквизиты документа: номер льготного рецепта	<b>prescription_num</b>	П		О	Тип: <b>document_number_200_type</b> . См. base_types.xsd (Таблица 1)

Наименование элемента	Сокращенное наименование (код) элемента	Признак типа элемента	Формат элемента	Признак обязательности элемента	Дополнительная информация
Реквизиты документа: дата регистрации льготного рецепта	<b>prescription_date</b>	П		О	Тип: <b>date_type</b> . См. base_types.xsd (Таблица 1)
Реквизиты документа: номер серии льготного рецепта	<b>prescription_series</b>	П		Н	Тип: <b>document_number_200_type</b> . См. base_types.xsd (Таблица 1)

#### 1.4.47 Регистрация в ИС МДЛП сведений об отпуске ЛП в аптеке по документам, отличным от кассового чека (512-withdrawal\_without\_kkt.xsd)

Диаграмма структуры регистрации в ИС МДЛП сведений об отпуске ЛП в аптеке по документам, отличным от кассового чека представлена на Рисунок 47.

В **512- withdrawal\_without\_kkt.xsd** содержатся ссылки на:

- base\_ref.xsd;
- base\_types.xsd.



Рисунок 47 – Диаграмма структуры регистрации в ИС МДЛП сведений об отпуске ЛП в аптеке по документам, отличным от кассового чека

Таблица 145 –Регистрация в ИС МДЛП сведений об отпуске ЛП в аптеке по документам, отличным от кассового чека (512-withdrawal\_without\_kkt.xsd)

Наименование элемента	Сокращенное наименование (код) элемента	Признак типа элемента	Формат элемента	Признак обязательности элемента	Дополнительная информация
Тип документа	<b>action_id</b>	А	N	О	Fixed = <b>512</b>
Идентификатор организации-отправителя	<b>subject_id</b>	П		О	Тип: <b>subject_id_type</b> . См. base_types.xsd (Таблица 1)
Дата совершения операции	<b>operation_date</b>	П		О	Тип: <b>datetimeoffset</b> . См. base_types.xsd (Таблица 1)
Детализация продажи	<b>sales</b>	С		О	Содержит: <b>union</b> , Таблица 146. Количество: min = 1, max =25 000

Таблица 146 – Детализация продажи (union)

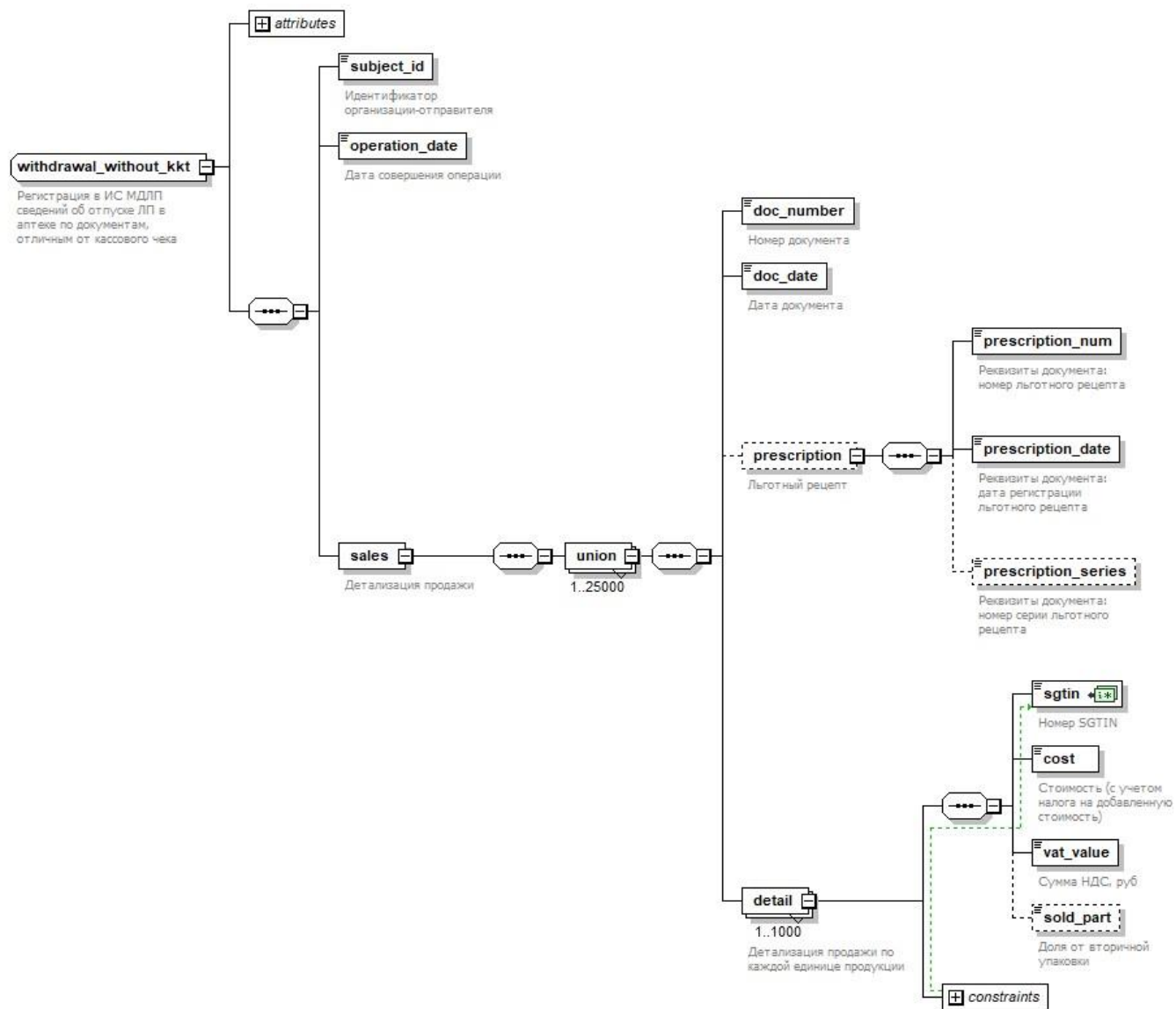
Наименование элемента	Сокращенное наименование (код) элемента	Признак типа элемента	Формат элемента	Признак обязательности элемента	Дополнительная информация
Номер документа	<b>doc_number</b>	С		О	Тип: <b>string200_type</b> . См. base_types.xsd (Таблица 1)
Дата документа	<b>doc_date</b>	С		О	Тип: <b>date_type</b> . См. base_types.xsd (Таблица 1)
Льготный рецепт	<b>prescription</b>	С		Н	Содержит: <b>prescription</b> (Таблица 147)
Детализация продажи по каждой единице продукции	<b>detail</b>	С		О	Содержит: <b>detail</b> , Таблица 148. Количество: min = 1, max =1 000

Таблица 147 – Льготный рецепт (prescription)

Наименование элемента	Сокращенное наименование (код) элемента	Признак типа элемента	Формат элемента	Признак обязательности элемента	Дополнительная информация
Реквизиты документа: номер льготного рецепта	<b>prescription_num</b>	П		О	Тип: <b>document_number_200_type</b> . См. base_types.xsd (Таблица 1)
Реквизиты документа: дата регистрации льготного рецепта	<b>prescription_date</b>	П		О	Тип: <b>date_type</b> . См. base_types.xsd (Таблица 1)

Наименование элемента	Сокращенное наименование (код) элемента	Признак типа элемента	Формат элемента	Признак обязательности элемента	Дополнительная информация
Реквизиты документа: номер серии льготного рецепта	<b>prescription_series</b>	П		Н	Тип: <b>document_number_200_type</b> . См. base_types.xsd (Таблица 1)

Таблица 148 - Детализация продажи по каждой единице продукции (detail)

Наименование элемента	Сокращенное наименование (код) элемента	Признак типа элемента	Формат элемента	Признак обязательности элемента	Дополнительная информация
Номер SGTIN	<b>sgtin</b>	П		О	Тип: <b>sign_sgtin_type</b> . См. base_types.xsd (Таблица 1). Уникальный
Стоимость (с учетом налога на добавленную стоимость)	<b>cost</b>	П		О	Тип: <b>price_type</b> . См. base_types.xsd (Таблица 1)
Сумма НДС (если сделка облагается НДС)	<b>vat_value</b>	П		О	Тип: <b>price_type</b> . См. base_types.xsd (Таблица 1). Количество: min = 0, max = 1
Доля от вторичной упаковки	<b>sold_part</b>	П		Н	Тип: <b>part_type</b> . См. base_types.xsd (Таблица 1)

#### 1.4.48 Регистрация в ИС МДЛП сведений об отпуске лекарственного препарата по льготному рецепту (521-recipe.xsd)

Диаграмма структуры регистрации в ИС МДЛП сведений об отпуске лекарственного препарата по льготному рецепту представлена на Рисунок 48.

В **521-recipe.xsd** содержатся ссылки на:

- base\_ref.xsd;
- base\_types.xsd.



Рисунок 48 – Диаграмма структуры регистрации в ИС МДЛП сведений об отпуске лекарственного препарата по льготному рецепту

Таблица 149 – Регистрация в ИС МДЛП сведений об отпуске лекарственного препарата по льготному рецепту (521-recipe.xsd)

Наименование элемента	Сокращенное наименование (код) элемента	Признак типа элемента	Формат элемента	Признак обязательности элемента	Дополнительная информация
Тип документа	<b>action_id</b>	A	N	O	Fixed = 521
Идентификатор организации-отправителя	<b>subject_id</b>	П		O	Тип: <b>subject_id_type</b> . См. base_types.xsd (Таблица 1)
Дата совершения операции	<b>operation_date</b>	П		O	Тип: <b>datetimeoffset</b> . См. base_types.xsd (Таблица 1)
Реквизиты документа: дата регистрации льготного рецепта	<b>doc_date</b>	П		O	Тип: <b>date_type</b> . См. base_types.xsd (Таблица 1)

Наименование элемента	Сокращенное наименование (код) элемента	Признак типа элемента	Формат элемента	Признак обязательности элемента	Дополнительная информация
Реквизиты документа: номер серии льготного рецепта	<b>doc_series</b>	П		Н	Тип: <b>document_number_200_type</b> . См. base_types.xsd (Таблица 1)
Реквизиты документа: номер льготного рецепта	<b>doc_num</b>	П		О	Тип: <b>document_number_200_type</b> . См. base_types.xsd (Таблица 1)
Список продукции	<b>order_details</b>	С		О	Содержит: <b>union</b> , Таблица 150. Количество: min = 1, max = 25 000

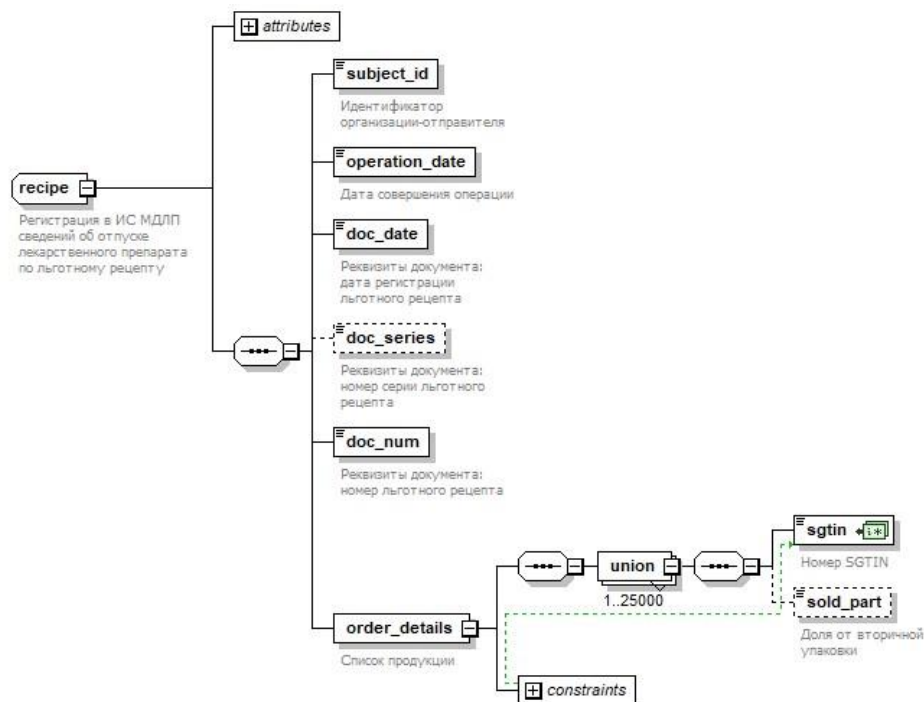
Таблица 150 – Список продукции (order\_details)

Наименование элемента	Сокращенное наименование (код) элемента	Признак типа элемента	Формат элемента	Признак обязательности элемента	Дополнительная информация
Номер SGTIN	<b>sgtin</b>	П		О	Тип: <b>sign_sgtin_type</b> . См. base_types.xsd (Таблица 1). Уникальный
Доля от вторичной упаковки	<b>sold_part</b>	П		Н	Тип: <b>part_type</b> . См. base_types.xsd (Таблица 1)

#### 1.4.49 Регистрация в ИС МДЛП сведений о выдаче лекарственного препарата для оказания медицинской помощи (531-health\_care.xsd)

Диаграмма структуры регистрации в ИС МДЛП сведений о выдаче лекарственного препарата для оказания медицинской помощи представлена на Рисунок 49.

В **531-health\_care.xsd** содержатся ссылки на:

- base\_ref.xsd;
- base\_types.xsd.



Рисунок 49 – Диаграмма структуры регистрации в ИС МДЛП сведений о выводе из оборота лекарственного препарата в рамках оказания медицинской помощи

Таблица 151 – Регистрация в ИС МДЛП сведений о выводе из оборота лекарственного препарата в рамках оказания медицинской помощи (531-health\_care.xsd)

Наименование элемента	Сокращенное наименование (код) элемента	Признак типа элемента	Формат элемента	Признак обязательности элемента	Дополнительная информация
Тип документа	<b>action_id</b>	A	N	O	Fixed = 531
Идентификатор организации-отправителя	<b>subject_id</b>	П		O	Тип: <b>subject_id_type</b> . См. base_types.xsd (Таблица 1)
Дата совершения операции	<b>operation_date</b>	П		O	Тип: <b>datetimeoffset</b> . См. base_types.xsd (Таблица 1)

Наименование элемента	Сокращенное наименование (код) элемента	Признак типа элемента	Формат элемента	Признак обязательности элемента	Дополнительная информация
Реквизиты документа, на основании которого осуществлена выдача - дата	<b>doc_date</b>	П		О	Тип: <b>date_type</b> . См. base_types.xsd (Таблица 1)
Реквизиты документа, на основании которого осуществлена выдача - номер	<b>doc_num</b>	П		О	Тип: <b>document_number_200_type</b> . См. base_types.xsd (Таблица 1)
Список продукции	<b>order_details</b>	С		О	Содержит: <b>union</b> , Таблица 152. Количество: min = 1, max = 25 000

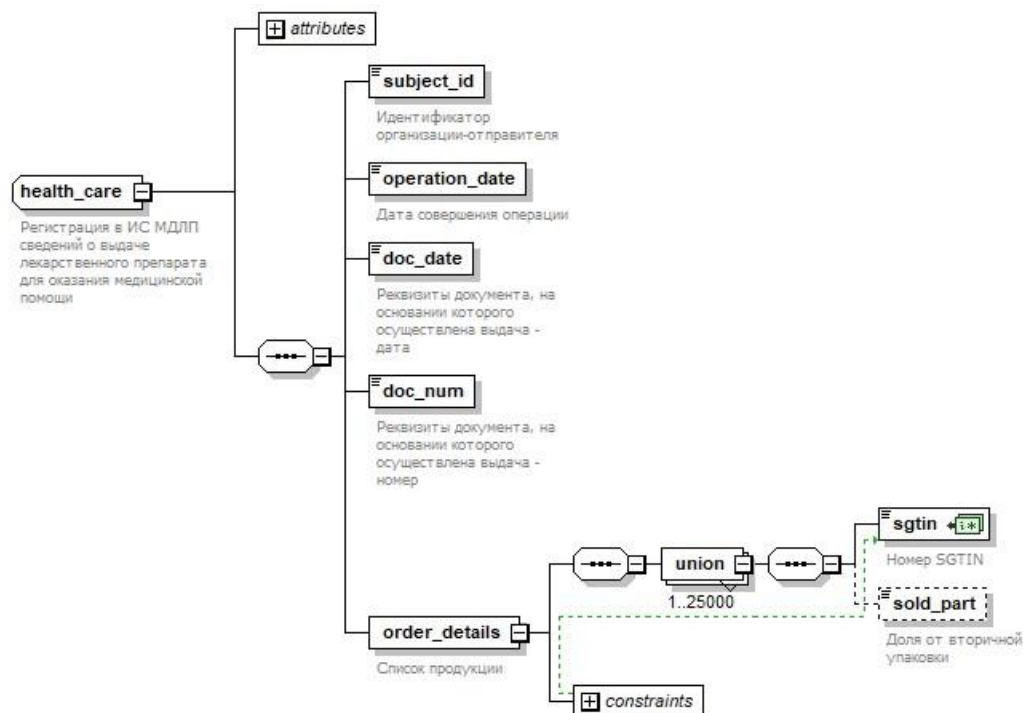
Таблица 152 – Список продукции (order\_details)

Наименование элемента	Сокращенное наименование (код) элемента	Признак типа элемента	Формат элемента	Признак обязательности элемента	Дополнительная информация
Номер SGTIN	<b>sgtin</b>	П		О	Тип: <b>sign_sgtin_type</b> . См. base_types.xsd (Таблица 1). Уникальный
Доля от вторичной упаковки	<b>sold_part</b>	П		Н	Тип: <b>part_type</b> . См. base_types.xsd (Таблица 1)

#### 1.4.50 Регистрация в ИС МДЛП сведений о передаче лекарственных препаратов на уничтожение (541-move\_destruction.xsd)

Диаграмма структуры регистрации в ИС МДЛП сведений о передаче лекарственных препаратов на уничтожение представлена на Рисунок 50.

В **541-move\_destruction.xsd** содержатся ссылки на:

- base\_ref.xsd;
- base\_types.xsd.



Рисунок 50 – Диаграмма структуры регистрации в ИС МДЛП сведений о передаче лекарственных препаратов на уничтожение

Таблица 153 – Регистрация сведений в ИС МДЛП о передаче лекарственных препаратов на уничтожение (541-move\_destruction.xsd)

Наименование элемента	Сокращенное наименование (код) элемента	Признак типа элемента	Формат элемента	Признак обязательности элемента	Дополнительная информация
Тип документа	<b>action_id</b>	А	N	О	Fixed = <b>541</b>
Идентификатор организации-отправителя	<b>subject_id</b>	П		О	Тип: <b>subject_id_type</b> . См. base_types.xsd (Таблица 1)
Дата совершения операции	<b>operation_date</b>	П		О	Тип: <b>datetimeoffset</b> . См. base_types.xsd (Таблица 1)
ИНН/КПП организации, осуществляющей уничтожение	<b>destruction_org</b>	С		О	Тип: <b>org_address_type</b> . См. base_ref.xsd (Таблица 5, п. 1.2.4)
Реквизиты договора передачи на уничтожение: номер документа	<b>doc_num</b>	П		О	Тип: <b>document_number_200_type</b> . См. base_types.xsd (Таблица 1)
Реквизиты договора передачи на уничтожение: дата документа	<b>doc_date</b>	П		О	Тип: <b>date_type</b> . См. base_types.xsd (Таблица 1)
Реквизиты акта передачи на уничтожение: номер документа	<b>act_number</b>	П		О	Тип: <b>document_number_200_type</b> . См. base_types.xsd (Таблица 1)
Реквизиты акта передачи на уничтожение: дата документа	<b>act_date</b>	П		О	Тип: <b>date_type</b> . См. base_types.xsd (Таблица 1)
Список продукции	<b>order_details</b>	С		О	Содержит: <b>detail</b> , Таблица 154

Таблица 154 – Список продукции (detail)

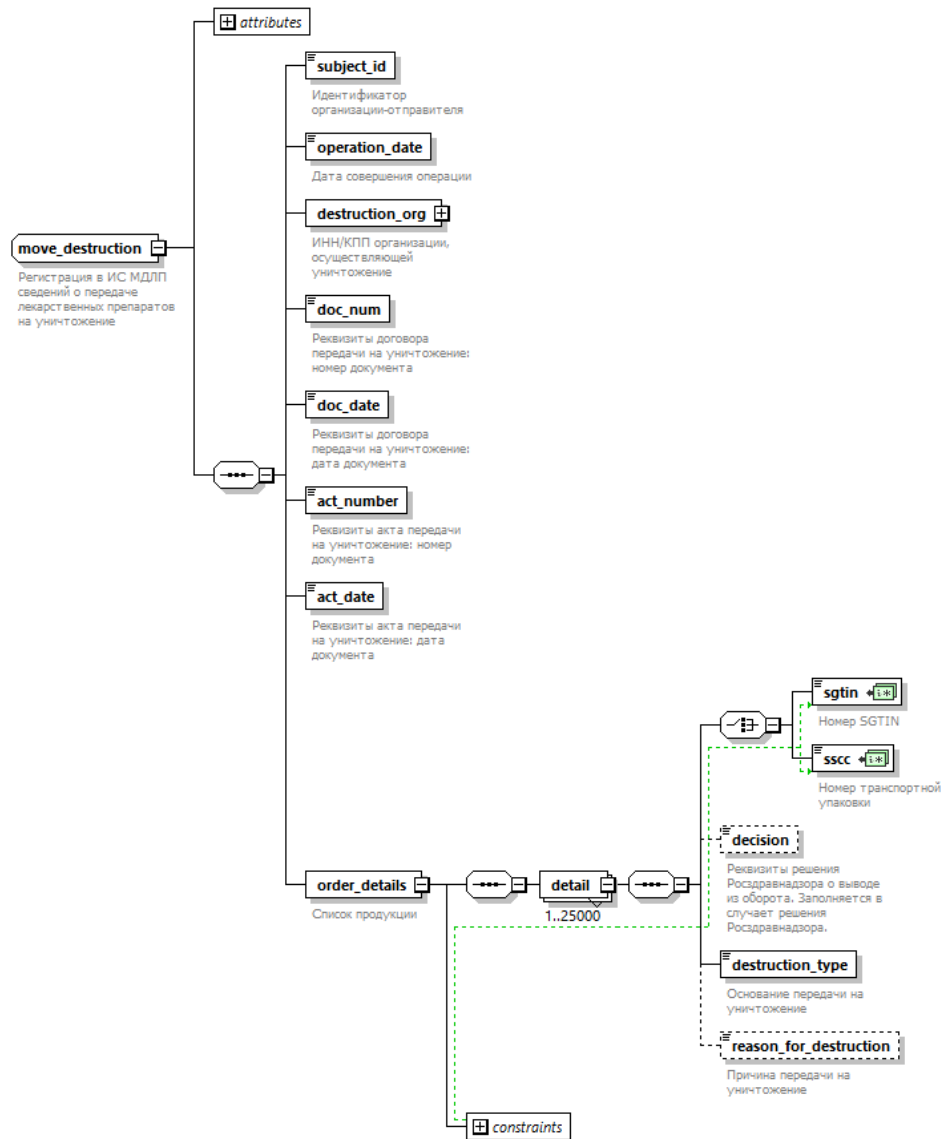
Наименование элемента	Сокращенное наименование (код) элемента	Признак типа элемента	Формат элемента	Признак обязательности элемента	Дополнительная информация
<b>ВЫБОР</b> (min=1,max)	Номер SGTIN	<b>sgtin</b>	П	О	Тип: <b>sign_sgtin_type</b> . См. base_types.xsd (Таблица 1). Уникальный
	Номер транспортной упаковки	<b>sscc</b>	П	О	Тип: <b>sscc_type</b> . См. base_types.xsd (Таблица 1). Уникальный

Наименование элемента	Сокращенное наименование (код) элемента	Признак типа элемента	Формат элемента	Признак обязательности элемента	Дополнительная информация
Реквизиты решения Росздравнадзора о выводе из оборота. Заполняется в случае решения Росздравнадзора	<b>decision</b>	П		Н	Тип: <b>document_number_200_type</b> . См. base_types.xsd (Таблица 1) Количество: min = 0, max = 1
Основание передачи на уничтожение	<b>destruction_type</b>	П		О	Тип: <b>destruction_type_enum</b> . См. base_types.xsd (Таблица 1)
Причина передачи на уничтожение	<b>reason_for_destruction</b>	П		Н	Тип: <b>reason_for_destruction_type_enum</b> . См. base_types.xsd (Таблица 1)

#### 1.4.51 Регистрация в ИС МДЛП сведений о факте уничтожения лекарственных препаратов (542-destruction.xsd)

Диаграмма структуры регистрации в ИС МДЛП сведений о факте уничтожения лекарственных препаратов представлена на Рисунок 51.

В **542-destruction.xsd** содержатся ссылки на:

- base\_ref.xsd;
- base\_types.xsd.



Рисунок 51 – Диаграмма структуры регистрации в ИС МДЛП сведений о факте уничтожения лекарственных препаратов

Таблица 155 –Регистрация в ИС МДЛП сведений о факте уничтожения лекарственных препаратов (542-destruction.xsd)

Наименование элемента	Сокращенное наименование (код) элемента	Признак типа элемента	Формат элемента	Признак обязательности элемента	Дополнительная информация
Тип документа	<b>action_id</b>	A	N	O	Fixed = 542

Наименование элемента	Сокращенное наименование (код) элемента	Признак типа элемента	Формат элемента	Признак обязательности элемента	Дополнительная информация
Идентификатор организации-отправителя	<b>subject_id</b>	П		О	Тип: <b>subject_id_type</b> . См. base_types.xsd (Таблица 1)
Дата совершения операции	<b>operation_date</b>	П		О	Тип: <b>datetimeoffset</b> . См. base_types.xsd (Таблица 1)
Способ уничтожения	<b>destruction_method</b>	П		О	Тип: <b>destruction_method_enum</b> . См. base_types.xsd (Таблица 1)
ИНН/КПП организации, осуществляющей уничтожение	<b>destruction_org</b>	С		О	Содержит: Таблица 156
Реквизиты акта об уничтожении: номер документа	<b>doc_num</b>	П		О	Тип: <b>document_number_200_type</b> . См. base_types.xsd (Таблица 1)
Реквизиты акта об уничтожении: дата документа	<b>doc_date</b>	П		О	Тип: <b>date_type</b> . См. base_types.xsd (Таблица 1)
Список продукции	<b>order_details</b>	С		О	Содержит: Таблица 157

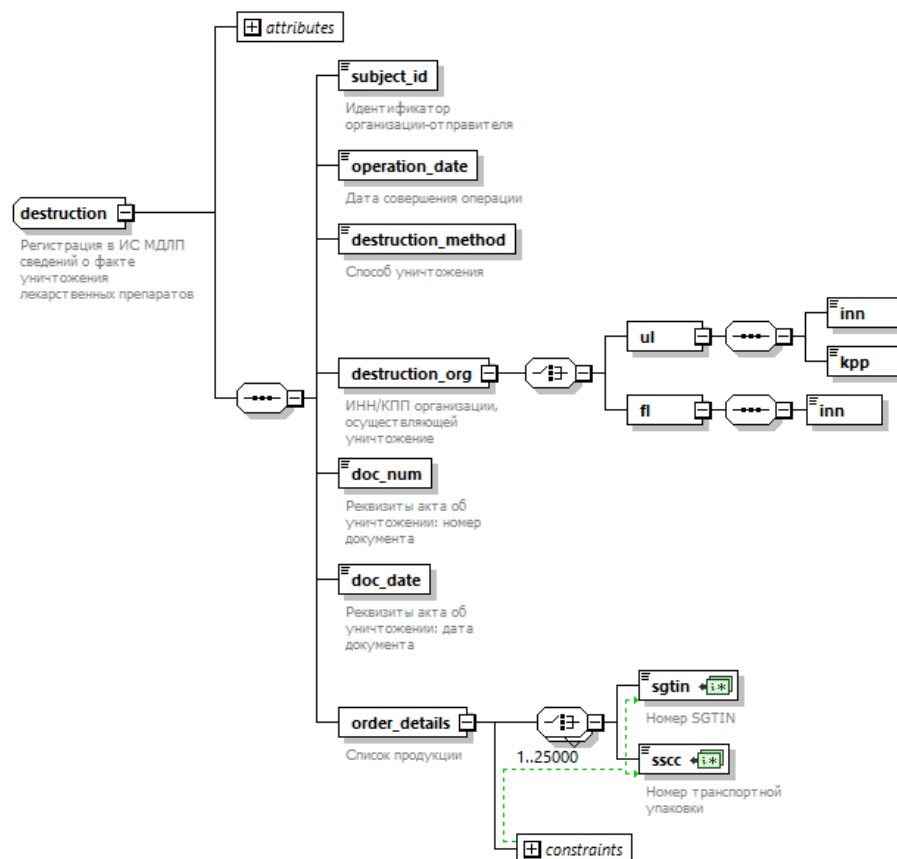
Таблица 156 – ИНН/КПП организации, осуществляющей уничтожение (destruction\_org)

Наименование элемента	Сокращенное наименование (код) элемента	Признак типа элемента	Формат элемента	Признак обязательности элемента	Дополнительная информация	
<b>Выбор</b> (min=1, max=1)	Организация – юридическое лицо	<b>ul</b>	С		О	Содержит: – <b>inn</b> (ИНН ЮЛ, тип: <b>inn_ul_type</b> . См. base_types.xsd (Таблица 1)), – <b>kpp</b> (КПП ЮЛ, тип: <b>kpp_type</b> . См. base_types.xsd (Таблица 1))
	Организация-физическое лицо	<b>fl</b>	С		О	Содержит: – <b>inn</b> (ИНН ФЛ, тип: <b>inn_fl_type</b> . См. base_types.xsd (Таблица 1))

Таблица 157 – Список продукции (order\_details)

Наименование элемента		Сокращенное наименование (код) элемента	Признак типа элемента	Формат элемента	Признак обязательности элемента	Дополнительная информация
<b>ВЫБОР</b> (min=1, max=25000)	Номер SGTIN	<b>sgtin</b>	П		О	Тип: <b>sign_sgtin_type</b> . См. base_types.xsd (Таблица 1). Уникальный
	Номер транспортной упаковки	<b>sscc</b>	П		О	Тип: <b>sscc_type</b> . См. base_types.xsd (Таблица 1). Уникальный

#### 1.4.52 Регистрация в ИС МДЛП сведений о выводе из оборота лекарственного препарата по различным причинам (552-withdrawal.xsd)

Диаграмма структуры регистрации в ИС МДЛП сведений о выводе из оборота лекарственного препарата по различным причинам представлена на Рисунок 52.

В **552-withdrawal.xsd** содержатся ссылки на:

- base\_ref.xsd;
- base\_types.xsd.



Рисунок 52 – Диаграмма структуры регистрации в ИС МДЛП сведений о выводе из оборота лекарственного препарата по различным причинам

Таблица 158 –Регистрация в ИС МДЛП сведений о выводе из оборота лекарственного препарата по различным причинам (552-withdrawal.xsd)

Наименование элемента	Сокращенное наименование (код) элемента	Признак типа элемента	Формат элемента	Признак обязательности элемента	Дополнительная информация
Тип документа	<b>action_id</b>	A	N	O	Fixed = <b>552</b>
Идентификатор организации-отправителя	<b>subject_id</b>	П		O	Тип: <b>subject_any_type</b> . См. base_types.xsd (Таблица 1)
Дата совершения операции	<b>operation_date</b>	П		O	Тип: <b>datetimeoffset</b> . См. base_types.xsd (Таблица 1)
Регистрационный номер документа	<b>doc_num</b>	П		H	Тип: <b>document_number_200_type</b> . См. base_types.xsd (Таблица 1)

Наименование элемента	Сокращенное наименование (код) элемента	Признак типа элемента	Формат элемента	Признак обязательности элемента	Дополнительная информация
Дата регистрации документа	<b>doc_date</b>	П		Н	Тип: <b>date_type</b> . См. base_types.xsd (Таблица 1)
Тип вывода из оборота	<b>withdrawal_type</b>	П		О	Тип: <b>withdrawal_type_enum</b> . См. base_types.xsd (Таблица 1)
Список продукции	<b>order_details</b>	С		О	Содержит: Таблица 159

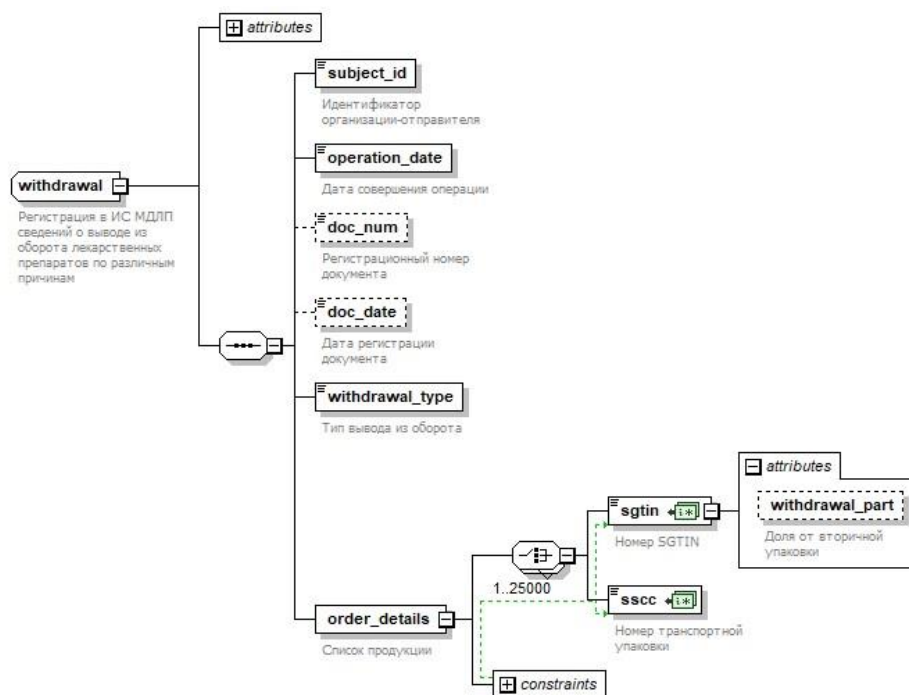
Таблица 159 – Список продукции (order\_details)

Наименование элемента	Сокращенное наименование (код) элемента	Признак типа элемента	Формат элемента	Признак обязательности элемента	Дополнительная информация
<b>ВЫБОР</b> (min=1, max=2500) 0)	Номер SGTIN	<b>sgtin</b>	П	О	Тип: <b>sign_sgtin_type</b> . См. base_types.xsd (Таблица 1). Уникальный
	Доля от вторичной упаковки	<b>withdrawal_part</b>	А	Н	Тип: <b>part_type</b> . См. base_types.xsd (Таблица 1)
	Номер транспортной упаковки	<b>sscc</b>	П	О	Тип: <b>sscc_type</b> . См. base_types.xsd (Таблица 1). Уникальный

#### 1.4.53 Уведомление получателя об отгрузке лекарственных препаратов со склада отправителя (601-move\_order\_notification.xsd)

Уведомление получателя об отгрузке лекарственных препаратов со склада отправителя (601-move\_order\_notification.xsd) формируется на основании исходного документа - Регистрация в ИС МДЛП сведений об отгрузке лекарственных препаратов со склада отправителя (415-move\_order.xsd).

Диаграмма структуры уведомления получателя об отгрузке лекарственных препаратов со склада отправителя представлена на Рисунок 53.

В **601-move\_order\_notification.xsd** содержатся ссылки на:

- base\_ref.xsd;

– base\_types.xsd.



Рисунок 53 – Диаграмма структуры уведомления получателя об отгрузке лекарственных препаратов со склада отправителя

Таблица 160 – Уведомление получателя об отгрузке лекарственных препаратов со склада отправителя (601-move\_order\_notification.xsd)

Наименование элемента	Сокращенное наименование (код) элемента	Признак типа элемента	Формат элемента	Признак обязательности элемента	Дополнительная информация
Тип документа	<b>action_id</b>	А	N	О	Fixed = <b>601</b>
Идентификатор организации-отправителя	<b>subject_id</b>	П		О	Тип: <b>subject_id_type</b> . См. base_types.xsd (Таблица 1)
Идентификатор организации-получателя	<b>receiver_id</b>	П		О	Тип: <b>subject_id_type</b> . См. base_types.xsd (Таблица 1)
Дата отгрузки	<b>operation_date</b>	П		О	Тип: <b>datetimeoffset</b> . См. base_types.xsd (Таблица 1)
Реквизиты первичного документа: номер документа	<b>doc_num</b>	П		О	Тип: <b>document_number_200_type</b> . См. base_types.xsd (Таблица 1)
Реквизиты документа отгрузки: дата документа	<b>doc_date</b>	П		О	Тип: <b>date_type</b> . См. base_types.xsd (Таблица 1)
Тип операции отгрузки со склада	<b>turnover_type</b>	П		О	Тип: <b>turnover_type_enum</b> . См. base_types.xsd (Таблица 1)
Источник финансирования	<b>source</b>	П		О	Тип: <b>source_type</b> . См. base_types.xsd (Таблица 1). Количество: min = 0, max = 1
Тип договора	<b>contract_type</b>	П		О	Тип: <b>contract_type_enum</b> . См. base_types.xsd (Таблица 1)
Реестровый номер контракта (договора) в Единой информационной системе в сфере закупок	<b>contract_num</b>	П		Н	Тип: <b>document_number_200_type</b> . См. base_types.xsd (Таблица 1)
Список отгружаемой продукции	<b>order_details</b>	С		О	Содержит: <b>union</b> , Таблица 161. Количество: min = 1, max = 25 000

Таблица 161 – Список отгружаемой продукции (union)

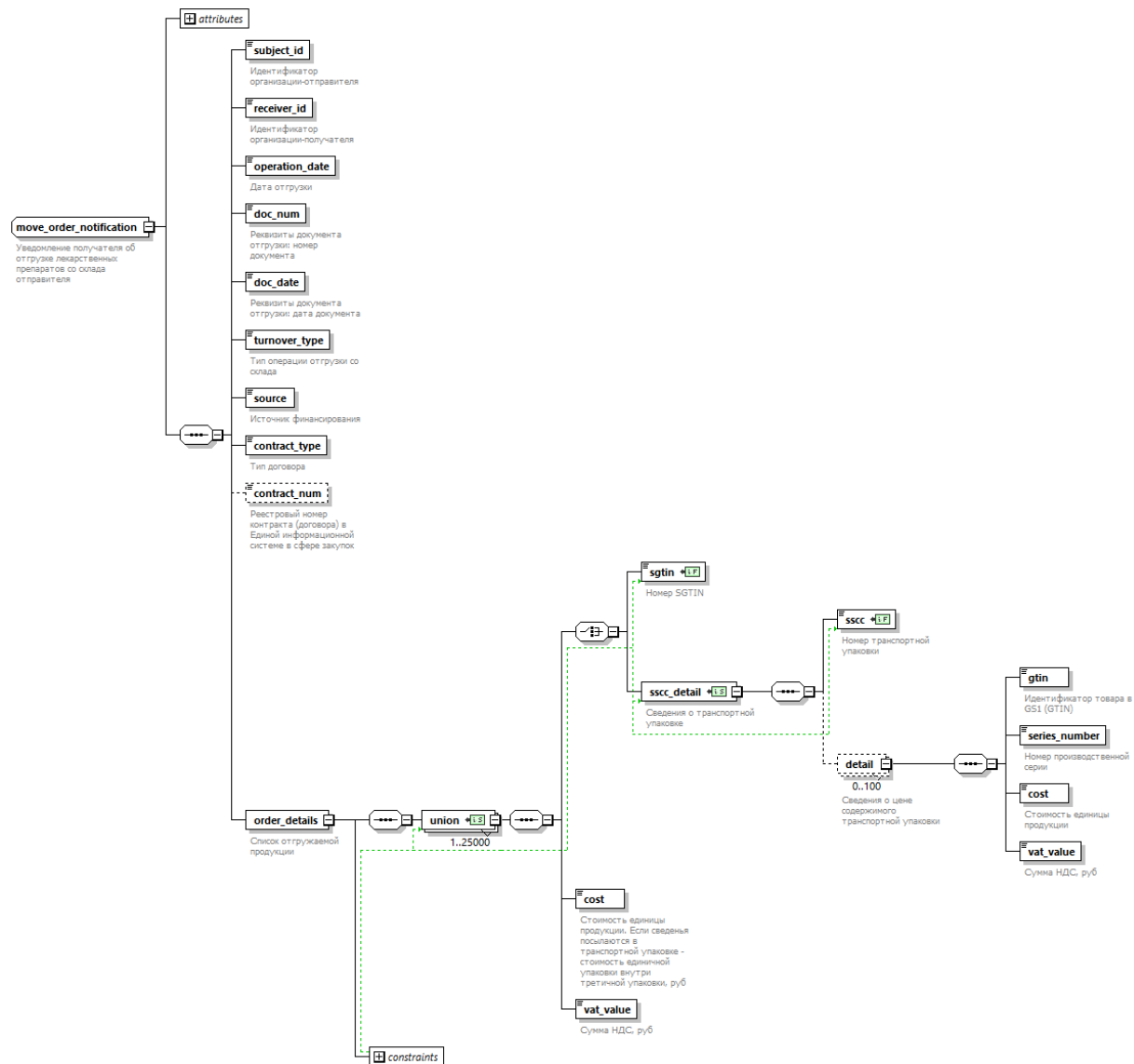
Наименование элемента		Сокращенное наименование (код) элемента	Признак типа элемента	Формат элемента	Признак обязательности элемента	Дополнительная информация
<b>ВЫБОР</b> ( $\min=1, \max=1$ )	Номер SGTIN	<b>sgtin</b>	П		О	Тип: <b>sign_sgtin_type</b> . См. base_types.xsd (Таблица 1). Уникальный
	Сведения о транспортной упаковке	<b>sscc_detail</b>	С		О	Содержит: Таблица 162
Стоимость единицы продукции. Если сведения посылаются в транспортной упаковке - стоимость единичной упаковки внутри третичной упаковки, руб		<b>cost</b>	П		О	Тип: <b>price_type</b> . См. base_types.xsd (Таблица 1)
Сумма НДС, руб		<b>vat_value</b>	П		О	Тип: <b>price_type</b> . См. base_types.xsd (Таблица 1). Количество: min = 0, max = 1

Таблица 162 – Сведения о транспортной упаковке (sscc\_detail)

Наименование элемента		Сокращенное наименование (код) элемента	Признак типа элемента	Формат элемента	Признак обязательности элемента	Дополнительная информация
Номер транспортной упаковки		<b>sscc</b>	П		О	Тип: <b>sscc_type</b> . См. base_types.xsd (Таблица 1). Уникальный
Сведения о цене содержимого транспортной упаковки		<b>detail</b>	С		Н	Содержит: Таблица 163. Количество: min = 1, max = 100

Таблица 163 – Сведения о цене содержимого транспортной упаковки (detail)

Наименование элемента		Сокращенное наименование (код) элемента	Признак типа элемента	Формат элемента	Признак обязательности элемента	Дополнительная информация
Идентификатор товара в GS1 (GTIN)		<b>gtin</b>	П		О	Тип: <b>gs1_gtin_type</b> . См. base_types.xsd (Таблица 1)

Наименование элемента	Сокращенное наименование (код) элемента	Признак типа элемента	Формат элемента	Признак обязательности элемента	Дополнительная информация
Номер производственной серии	<b>series_number</b>	П		О	Тип: <b>series_number_type</b> . См. base_types.xsd (Таблица 1)
Стоимость единицы продукции	<b>cost</b>	П		О	Тип: <b>price_type</b> . См. base_types.xsd (Таблица 1)
Сумма НДС, руб	<b>vat_value</b>	П		О	Тип: <b>price_type</b> . См. base_types.xsd (Таблица 1)

#### 1.4.54 Уведомление отправителя о приемке лекарственных препаратов на склад получателя (602-receive\_order\_notification.xsd)

Уведомление отправителя о приемке лекарственных препаратов на склад получателя (602-receive\_order\_notification.xsd) формируется на основании исходного документа – Регистрация в ИС МДЛП сведений о приемке лекарственных препаратов на склад получателя (416-receive\_order.xsd).

Диаграмма структуры уведомления отправителя о приемке лекарственных препаратов на склад получателя представлена на Рисунок 54.

В **602-receive\_order\_notification.xsd** содержатся ссылки на:

- base\_ref.xsd;
- base\_types.xsd.



Рисунок 54 – Диаграмма структуры уведомления отправителя о приемке лекарственных препаратов на склад получателя

Таблица 164 – Уведомление отправителя о приеме лекарственных препаратов на склад получателя (602-receive\_order\_notification.xsd)

Наименование элемента	Сокращенное наименование (код) элемента	Признак типа элемента	Формат элемента	Признак обязательности элемента	Дополнительная информация
Тип документа	<b>action_id</b>	A	N	O	Fixed = <b>602</b>
Идентификатор организации-получателя	<b>subject_id</b>	П		O	Тип: <b>subject_id_type</b> . См. base_types.xsd (Таблица 1)
Идентификатор организации-отправителя	<b>shipper_id</b>	П		O	Тип: <b>subject_id_type</b> . См. base_types.xsd (Таблица 1)
Дата приемки	<b>operation_date</b>	П		O	Тип: <b>datetimeoffset</b> . См. base_types.xsd (Таблица 1)
Документ подтверждающий получение: номер документа	<b>doc_num</b>	П		O	Тип: <b>document_number_200_type</b> . См. base_types.xsd (Таблица 1)
Документ подтверждающий получение: дата документа	<b>doc_date</b>	П		O	Тип: <b>date_type</b> . См. base_types.xsd (Таблица 1)
Тип операции приемки на склад	<b>receive_type</b>	П		O	Тип: <b>receive_type_enum</b> . См. base_types.xsd (Таблица 1)
Источник финансирования	<b>source</b>	П		O	Тип: <b>source_type</b> . См. base_types.xsd (Таблица 1)
Тип договора	<b>contract_type</b>	П		O	Тип: <b>contract_type_enum</b> . См. base_types.xsd (Таблица 1)
Реестровый номер контракта (договора) в Единой информационной системе в сфере закупок	<b>contract_num</b>	П		N	Тип: <b>document_number_200_type</b> . См. base_types.xsd (Таблица 1)
Список принимаемой продукции	<b>order_details</b>	C		O	Содержит: <b>union</b> , Таблица 165. Количество: min = 1, max = 25 000. Уникальный

Таблица 165 – Список принимаемой продукции (union)

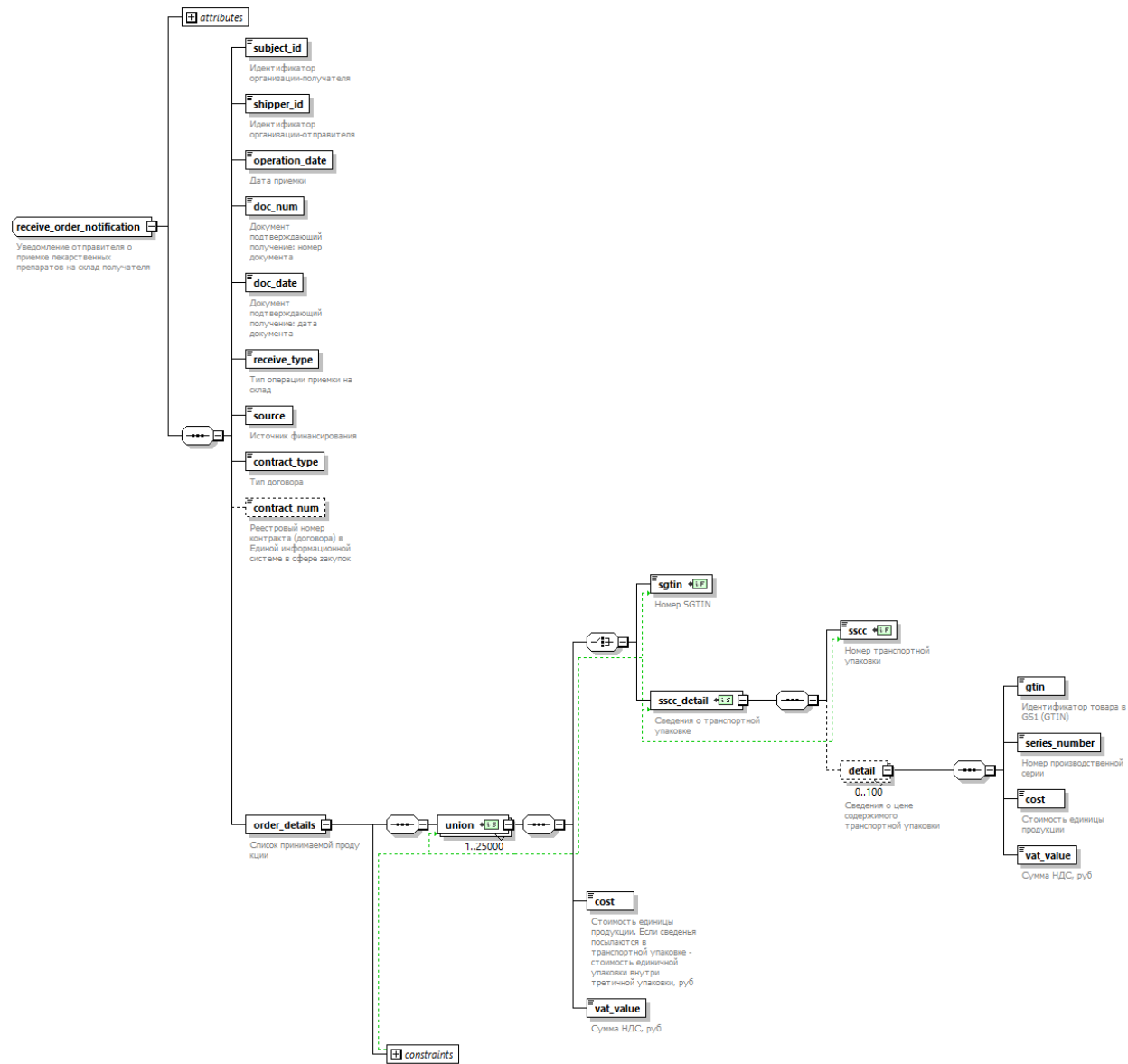
Наименование элемента		Сокращенное наименование (код) элемента	Признак типа элемента	Формат элемента	Признак обязательности элемента	Дополнительная информация
<b>ВЫБОР</b> ( $\min=1, \max=1$ )	Номер SGTIN	<b>sgtin</b>	П		О	Тип: <b>sign_sgtin_type</b> . См. base_types.xsd (Таблица 1). Уникальный
	Сведения о транспортной упаковке	<b>sscc_detail</b>	С		О	Содержит: Таблица 166
Стоимость единицы продукции. Если сведения посылаются в транспортной упаковке - стоимость единичной упаковки внутри третичной упаковки, руб		<b>cost</b>	П		О	Тип: <b>price_type</b> . См. base_types.xsd (Таблица 1)
Сумма НДС (если сделка облагается НДС), руб		<b>vat_value</b>	П		Н	Тип: <b>price_type</b> . См. base_types.xsd (Таблица 1). Количество: min = 0, max = 1

Таблица 166 – Сведения о транспортной упаковке (sscc\_detail)

Наименование элемента		Сокращенное наименование (код) элемента	Признак типа элемента	Формат элемента	Признак обязательности элемента	Дополнительная информация
Номер транспортной упаковки		<b>sscc</b>	П		О	Тип: <b>sscc_type</b> . См. base_types.xsd (Таблица 1). Уникальный
Сведения о цене содержимого транспортной упаковки		<b>detail</b>	С		Н	Содержит: <b>detail</b> , Таблица 167. Количество: min = 1, max = 100

Таблица 167 – Сведения о цене содержимого транспортной упаковки (detail)

Наименование элемента		Сокращенное наименование (код) элемента	Признак типа элемента	Формат элемента	Признак обязательности элемента	Дополнительная информация
Идентификатор товара в GS1 (GTIN)		<b>gtin</b>	П		О	Тип: <b>gs1_gtin_type</b> . См. base_types.xsd (Таблица 1)

Наименование элемента	Сокращенное наименование (код) элемента	Признак типа элемента	Формат элемента	Признак обязательности элемента	Дополнительная информация
Номер производственной серии	<b>series_number</b>	П		О	Тип: <b>series_number_type</b> . См. base_types.xsd (Таблица 1)
Стоимость единицы продукции	<b>cost</b>	П		О	Тип: <b>price_type</b> . См. base_types.xsd (Таблица 1)
Сумма НДС (если сделка облагается НДС), руб	<b>vat_value</b>	П		Н	Тип: <b>price_type</b> . См. base_types.xsd (Таблица 1)

#### 1.4.55 Уведомление собственника об отгрузке лекарственных препаратов (603-move\_owner\_notification.xsd)

Уведомление собственника об отгрузке лекарственных препаратов (603-move\_owner\_notification.xsd) формируется на основании исходного документа - Регистрация в ИС МДЛП сведений об отгрузке лекарственных препаратов собственнику (381-move\_owner.xsd).

Диаграмма структуры уведомления собственника об отгрузке лекарственных препаратов представлена на Рисунок 55.

В **603-move\_owner\_notification.xsd** содержатся ссылки на:

- base\_ref.xsd;
- base\_types.xsd.



Рисунок 55 – Диаграмма структуры уведомления собственника об отгрузке лекарственных препаратов

Таблица 168 – Уведомление собственника об отгрузке лекарственных препаратов (603-move\_owner\_notification.xsd)

Наименование элемента	Сокращенное наименование (код) элемента	Признак типа элемента	Формат элемента	Признак обязательности элемента	Дополнительная информация
Тип документа	<b>action_id</b>	A	N	O	Fixed = 603
Идентификатор организации-отправителя	<b>subject_id</b>	П		O	Тип: <b>subject_id_type</b> . См. base_types.xsd (Таблица 1)
Идентификатор собственника ЛП	<b>owner_id</b>	П		O	Тип: <b>subject_id_type</b> . См. base_types.xsd (Таблица 1)

Наименование элемента	Сокращенное наименование (код) элемента	Признак типа элемента	Формат элемента	Признак обязательности элемента	Дополнительная информация
Дата совершения операции	<b>operation_date</b>	П		О	Тип: <b>datetimeoffset</b> . См. base_types.xsd (Таблица 1)
Реквизиты подтверждающего первичного документа - номер	<b>doc_num</b>	П		О	Тип: <b>document_number_200_type</b> . См. base_types.xsd (Таблица 1)
Реквизиты подтверждающего первичного документа - дата	<b>doc_date</b>	П		О	Тип: <b>date_type</b> . См. base_types.xsd (Таблица 1)
Список передаваемой продукции	<b>order_details</b>	С		О	Содержит: Таблица 169 Количество: min = 1, max = 25 000

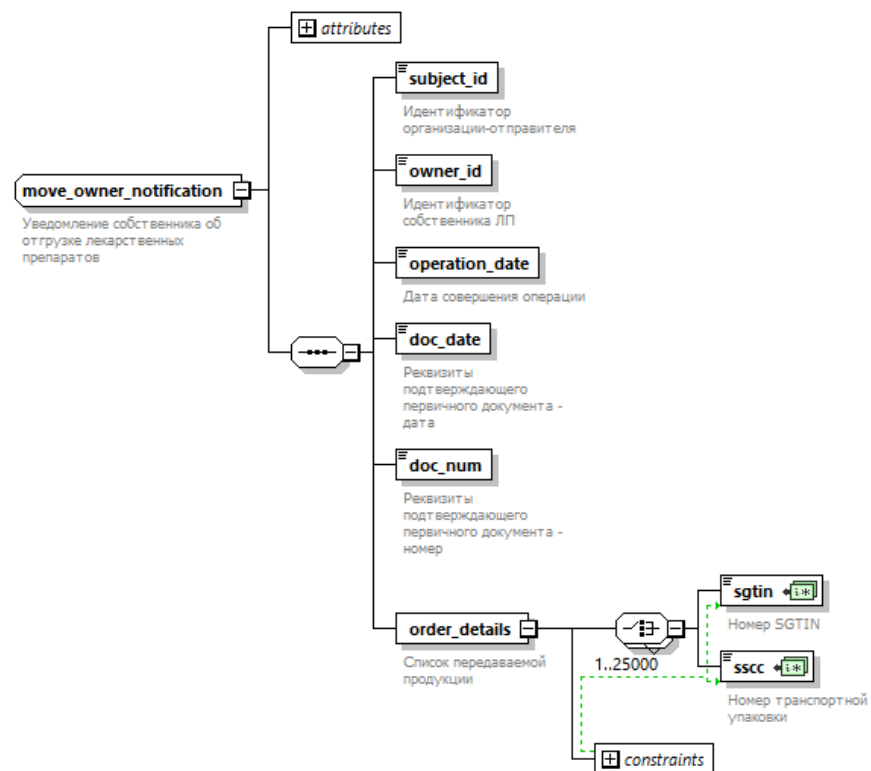
Таблица 169 – Список передаваемой продукции (order\_details)

Наименование элемента	Сокращенное наименование (код) элемента	Признак типа элемента	Формат элемента	Признак обязательности элемента	Дополнительная информация
<b>ВЫБОР</b> (min=1, max=1)	Номер SGTIN	<b>sgtin</b>	П	О	Тип: <b>sign_sgtin_type</b> . См. base_types.xsd (Таблица 1). Уникальный
	Номер транспортной упаковки	<b>sscc</b>	П	О	Тип: <b>sscc_type</b> . См. base_types.xsd (Таблица 1). Уникальный

#### 1.4.56 Уведомление получателя об отзыве отправителем переданных лекарственных препаратов (605-refusal\_sender\_notification.xsd)

Уведомление получателя об отзыве отправителем переданных лекарственных препаратов (605-refusal\_sender\_notification.xsd) формируется на основании исходного документа - Регистрация в ИС МДПП сведений об отзыве отправителем переданных получателю лекарственных препаратов (251-refusal\_sender.xsd).

Диаграмма структуры уведомления получателя об отзыве отправителем переданных лекарственных препаратов представлена на Рисунок 56.

В **605-refusal\_sender\_notification.xsd** содержатся ссылки на:

- base\_ref.xsd;
- base\_types.xsd.



Рисунок 56 – Диаграмма структуры уведомления получателя об отзыве отправителем переданных лекарственных препаратов

Таблица 170 – Уведомление получателя об отзыве отправителем переданных лекарственных препаратов (605-refusal\_sender\_notification.xsd)

Наименование элемента	Сокращенное наименование (код) элемента	Признак типа элемента	Формат элемента	Признак обязательности элемента	Дополнительная информация
Тип документа	<b>action_id</b>	A	N	O	Fixed = <b>605</b>
Идентификатор организации-отправителя	<b>subject_id</b>	П		O	Тип: <b>subject_any_type</b> . См. base_types.xsd (Таблица 1)
Дата совершения операции	<b>operation_date</b>	П		O	Тип: <b>datetimeoffset</b> . См. base_types.xsd (Таблица 1)

Наименование элемента	Сокращенное наименование (код) элемента	Признак типа элемента	Формат элемента	Признак обязательности элемента	Дополнительная информация
Идентификатор организации-получателя	<b>receiver_id</b>	П		О	Тип: <b>subject_any_type</b> . См. base_types.xsd (Таблица 1)
Причина отзыва	<b>reason</b>	П		О	Тип: <b>string1000_type</b> . См. base_types.xsd (Таблица 1)
Подтверждение отзыва приостановленного товара	<b>confirm_paused</b>	П		Н	Тип: <b>boolean</b>
Список отзываемой продукции	<b>order_details</b>	С		О	Содержит: Таблица 171. Количество: min = 1, max = 25 000

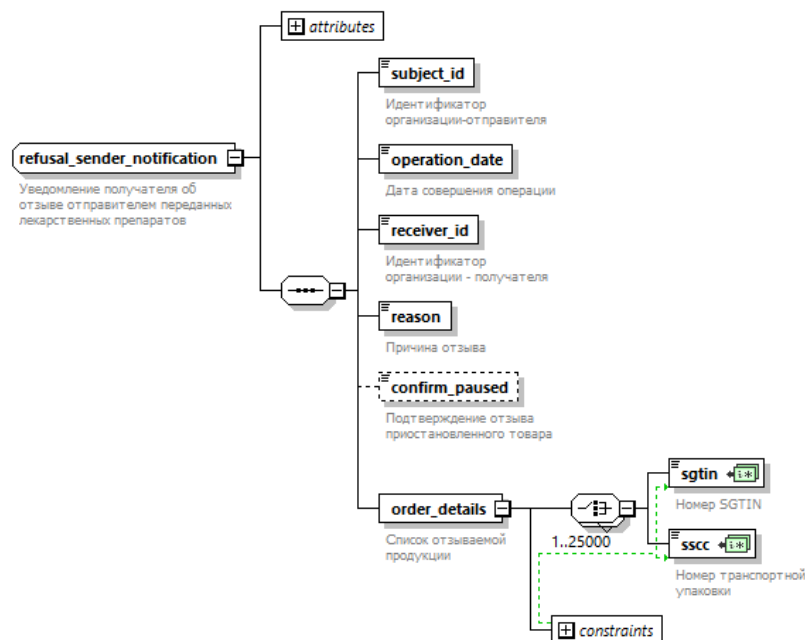
Таблица 171 – Список отзываемой продукции (order\_details)

Наименование элемента	Сокращенное наименование (код) элемента	Признак типа элемента	Формат элемента	Признак обязательности элемента	Дополнительная информация
<b>ВЫБОР</b> (min=1, max=1)	Номер SGTIN	<b>sgtin</b>	П	О	Тип: <b>sign_sgtin_type</b> См. base_types.xsd (Таблица 1). Уникальный
	Номер транспортной упаковки	<b>sscc</b>	П	О	Тип: <b>sscc_type</b> . См. base_types.xsd (Таблица 1). Уникальный

#### 1.4.57 Уведомление отправителя об отказе получателя от приемки лекарственного препарата (606-refusal\_receiver\_notification.xsd)

Уведомление отправителя об отказе получателя от приемки лекарственного препарата (606-refusal\_receiver\_notification.xsd) формируется на основании исходного документа - Регистрация в ИС МДЛП сведений об отказе получателя от приемки лекарственных препаратов (252-refusal\_receiver.xsd).

Диаграмма структуры уведомления отправителя об отказе получателя от приемки лекарственного препарата представлена на Рисунок 57.

В **606-refusal\_receiver\_notification.xsd** содержатся ссылки на:

- base\_ref.xsd;
- base\_types.xsd.



Рисунок 57 – Диаграмма структуры уведомления об отказе получателя от приемки товара

Таблица 172 – Уведомление отправителя об отказе получателя от приемки лекарственного препарата (606-refusal\_receiver\_notification.xsd)

Наименование элемента	Сокращенное наименование (код) элемента	Признак типа элемента	Формат элемента	Признак обязательности элемента	Дополнительная информация
Тип документа	<b>action_id</b>	A	N	O	Fixed = 606
Идентификатор организации-отправителя	<b>subject_id</b>	П		O	Тип: <b>subject_any_type</b> . См. base_types.xsd (Таблица 1)
Дата совершения операции	<b>operation_date</b>	П		O	Тип: <b>datetimeoffset</b> . См. base_types.xsd (Таблица 1)

Наименование элемента	Сокращенное наименование (код) элемента	Признак типа элемента	Формат элемента	Признак обязательности элемента	Дополнительная информация
Идентификатор грузоотправителя	<b>shipper_id</b>	П		О	Тип: <b>subject_any_type</b> . См. base_types.xsd (Таблица 1)
Причина отказа	<b>reason</b>	П		О	Тип: <b>string1000_type</b> . См. base_types.xsd (Таблица 1)
Подтверждение об отказе в приемке приостановленного товара	<b>confirm_paused</b>	П		Н	Тип: <b>boolean</b>
Список не принятой продукции	<b>order_details</b>	С		О	Содержит: Таблица 173. Количество: min = 1, max = 25 000

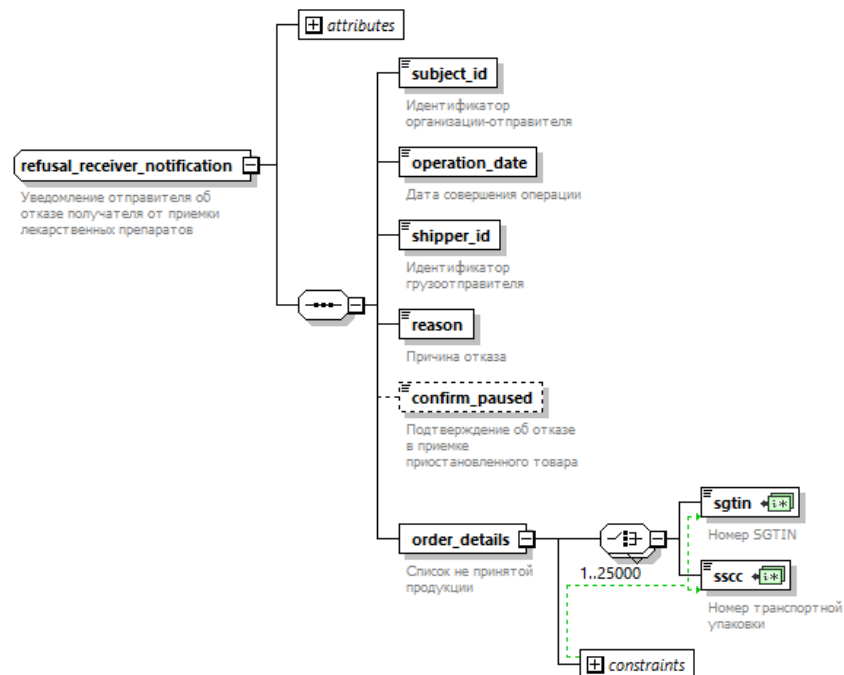
Таблица 173 – Список не принятой продукции (order\_details)

Наименование элемента	Сокращенное наименование (код) элемента	Признак типа элемента	Формат элемента	Признак обязательности элемента	Дополнительная информация
<b>ВЫБОР</b> (min=1,max=1)	Номер SGTIN	<b>sgtin</b>	П	О	Тип: <b>sign_sgtin_type</b> . См. base_types.xsd (Таблица 1). Уникальный
	Номер транспортной упаковки	<b>sscc</b>	П	О	Тип: <b>sscc_type</b> . См. base_types.xsd (Таблица 1). Уникальный

#### 1.4.58 Уведомление о подтверждении (акцептовании) сведений (607-accept\_notification.xsd)

Уведомление о подтверждении (акцептовании) сведений (607-accept\_notification.xsd) формируется на основании исходного документа-Регистрация в ИС МДЛП подтверждения (акцептования) сведений (701-accept.xsd).

Диаграмма структуры уведомления о подтверждении (акцептовании) сведений представлена на Рисунок 58.

В **607-accept\_notification.xsd** содержатся ссылки на:

- base\_ref.xsd;
- base\_types.xsd.



Рисунок 58 – Диаграмма структуры уведомления о подтверждении (акцептовании) сведений

Таблица 174 – Уведомление о подтверждении (акцептовании) сведений (607-accept\_notification.xsd)

Наименование элемента	Сокращенное наименование (код) элемента	Признак типа элемента	Формат элемента	Признак обязательности элемента	Дополнительная информация
Тип документа	<b>action_id</b>	A	N	O	Fixed = <b>607</b>
Идентификатор организации-отправителя	<b>subject_id</b>	П		O	Тип: <b>subject_any_type</b> . См. base_types.xsd (Таблица 1)
Идентификатор контрагента	<b>counterparty_id</b>	П		O	Тип: <b>subject_any_type</b> . См. base_types.xsd (Таблица 1)
Дата совершения операции	<b>operation_date</b>	П		O	Тип: <b>datetimeoffset</b> . См. base_types.xsd (Таблица 1)
Подтверждение приемки приостановленного товара	<b>confirm_paused</b>	П		H	Тип: boolean

Наименование элемента	Сокращенное наименование (код) элемента	Признак типа элемента	Формат элемента	Признак обязательности элемента	Дополнительная информация
Список подтверждаемой продукции	order_details	С		О	Содержит: Таблица 175

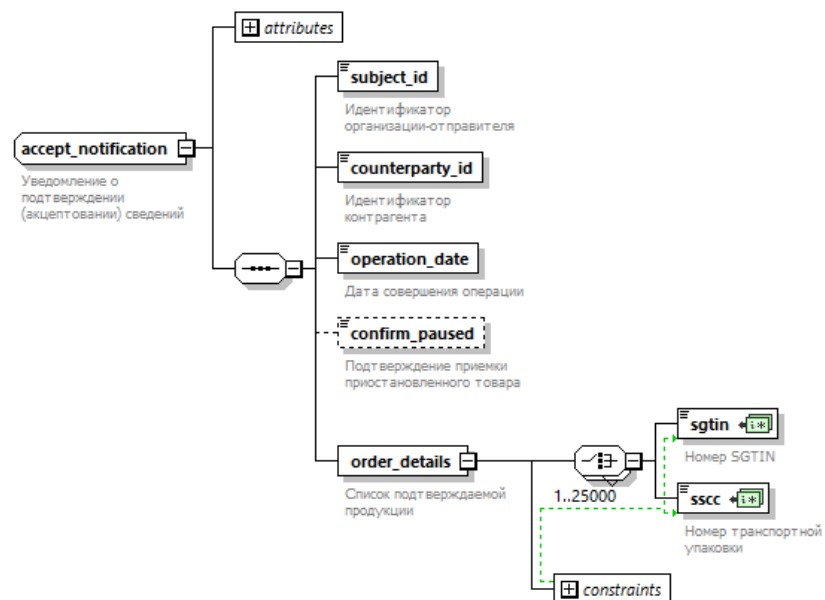
Таблица 175 – Список подтверждаемой продукции (order\_details)

Наименование элемента	Сокращенное наименование (код) элемента	Признак типа элемента	Формат элемента	Признак обязательности элемента	Дополнительная информация
<b>ВЫБОР</b> (min=1, max=25000)	Номер SGTIN	sgtin	П	О	Тип: <b>sign_sgtin_type</b> . См. base_types.xsd (Таблица 1). Уникальный
	Номер транспортной упаковки	sscc	П	О	Тип: <b>sscc_type</b> . См. base_types.xsd (Таблица 1). Уникальный

#### 1.4.59 Уведомление нового собственника о смене собственника лекарственных препаратов (609-change\_owner\_notification.xsd)

Уведомление нового собственника о смене собственника лекарственных препаратов (609-change\_owner\_notification.xsd) формируется на основании исходного документа - Регистрация в ИС МДЛП сведений о смене собственника лекарственных препаратов в ЗТК (351-change\_owner.xsd) и содержит сведения, идентичные сведениям исходного сообщения.

Диаграмма структуры уведомления нового собственника о смене собственника лекарственных препаратов представлена на Рисунок 59.

В **609-change\_owner\_notification.xsd** содержатся ссылки на:

- base\_ref.xsd;
- base\_types.xsd.



Рисунок 59 - Диаграмма структуры уведомления нового собственника о смене собственника лекарственных препаратов

Таблица 176 – Уведомление нового собственника о смене собственника лекарственных препаратов (609-change\_owner\_notification.xsd)

Наименование элемента	Сокращенное наименование (код) элемента	Признак типа элемента	Формат элемента	Признак обязательности элемента	Дополнительная информация
Тип документа	<b>action_id</b>	A	N	O	Fixed = <b>609</b>
Дата совершения операции	<b>operation_date</b>	П		O	Тип: <b>datetimeoffset</b> . См. base_types.xsd (Таблица 1)
Идентификатор организации-отправителя	<b>subject_id</b>	П		O	Тип: <b>system_subject_type</b> . См. base_types.xsd (Таблица 1)
Идентификатор организации-получателя	<b>receiver_id</b>	П		O	Тип: <b>system_subject_type</b> . См. base_types.xsd (Таблица 1)

Наименование элемента	Сокращенное наименование (код) элемента	Признак типа элемента	Формат элемента	Признак обязательности элемента	Дополнительная информация
Реквизиты первичного документа: номер документа	<b>doc_num</b>	П		О	Тип: <b>document_number_200_type</b> . См. base_types.xsd (Таблица 1)
Реквизиты первичного документа: дата документа	<b>doc_date</b>	П		О	Тип: <b>date_type</b> . См. base_types.xsd (Таблица 1)
Список отгружаемой продукции	<b>order_details</b>	С		О	Содержит: Таблица 177

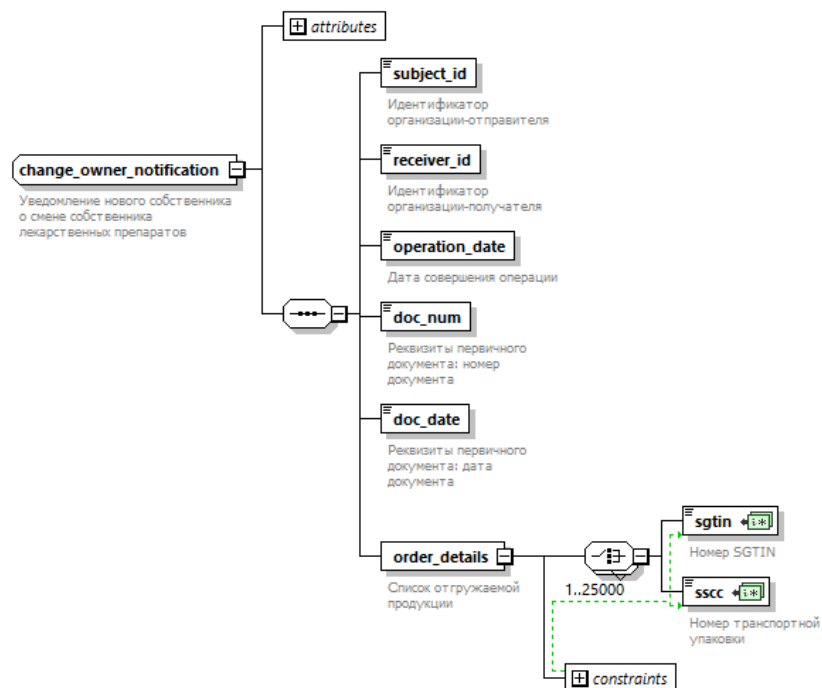
Таблица 177 – Список отгружаемой продукции (order\_details)

Наименование элемента	Сокращенное наименование (код) элемента	Признак типа элемента	Формат элемента	Признак обязательности элемента	Дополнительная информация
<b>ВЫБОР</b> (min=1, max=25000)	Номер SGTIN	<b>sgtin</b>	П	О	Тип: <b>sign_sgtin_type</b> . См. base_types.xsd (Таблица 1). Уникальный
	Номер транспортной упаковки	<b>sscc</b>	П	О	Тип: <b>sscc_type</b> . См. base_types.xsd (Таблица 1). Уникальный

#### 1.4.60 Уведомление получателя о возврате приостановленных лекарственных препаратов (610-move\_return\_notification.xsd)

Уведомление получателя о возврате приостановленных лекарственных препаратов, формируется на основании исходного документа - Регистрация в ИС МДЛП сведений о возврате приостановленных лекарственных препаратов (417-move\_return.xsd) и содержит сведения, идентичные сведениям исходного сообщения.

Диаграмма структуры уведомления получателя о возврате приостановленных лекарственных препаратов представлена на Рисунок 60.

В **610-move\_return\_notification.xsd** содержатся ссылки на:

- base\_ref.xsd;
- base\_types.xsd.



Рисунок 60 – Диаграмма структуры уведомления получателя о возврате приостановленных лекарственных препаратов

Таблица 178 - Уведомление получателя о возврате приостановленных лекарственных препаратов (610-move\_return\_notification.xsd)

Наименование элемента	Сокращенное наименование (код) элемента	Признак типа элемента	Формат элемента	Признак обязательности элемента	Дополнительная информация
Тип документа	<b>action_id</b>	A	N	O	Fixed = <b>610</b>
Идентификатор организации-отправителя	<b>subject_id</b>	П		O	Тип: <b>subject_id_type</b> . См. base_types.xsd (Таблица 1)
Идентификатор грузоотправителя	<b>receiver_id</b>	П		O	Тип: <b>subject_id_type</b> . См. base_types.xsd (Таблица 1)
Дата отгрузки	<b>operation_date</b>	П		O	Тип: <b>datetimeoffset</b> . См. base_types.xsd (Таблица 1)

Наименование элемента	Сокращенное наименование (код) элемента	Признак типа элемента	Формат элемента	Признак обязательности элемента	Дополнительная информация
Реквизиты документа основания: номер документа	<b>doc_num</b>	П		О	Тип: <b>document_number_200_type</b> . См. base_types.xsd (Таблица 1)
Реквизиты документа основания: дата документа	<b>doc_date</b>	П		О	Тип: <b>date_type</b> . См. base_types.xsd (Таблица 1)
Список передаваемой продукции	<b>order_details</b>	С		О	Содержит: Таблица 179

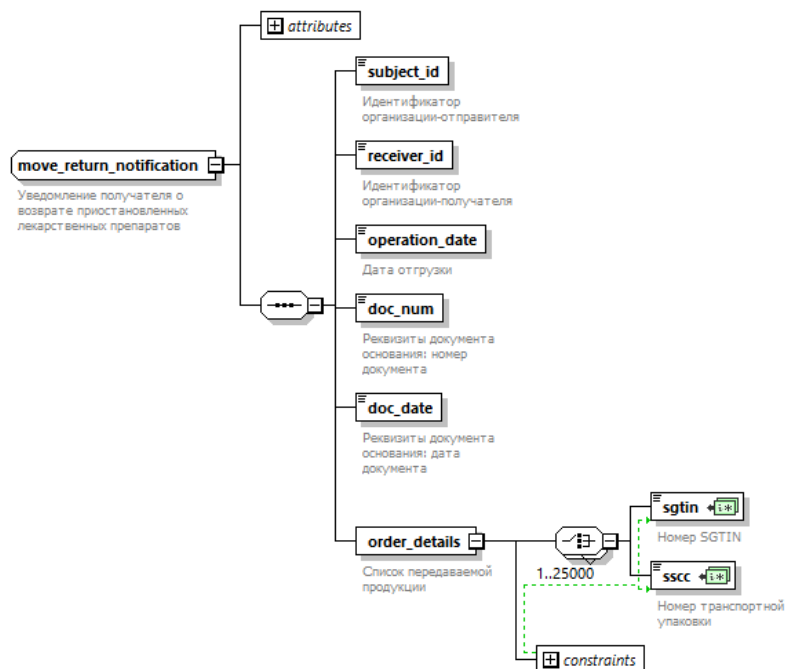
Таблица 179 – Список передаваемой продукции (order\_details)

Наименование элемента	Сокращенное наименование (код) элемента	Признак типа элемента	Формат элемента	Признак обязательности элемента	Дополнительная информация
<b>ВЫБОР</b> (min=1,max=25000)	Номер SGTIN	<b>sgtin</b>	П	О	Тип: <b>sign_sgtin_type</b> . См. base_types.xsd (Таблица 1). Уникальный
	Номер транспортной упаковки	<b>sscc</b>	П	О	Тип: <b>sscc_type</b> . См. base_types.xsd (Таблица 1). Уникальный

#### 1.4.61 Уведомление отправителя о регистрации получателя в ИС МДЛП и приемке на склад лекарственных препаратов, ранее отгруженных на незарегистрированное место деятельности (611-**receive\_order\_notification.xsd**)

Уведомление отправителя о регистрации получателя в ИС МДЛП и приемке на склад лекарственных препаратов, ранее отгруженных на незарегистрированное место деятельности, формируется на основании исходного документа - Регистрации в ИС МДЛП сведений о приемке на склад лекарственных препаратов, ранее отгруженных на незарегистрированное место деятельности (441-move\_unregistered\_order.xsd) и содержит сведения, идентичные сведениям исходного сообщения.

Диаграмма структуры уведомления отправителя о регистрации получателя в ИС МДЛП и приемке на склад лекарственных препаратов, ранее отгруженных на незарегистрированное место деятельности, представлена на Рисунок 61.

В **611-receive\_order\_notification.xsd** содержатся ссылки на:

- base\_ref.xsd;
- base\_types.xsd.



Рисунок 61 – Диаграмма структуры уведомления отправителя о регистрации получателя в ИС МДЛП и приемке на склад лекарственных препаратов, ранее отгруженных на незарегистрированное место деятельности

Таблица 180 - Уведомление отправителя о регистрации получателя в ИС МДЛП и приемке на склад лекарственных препаратов, ранее отгруженных на незарегистрированное место деятельности (611-receive\_order\_notification.xsd)

Наименование элемента	Сокращенное наименование (код) элемента	Признак типа элемента	Формат элемента	Признак обязательности элемента	Дополнительная информация
Тип документа	<b>action_id</b>	А	N	О	Fixed = <b>611</b>
Идентификатор организации-отправителя	<b>subject_id</b>	П		О	Тип: <b>subject_id_type</b> . См. base_types.xsd (Таблица 1)
Идентификатор грузоотправителя	<b>shipper_id</b>	П		О	Тип: <b>subject_id_type</b> . См. base_types.xsd (Таблица 1)
Дата совершения операции	<b>operation_date</b>	П		О	Тип: <b>datetimeoffset</b> . См. base_types.xsd (Таблица 1)
Реквизиты документа отгрузки: номер документа	<b>doc_num</b>	П		О	Тип: <b>document_number_200_type</b> . См. base_types.xsd (Таблица 1)
Реквизиты документа отгрузки: дата документа	<b>doc_date</b>	П		О	Тип: <b>date_type</b> . См. base_types.xsd (Таблица 1)
Список подтверждаемой продукции	<b>order_details</b>	С		О	Содержит: Таблица 181

Таблица 181 – Список подтверждаемой продукции (order\_details)

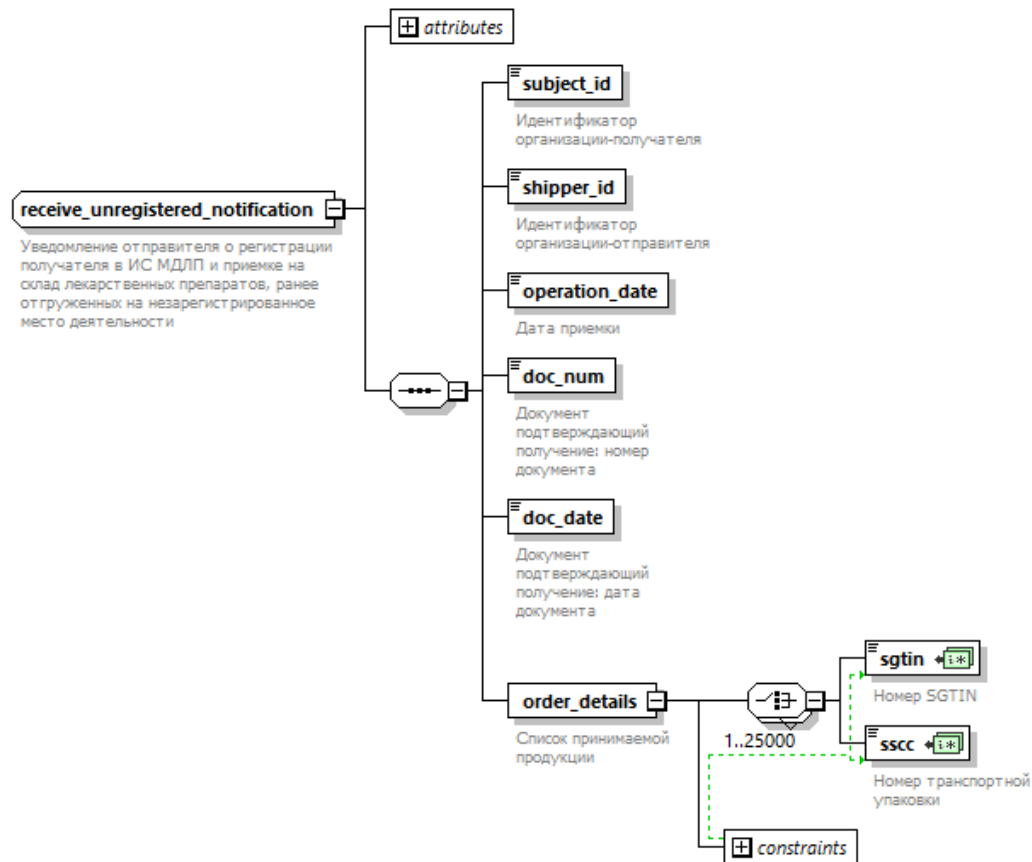
Наименование элемента	Сокращенное наименование (код) элемента	Признак типа элемента	Формат элемента	Признак обязательности элемента	Дополнительная информация	
<b>ВЫБОР</b> (min=1,max=25000)	Номер SGTIN	<b>sgtin</b>	П		О	Тип: <b>sign_sgtin_type</b> . См. base_types.xsd (Таблица 1). Уникальный
	Номер транспортной упаковки	<b>sscc</b>	П		О	Тип: <b>sscc_type</b> . См. base_types.xsd (Таблица 1). Уникальный

#### 1.4.62 Уведомление получателя об отгрузке лекарственных препаратов со склада отправителя в рамках смены владельца лекарственных препаратов (612-state\_dispatch\_notification.xsd)

Уведомление получателя об отгрузке лекарственных препаратов со склада отправителя в рамках смены владельца лекарственных препаратов (612-state\_dispatch\_notification.xsd) формируется на основании исходного документа - Регистрация в ИС МДЛП сведений о смене владельца лекарственных препаратов в рамках государственного лекарственного обеспечения (471-state\_dispatch.xsd) и содержит сведения, идентичные сведениям исходного сообщения.

Диаграмма структуры уведомления получателя об отгрузке лекарственных препаратов со склада отправителя в рамках смены владельца лекарственных препаратов представлена на Рисунок 62.

В **612-state\_dispatch\_notification.xsd** содержатся ссылки на:

- base\_ref.xsd;
- base\_types.xsd.



Рисунок 62 – Диаграмма структуры уведомления получателя об отгрузке лекарственных препаратов со склада отправителя в рамках смены владельца лекарственных препаратов

Таблица 182 - Уведомление получателя об отгрузке лекарственных препаратов со склада отправителя в рамках смены владельца лекарственных препаратов (612-state\_dispatch\_notification.xsd)

Наименование элемента	Сокращенное наименование (код) элемента	Признак типа элемента	Формат элемента	Признак обязательности элемента	Дополнительная информация
Тип документа	<b>action_id</b>	A	N	O	Fixed = 612
Идентификатор организации-отправителя	<b>subject_id</b>	П		O	Тип: <b>subject_id_type</b> . См. base_types.xsd (Таблица 1)

Наименование элемента	Сокращенное наименование (код) элемента	Признак типа элемента	Формат элемента	Признак обязательности элемента	Дополнительная информация
Идентификатор организации-получателя	<b>receiver_id</b>	П		О	Тип: <b>subject_id_type</b> . См. base_types.xsd (Таблица 1)
Дата совершения операции	<b>operation_date</b>	П		О	Тип: <b>datetimeoffset</b> . См. base_types.xsd (Таблица 1)
Реквизиты документа, на основании которого осуществлена выдача - дата	<b>doc_date</b>	П		О	Тип: <b>date_type</b> . См. base_types.xsd (Таблица 1)
Реквизиты документа, на основании которого осуществлена выдача - номер	<b>doc_num</b>	П		О	Тип: <b>document_number_200_type</b> . См. base_types.xsd (Таблица 1)
Список передаваемой продукции	<b>order_details</b>	С		О	Содержит: Таблица 183

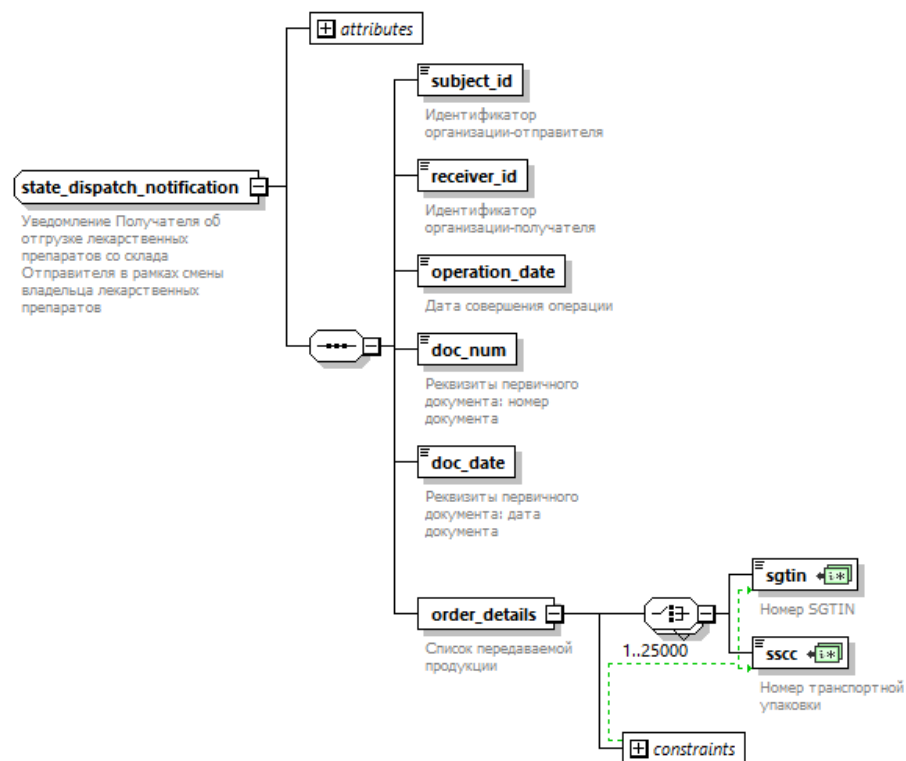
Таблица 183 – Список передаваемой продукции (order\_details)

Наименование элемента	Сокращенное наименование (код) элемента	Признак типа элемента	Формат элемента	Признак обязательности элемента	Дополнительная информация
<b>ВЫБОР</b> (min=1,max=25000)	Номер SGTIN	<b>sgtin</b>	П	О	Тип: <b>sign_sgtin_type</b> . См. base_types.xsd (Таблица 1). Уникальный
	Номер транспортной упаковки	<b>sscc</b>	П	О	Тип: <b>sscc_type</b> . См. base_types.xsd (Таблица 1). Уникальный

#### 1.4.63 Уведомление об отгрузке лекарственных препаратов в Российскую Федерацию (613-foreign\_shipment\_notification.xsd)

Уведомление об отгрузке лекарственных препаратов в Российскую Федерацию (613-foreign\_shipment\_notification.xsd) формируется на основании исходного документа - Регистрация в ИС МДЛП сведений об отгрузке лекарственных препаратов в Российскую Федерацию (331-foreign\_shipment.xsd) и содержит сведения, идентичные сведениям исходного сообщения.

Диаграмма структуры уведомления об отгрузке лекарственных препаратов в Российскую Федерацию представлена на Рисунок 63.

В 613-foreign\_shipment\_notification.xsd содержатся ссылки на:

- base\_ref.xsd;
- base\_types.xsd.



Рисунок 63 - Диаграмма структуры уведомления об отгрузке лекарственных препаратов в Российскую Федерацию

Таблица 184 – Уведомление об отгрузке лекарственных препаратов в Российскую Федерацию (613-foreign\_shipment\_notification.xsd)

Наименование элемента	Сокращенное наименование (код) элемента	Признак типа элемента	Формат элемента	Признак обязательности элемента	Дополнительная информация
Тип документа	<b>action_id</b>	A	N	O	Fixed = <b>613</b>
Идентификатор организации-отправителя	<b>subject_id</b>	П		O	Тип: <b>system_subject_type</b> . См. base_types.xsd (Таблица 1)
Идентификатор продавца	<b>seller_id</b>	П		N	Тип: <b>system_subject_type</b> . См. base_types.xsd (Таблица 1)
Идентификатор организации-получателя	<b>receiver_id</b>	П		O	Тип: <b>system_subject_type</b> . См. base_types.xsd (Таблица 1)
Идентификатор местонахождения товара в зоне таможенного контроля	<b>custom_receiver_id</b>	П		O	Тип: <b>system_subject_type</b> . См. base_types.xsd (Таблица 1)
Дата совершения операции	<b>operation_date</b>	П		O	Тип: <b>datetimeoffset</b> . См. base_types.xsd (Таблица 1)
Тип договора	<b>contract_type</b>	П		O	Тип: <b>contract_type_enum</b> . См. base_types.xsd (Таблица 1)
Реквизиты первичного документа: номер документа	<b>doc_num</b>	П		O	Тип: <b>document_number_200_type</b> . См. base_types.xsd (Таблица 1)
Реквизиты первичного документа: дата документа	<b>doc_date</b>	П		O	Тип: <b>date_type</b> . См. base_types.xsd (Таблица 1)
Список отгружаемой продукции	<b>order_details</b>	C		O	Содержит: Таблица 185. Количество: min = 1, max = 25000

Таблица 185 – Список отгружаемой продукции (order\_details)

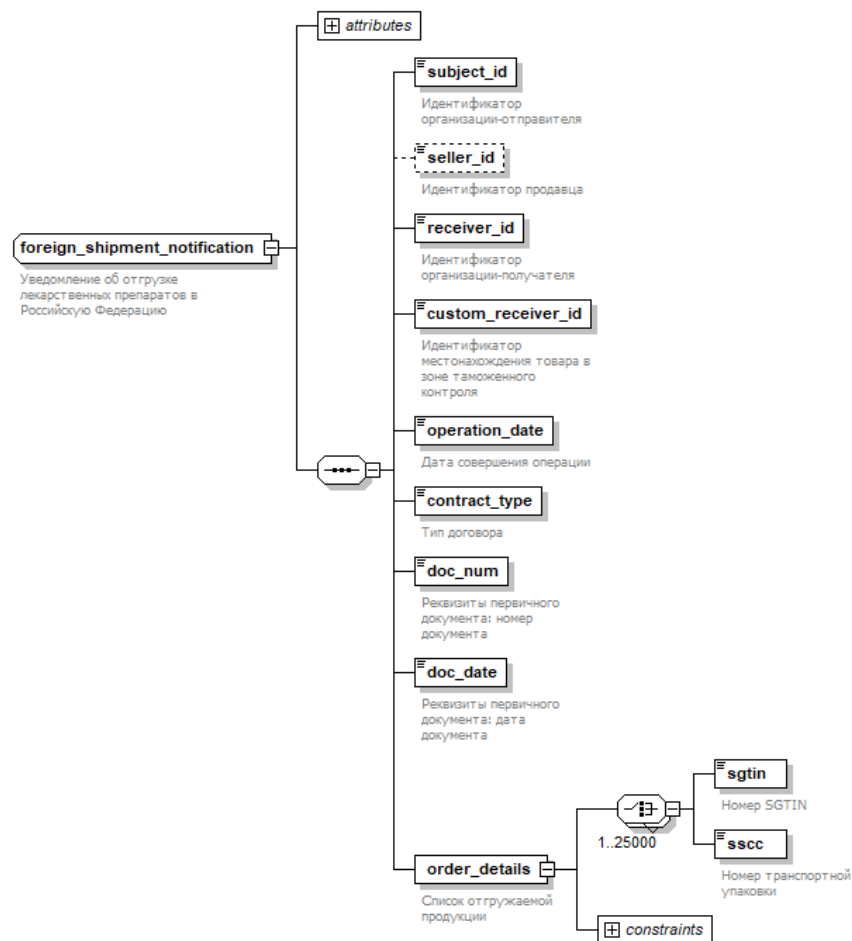
Наименование элемента	Сокращенное наименование (код) элемента	Признак типа элемента	Формат элемента	Признак обязательности элемента	Дополнительная информация	
<b>ВЫБОР</b> (min=1, max=1)	Номер SGTIN	<b>sgtin</b>	П		O	Тип: <b>sign_sgtin_type</b> . См. base_types.xsd (Таблица 1). Уникальный
	Номер транспортной упаковки	<b>sscc</b>	П		O	Тип: <b>sscc_type</b> . См. base_types.xsd (Таблица 1). Уникальный

#### 1.4.64 Уведомление о ввозе лекарственных препаратов в Российскую Федерацию (614-foreign\_import\_notification.xsd)

Уведомление о ввозе лекарственных препаратов в Российскую Федерацию (614-foreign\_import\_notification.xsd) формируется на основании исходного документа - Регистрация в ИС МДЛП сведений о ввозе лекарственных препаратов в Российскую Федерацию» (332-foreign\_import.xsd) и содержит сведения, идентичные сведениям исходного сообщения.

Диаграмма структуры уведомления о ввозе лекарственных препаратов в Российскую Федерацию представлена на Рисунок 64.

В **614-foreign\_import\_notification.xsd** содержатся ссылки на:

- base\_ref.xsd;
- base\_types.xsd.



Рисунок 64 – Диаграмма структуры уведомления о ввозе лекарственных препаратов в Российскую Федерацию

Таблица 186 – Уведомление о ввозе лекарственных препаратов в Российскую Федерацию  
(614-foreign\_import\_notification.xsd)

Наименование элемента	Сокращенное наименование (код) элемента	Признак типа элемента	Формат элемента	Признак обязательности элемента	Дополнительная информация
Тип документа	<b>action_id</b>	А	N	О	Fixed = <b>614</b>
Идентификатор организации-отправителя	<b>subject_id</b>	П		О	Тип: <b>system_subject_type</b> . См. base_types.xsd (Таблица 1)
Идентификатор продавца	<b>seller_id</b>	П		Н	Тип: <b>system_subject_type</b> . См. base_types.xsd (Таблица 1)
Идентификатор грузоотправителя	<b>shipper_id</b>	П		О	Тип: <b>system_subject_type</b> . См. base_types.xsd (Таблица 1)
Идентификатор местонахождения товара в зоне таможенного контроля	<b>custom_receiver_id</b>	П		О	Тип: <b>system_subject_type</b> . См. base_types.xsd (Таблица 1)
Дата совершения операции	<b>operation_date</b>	П		О	Тип: <b>datetimeoffset</b> . См. base_types.xsd (Таблица 1)
Тип договора	<b>contract_type</b>	П		О	Тип: <b>contract_type_enum</b> . См. base_types.xsd (Таблица 1)
Сведения о подтверждающем документе: номер документа	<b>doc_num</b>	П		О	Тип: <b>document_number_200_type</b> . См. base_types.xsd (Таблица 1)
Сведения о подтверждающем документе: дата документа	<b>doc_date</b>	П		О	Тип: <b>date_type</b> . См. base_types.xsd (Таблица 1)
Список отгружаемой продукции	<b>order_details</b>	С		О	Содержит: Таблица 187. Количество: min = 1, max = 25 000

Таблица 187 – Список отгружаемой продукции (order\_details)

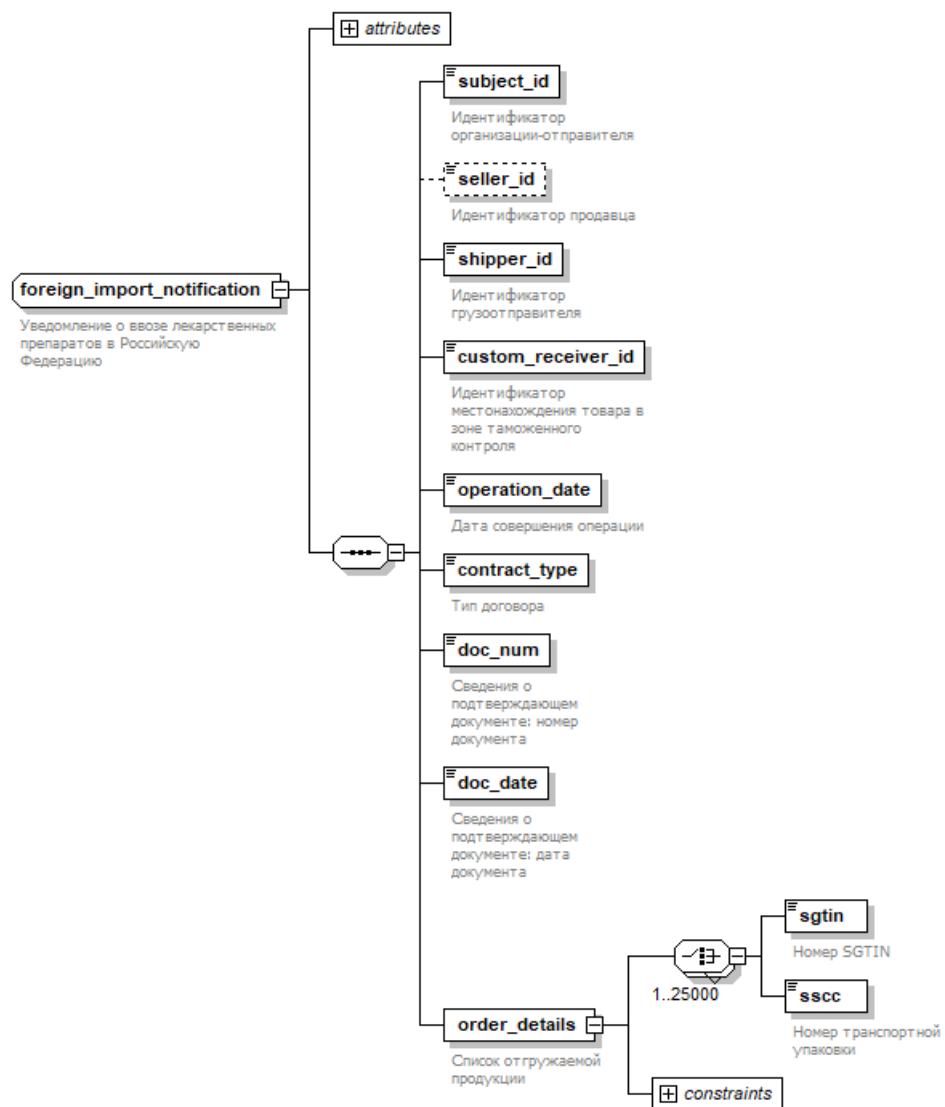
Наименование элемента	Сокращенное наименование (код) элемента	Признак типа элемента	Формат элемента	Признак обязательности элемента	Дополнительная информация	
<b>ВЫБОР</b> (min=1,max=1) x=1)	Номер SGTIN	<b>sgtin</b>	П		О	Тип: <b>sign_sgtin_type</b> . См. base_types.xsd (Таблица 1). Уникальный
	Номер транспортной упаковки	<b>sscc</b>	П		О	Тип: <b>sscc_type</b> . См. base_types.xsd (Таблица 1). Уникальный

#### 1.4.65 Уведомление об отгрузке лекарственных препаратов в Российскую Федерацию из стран ЕАЭС (615-eeu\_shipment\_notification.xsd)

Уведомление об отгрузке лекарственных препаратов в Российскую Федерацию из стран ЕАЭС (615-eeu\_shipment\_notification.xsd) формируется на основании исходного документа - Регистрация в ИС МДЛП сведений об отгрузке лекарственных препаратов в Российскую Федерацию из стран ЕАЭС (361-eeu\_shipment.xsd) и содержит сведения, идентичные сведениям исходного сообщения.

Диаграмма структуры уведомления об отгрузке лекарственных препаратов в Российскую Федерацию из стран ЕАЭС представлена на Рисунок 65.

В **615-eeu\_shipmen\_notification.xsd** содержатся ссылки на:

- base\_ref.xsd;
- base\_types.xsd.



Рисунок 65 - Диаграмма структуры уведомления об отгрузке лекарственных препаратов в Российскую Федерацию из стран ЕАЭС

Таблица 188 - Уведомление об отгрузке лекарственных препаратов в Российскую Федерацию из стран ЕАЭС (615-eeu\_shipment\_notification.xsd)

Наименование элемента	Сокращенное наименование (код) элемента	Признак типа элемента	Формат элемента	Признак обязательности элемента	Дополнительная информация
Тип документа	<b>action_id</b>	А	N	О	Fixed = <b>615</b>
Идентификатор организации-отправителя	<b>subject_id</b>	П		О	Тип: <b>system_subject_type</b> . См. base_types.xsd (Таблица 1)
Идентификатор продавца	<b>seller_id</b>	П		Н	Тип: <b>system_subject_type</b> . См. base_types.xsd (Таблица 1)
Идентификатор организации-получателя	<b>receiver_id</b>	П		О	Тип: <b>subject_id_type</b> . См. base_types.xsd (Таблица 1)
Дата совершения операции	<b>operation_date</b>	П		О	Тип: <b>datetimeoffset</b> . См. base_types.xsd (Таблица 1)
Тип договора	<b>contract_type</b>	П		О	Тип: <b>contract_type_enum</b> . См. base_types.xsd (Таблица 1)
Реквизиты первичного документа: номер документа	<b>doc_num</b>	П		О	Тип: <b>document_number_200_type</b> . См. base_types.xsd (Таблица 1)
Реквизиты первичного документа: дата документа	<b>doc_date</b>	П		О	Тип: <b>date_type</b> . См. base_types.xsd (Таблица 1)
Список отгружаемой продукции	<b>order_details</b>	С		О	Содержит: <b>union</b> , Таблица 189. Количество: min = 1, max = 25 000. Уникальный

Таблица 189 - Список отгружаемой продукции (order\_details)

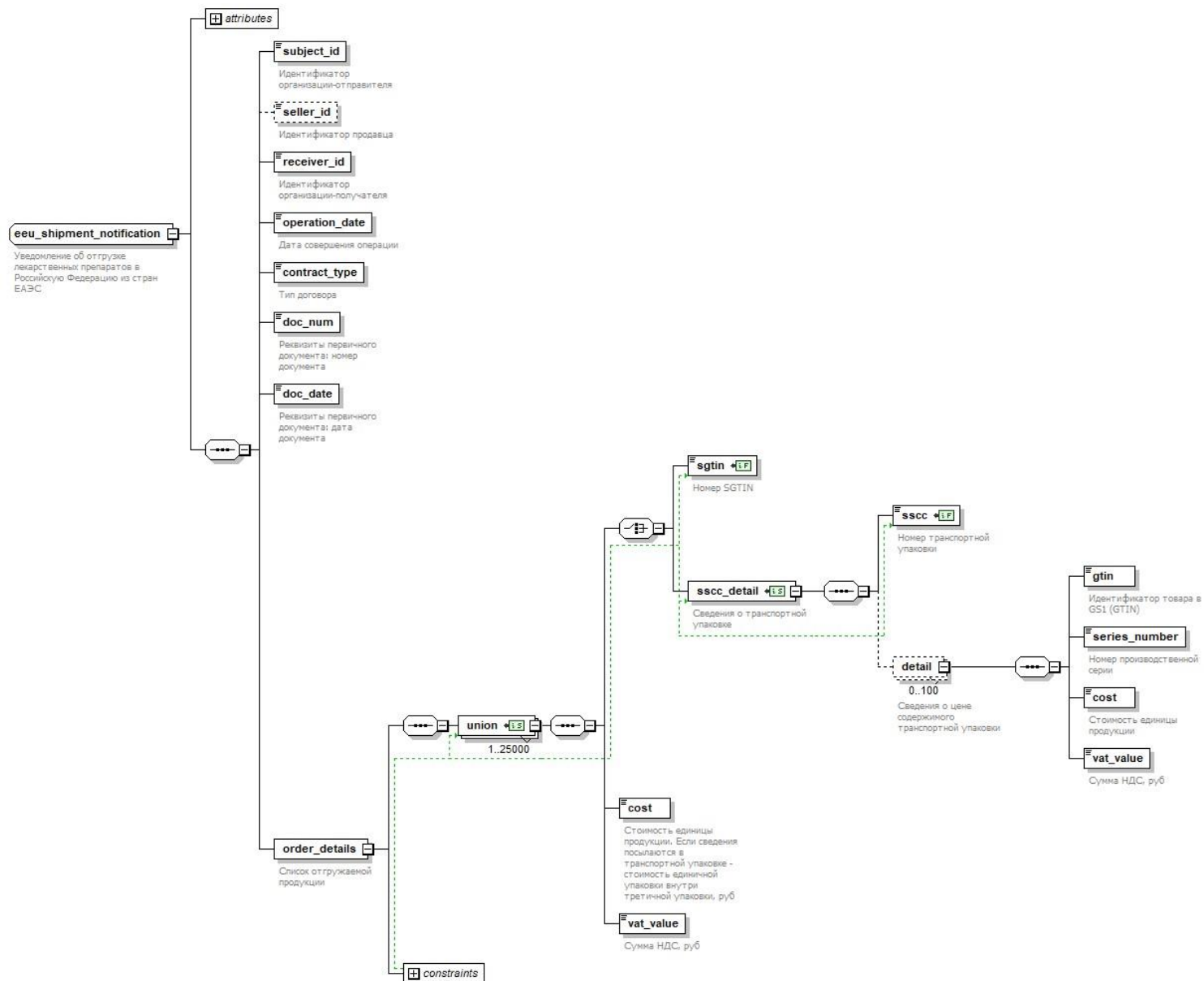
Наименование элемента	Сокращенное наименование (код) элемента	Признак типа элемента	Формат элемента	Признак обязательности элемента	Дополнительная информация	
<b>ВЫБОР</b> (min=1, max	Номер SGTIN	<b>sgtin</b>	П		О	Уникальный. Тип: <b>sign_sgtin_type</b> . См. base_types.xsd (Таблица 1)
	Сведения о транспортной упаковке	<b>sscc_detail</b>	С		О	Содержит: Таблица 190

Наименование элемента	Сокращенное наименование (код) элемента	Признак типа элемента	Формат элемента	Признак обязательности элемента	Дополнительная информация
Стоимость единицы продукции (с учетом налога на добавленную стоимость). Если сведения посылаются в транспортной упаковке - стоимость единичной упаковки внутри третичной упаковки, руб	<b>cost</b>	П		О	Тип: <b>price_type</b> . См. base_types.xsd (Таблица 1)
Сумма НДС, руб.	<b>vat_value</b>	П		О	Тип: <b>price_type</b> . См. base_types.xsd (Таблица 1). Количество: min = 0, max = 1

Таблица 190 - Сведения о транспортной упаковке (sscc\_detail)

Наименование элемента	Сокращенное наименование (код) элемента	Признак типа элемента	Формат элемента	Признак обязательности элемента	Дополнительная информация
Номер транспортной упаковки	<b>sscc</b>	П		О	Тип: <b>sscc_type</b> . См. base_types.xsd (Таблица 1). Уникальный
Сведения о цене содержимого транспортной упаковки	<b>detail</b>	С		Н	Содержит: Таблица 191. Количество: min = 1, max = 100

Таблица 191 - Сведения о цене содержимого транспортной упаковки (detail)

Наименование элемента	Сокращенное наименование (код) элемента	Признак типа элемента	Формат элемента	Признак обязательности элемента	Дополнительная информация
Идентификатор товара в GS1 (GTIN)	<b>gtin</b>	П		О	Тип: <b>gs1_gtin_type</b> . См. base_types.xsd (Таблица 1)
Номер производственной серии	<b>series_number</b>	П		О	Тип: <b>series_number_type</b> . См. base_types.xsd (Таблица 1)

Наименование элемента	Сокращенное наименование (код) элемента	Признак типа элемента	Формат элемента	Признак обязательности элемента	Дополнительная информация
Стоимость единицы продукции (с учетом налога на добавленную стоимость).	<b>cost</b>	П		О	Тип: <b>price_type</b> . См. base_types.xsd (Таблица 1)
Сумма НДС (если сделка облагается НДС), руб	<b>vat_value</b>	П		Н	Тип: <b>price_type</b> . См. base_types.xsd (Таблица 1)

#### 1.4.66 Уведомление о ввозе из ЕАЭС и приемке лекарственных препаратов на склад покупателя (616-eeu\_import\_notification.xsd)

Уведомление о ввозе из ЕАЭС и приемке лекарственных препаратов на склад покупателя (616-eeu\_import\_notification.xsd) формируется на основании исходного документа - Регистрация в ИС МДЛП сведений о ввозе из ЕАЭС и приемке лекарственных препаратов на склад покупателя (362-eeu\_import.xsd) и содержит сведения, идентичные сведениям исходного сообщения.

Диаграмма структуры уведомления о ввозе из ЕАЭС и приемке лекарственных препаратов на склад покупателя представлена на Рисунок 66.

В **616-eeu\_import\_notification.xsd** содержатся ссылки на:

- base\_ref.xsd;
- base\_types.xsd.



Рисунок 66 - Диаграмма структуры уведомления о ввозе из ЕАЭС и приемке лекарственных препаратов на склад покупателя

Таблица 192 - Уведомление о ввозе из ЕАЭС и приемке лекарственных препаратов на склад покупателя (616-eeu\_import\_notification.xsd)

Наименование элемента	Сокращенное наименование (код) элемента	Признак типа элемента	Формат элемента	Признак обязательности элемента	Дополнительная информация
Тип документа	<b>action_id</b>	А	N	О	Fixed = <b>616</b>
Идентификатор организации-отправителя	<b>subject_id</b>	П		О	Тип: <b>subject_id_type</b> . См. base_types.xsd (Таблица 1)
Идентификатор продавца	<b>seller_id</b>	П		Н	Тип: <b>system_subject_type</b> . См. base_types.xsd (Таблица 1)
Идентификатор грузоотправителя	<b>shipper_id</b>	П		О	Тип: <b>system_subject_type</b> . См. base_types.xsd (Таблица 1)
Дата совершения операции	<b>operation_date</b>	П		О	Тип: <b>datetimeoffset</b> . См. base_types.xsd (Таблица 1)
Тип договора	<b>contract_type</b>	П		О	Тип: <b>contract_type_enum</b> . См. base_types.xsd (Таблица 1)
Реквизиты первичного документа: номер документа	<b>doc_num</b>	П		О	Тип: <b>document_number_200_type</b> . См. base_types.xsd (Таблица 1)
Реквизиты первичного документа: дата документа	<b>doc_date</b>	П		О	Тип: <b>date_type</b> . См. base_types.xsd (Таблица 1)
Список принимаемой продукции	<b>order_details</b>	С		О	Содержит: <b>union</b> , Таблица 193. Количество: min = 1, max = 25 000. Уникальный

Таблица 193 - Список принимаемой продукции (order\_details)

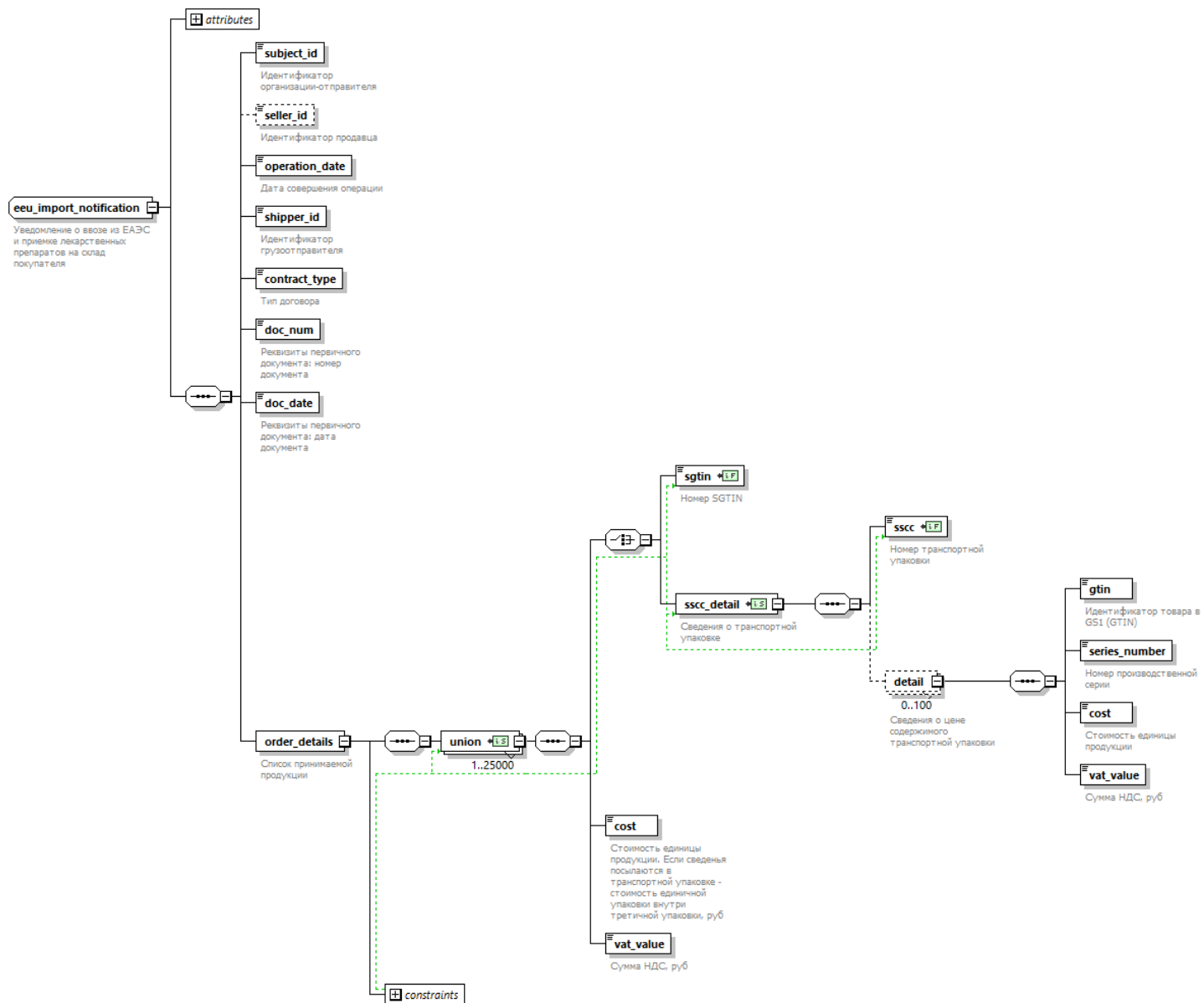
Наименование элемента	Сокращенное наименование (код) элемента	Признак типа элемента	Формат элемента	Признак обязательности элемента	Дополнительная информация	
<b>ВЫБОР</b> (min=1,max=1)	Номер SGTIN	<b>sgtin</b>	П		О	Тип: <b>sign_sgtin_type</b> . См. base_types.xsd (Таблица 1). Уникальный
	Сведения о транспортной упаковке	<b>sscc_detail</b>	С		О	Содержит: Таблица 194

Наименование элемента	Сокращенное наименование (код) элемента	Признак типа элемента	Формат элемента	Признак обязательности элемента	Дополнительная информация
Стоимость единицы продукции (с учетом налога на добавленную стоимость). Если сведения посылаются в транспортной упаковке - стоимость единичной упаковки внутри третичной упаковки, руб	<b>cost</b>	П		О	Тип: <b>price_type</b> . См. base_types.xsd (Таблица 1)
Сумма НДС, руб	<b>vat_value</b>	П		О	Тип: <b>price_type</b> . См. base_types.xsd (Таблица 1). Количество: min = 0, max = 1

Таблица 194 - Сведения о транспортной упаковке (sscc\_detail)

Наименование элемента	Сокращенное наименование (код) элемента	Признак типа элемента	Формат элемента	Признак обязательности элемента	Дополнительная информация
Номер транспортной упаковки	<b>sscc</b>	П		О	Тип: <b>sscc_type</b> . См. base_types.xsd (Таблица 1). Уникальный
Сведения о цене содержимого транспортной упаковки	<b>detail</b>	С		Н	Содержит: Таблица 195. Количество: min = 1, max = 100

Таблица 195 - Сведения о цене содержимого транспортной упаковки (detail)

Наименование элемента	Сокращенное наименование (код) элемента	Признак типа элемента	Формат элемента	Признак обязательности элемента	Дополнительная информация
Идентификатор товара в GS1 (GTIN)	<b>gtin</b>	П		О	Тип: <b>gs1_gtin_type</b> . См. base_types.xsd (Таблица 1)
Номер производственной серии	<b>series_number</b>	П		О	Тип: <b>series_number_type</b> . См. base_types.xsd (Таблица 1)

Наименование элемента	Сокращенное наименование (код) элемента	Признак типа элемента	Формат элемента	Признак обязательности элемента	Дополнительная информация
Стоимость единицы продукции (с учетом налога на добавленную стоимость)	<b>cost</b>	П		О	Тип: <b>price_type</b> . См. base_types.xsd (Таблица 1)
Сумма НДС, руб	<b>vat_value</b>	П		О	Тип: <b>price_type</b> . См. base_types.xsd (Таблица 1)

#### 1.4.67 Уведомление отправителя об ошибках при приемке лекарственных препаратов на склад получателя (617-**receive\_order\_errors\_notification.xsd**)

Уведомление отправителя об ошибках при приемке лекарственных препаратов на склад получателя (617-**receive\_order\_errors\_notification.xsd**) формируется на основании перечня ошибок полученных при фиксации документа - Регистрация в ИС МДЛП сведений о приемке лекарственных препаратов на склад получателя (416-**receive\_order.xsd**).

Диаграмма структуры уведомления отправителя об ошибках при приемке лекарственных препаратов на склад получателя представлена на Рисунок 67.

В **617-receive\_order\_errors\_notification.xsd** содержатся ссылки на:

- base\_types.xsd.



Рисунок 67 - Диаграмма структуры уведомления отправителя об ошибках при приемке лекарственных препаратов на склад получателя

Таблица 196 - Уведомление отправителя об ошибках при приемке лекарственных препаратов на склад получателя (617-receive\_order\_errors\_notification.xsd)

Наименование элемента	Сокращенное наименование (код) элемента	Признак типа элемента	Формат элемента	Признак обязательности элемента	Дополнительная информация
Тип документа	<b>action_id</b>	A	N	O	Fixed = 617
Идентификатор организации-отправителя	<b>subject_id</b>	П		O	Тип: <b>subject_id_type</b> . См. base_types.xsd (Таблица 1)
Идентификатор грузоотправителя	<b>shipper_id</b>	П		O	Тип: <b>subject_id_type</b> . См. base_types.xsd (Таблица 1)
Дата совершения операции	<b>operation_date</b>	П		O	Тип: <b>datetimeoffset</b> . См. base_types.xsd (Таблица 1)
Список ошибок при приемке	<b>order_details</b>	C		O	Содержит: <b>errors</b> , Таблица 197). Количество: min = 1, max = ∞

Таблица 197 - Список ошибок (errors)

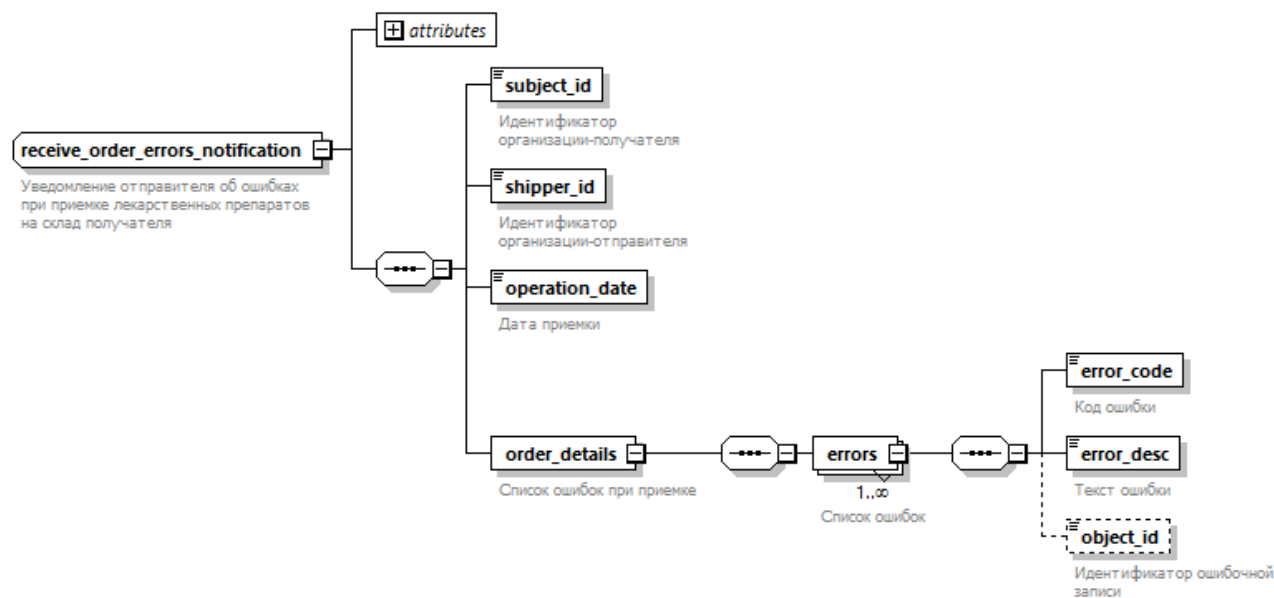
Наименование элемента	Сокращенное наименование (код) элемента	Признак типа элемента	Формат элемента	Признак обязательности элемента	Дополнительная информация
Код ошибки	<b>error_code</b>	П		О	Тип: <b>string200_type</b> . См. base_types.xsd (Таблица 1)
Текст ошибки	<b>error_desc</b>	П		О	Тип: <b>string200_type</b> . См. base_types.xsd (Таблица 1)
Идентификатор ошибочной записи	<b>object_id</b>	П		Н	Тип: <b>string128_type</b> . См. base_types.xsd (Таблица 1)

#### 1.4.68 Уведомление собственника об отгрузке лекарственных препаратов для выпуска готовой продукции (618-move\_to\_release\_notification.xsd)

Уведомление собственника об отгрузке лекарственных препаратов для выпуска готовой продукции (618-move\_to\_release\_notification.xsd) формируется на основании исходного документа – Регистрация в ИС МДЛП сведений об отгрузке лекарственных препаратов для выпуска готовой продукции (314-move\_to\_release.xsd).

Диаграмма структуры уведомления собственника об отгрузке лекарственных препаратов для выпуска готовой продукции представлена на Рисунок 68.

В **618-move\_to\_release\_notification.xsd** содержатся ссылки на:

- base\_ref.xsd;
- base\_types.xsd.



Рисунок 68 – Диаграмма структуры уведомления собственника об отгрузке лекарственных препаратов для выпуска готовой продукции

Таблица 198 –Уведомление собственника об отгрузке лекарственных препаратов для выпуска готовой продукции (618-move\_to\_release\_notification.xsd)

Наименование элемента	Сокращенное наименование (код) элемента	Признак типа элемента	Формат элемента	Признак обязательности элемента	Дополнительная информация
Тип документа	<b>action_id</b>	A	N	O	Fixed = <b>618</b>
Идентификатор организации-отправителя	<b>subject_id</b>	П		O	Тип: <b>subject_id_type</b> . См. base_types.xsd (Таблица 1)
Идентификатор собственника ЛП	<b>owner_id</b>	П		O	Тип: <b>subject_id_type</b> . См. base_types.xsd (Таблица 1)

Наименование элемента	Сокращенное наименование (код) элемента	Признак типа элемента	Формат элемента	Признак обязательности элемента	Дополнительная информация
Дата совершения операции	<b>operation_date</b>	П		О	Тип: <b>datetimeoffset</b> . См. base_types.xsd (Таблица 1)
Реквизиты подтверждающего первичного документа - номер	<b>doc_num</b>	П		О	Тип: <b>document_number_200_type</b> . См. base_types.xsd (Таблица 1)
Реквизиты подтверждающего первичного документа - дата	<b>doc_date</b>	П		О	Тип: <b>date_type</b> . См. base_types.xsd (Таблица 1)
Список передаваемой продукции	<b>order_details</b>	С		О	Содержит: Таблица 199. Количество: min = 1, max = 25 000

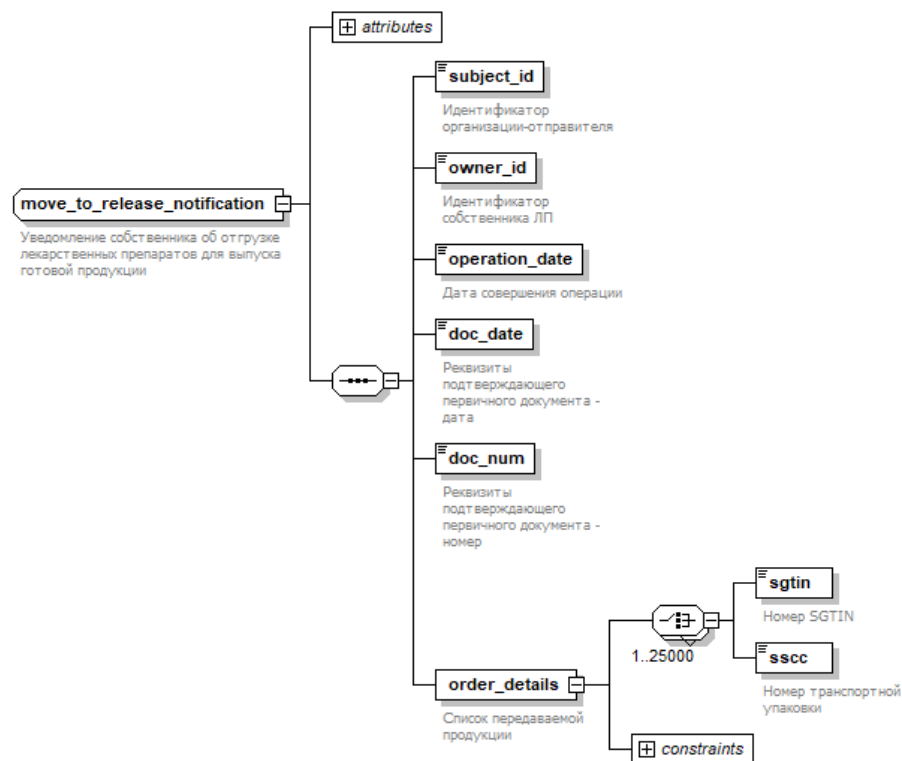
Таблица 199 – Список передаваемой продукции (order\_details)

Наименование элемента	Сокращенное наименование (код) элемента	Признак типа элемента	Формат элемента	Признак обязательности элемента	Дополнительная информация
<b>ВЫБОР</b> (min=1,max=1)	Номер SGTIN	<b>sgtin</b>	П	О	Тип: <b>sign_sgtin_type</b> . См. base_types.xsd (Таблица 1). Уникальный
	Номер транспортной упаковки	<b>sscc</b>	П	О	Тип: <b>sscc_type</b> . См. base_types.xsd (Таблица 1). Уникальный

#### 1.4.69 Уведомление получателя об отгрузке лекарственных препаратов со склада отправителя в рамках агентского договора (619-agent\_dispatch\_notification.xsd)

Уведомление получателя об отгрузке лекарственных препаратов со склада отправителя в рамках агентского договора (619-agent\_dispatch\_notification.xsd) формируется на основании исходного документа - Регистрация в ИС МДЛП сведений об отгрузке лекарственных препаратов со склада отправителя в рамках агентского договора (472-agent\_dispatch.xsd) и содержит сведения, идентичные сведениям исходного сообщения.

Диаграмма структуры уведомления получателя об отгрузке лекарственных препаратов со склада отправителя в рамках агентского договора представлена на Рисунок 69.

В **619-agent\_dispatch\_notification.xsd** содержатся ссылки на:

- base\_ref.xsd;
- base\_types.xsd.



Рисунок 69 – Диаграмма структуры уведомления получателя об отгрузке лекарственных препаратов со склада отправителя в рамках агентского договора

Таблица 200 - Уведомление получателя об отгрузке лекарственных препаратов со склада отправителя в рамках агентского договора (619-agent\_dispatch\_notification.xsd)

Наименование элемента	Сокращенное наименование (код) элемента	Признак типа элемента	Формат элемента	Признак обязательности элемента	Дополнительная информация
Тип документа	<b>action_id</b>	А	N	О	Fixed = <b>619</b>
Идентификатор организации-отправителя	<b>subject_id</b>	П		О	Тип: <b>subject_id_type</b> . См. base_types.xsd (Таблица 1)
Идентификатор организации-получателя	<b>receiver_id</b>	П		О	Тип: <b>subject_id_type</b> . См. base_types.xsd (Таблица 1)
Дата совершения операции	<b>operation_date</b>	П		О	Тип: <b>datetimeoffset</b> . См. base_types.xsd (Таблица 1)
Тип операции отгрузки со склада	<b>turnover_type</b>	П		Н	Тип: <b>turnover_type</b> См. base_types.xsd (Таблица 1)
Реквизиты документа основания: номер документа	<b>doc_num</b>	П		О	Тип: <b>document_number_200_type</b> . См. base_types.xsd (Таблица 1)
Реквизиты документа основания: дата документа	<b>doc_date</b>	П		О	Тип: <b>date_type</b> . См. base_types.xsd (Таблица 1)
Список передаваемой продукции	<b>order_details</b>	С		О	Содержит: Таблица 201

Таблица 201 – Список передаваемой продукции (order\_details)

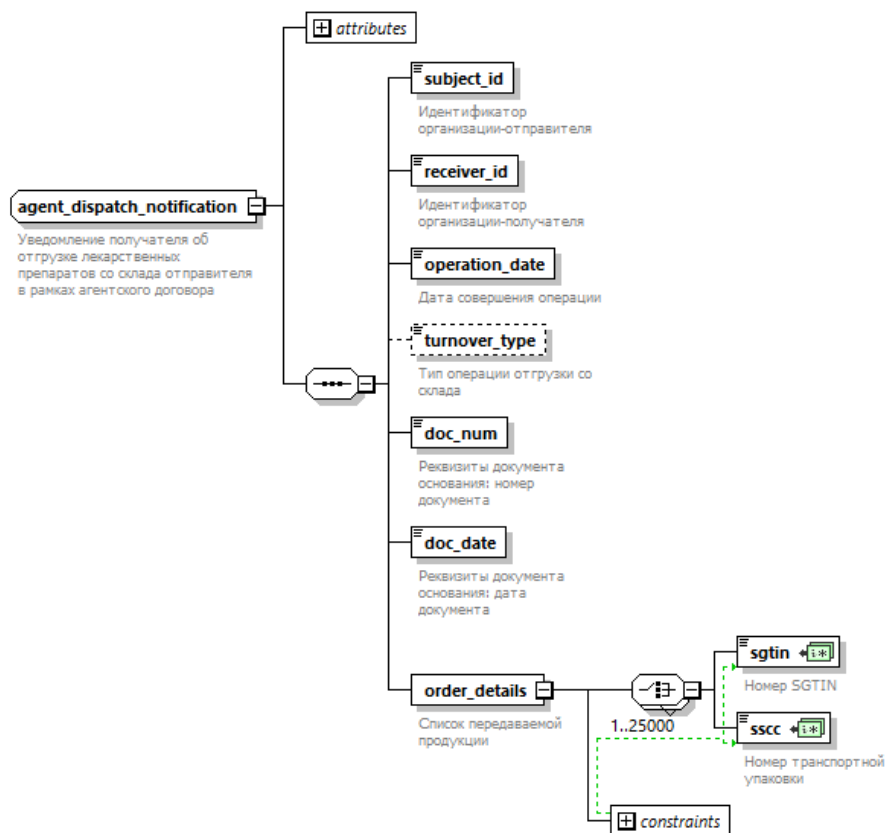
Наименование элемента	Сокращенное наименование (код) элемента	Признак типа элемента	Формат элемента	Признак обязательности элемента	Дополнительная информация	
<b>ВЫБОР</b> (min=1, max=25000)	Номер SGTIN	<b>sgtin</b>	П		О	Тип: <b>sign_sgtin_type</b> . См. base_types.xsd (Таблица 1). Уникальный
	Номер транспортной упаковки	<b>ssec</b>	П		О	Тип: <b>ssec_type</b> . См. base_types.xsd (Таблица 1). Уникальный

#### 1.4.70 Уведомление импортера о регистрации в ИС МДЛП сведений об условиях ввоза ЛП держателем РУ (или его представительством) (620-import\_info\_notification.xsd)

Уведомление импортера о регистрации в ИС МДЛП сведений об условиях ввоза ЛП держателем РУ (или его представительством) (620-import\_info\_notification.xsd) формируется на основании исходного документа - Регистрация держателем РУ (или его представительством) сведений об условиях ввоза в Российскую Федерацию ЛП, маркированных на таможенном складе, в ИС МДЛП (336-import\_info.xsd) и содержит сведения, идентичные сведениям исходного сообщения.

Диаграмма структуры уведомления импортера о регистрации в ИС МДЛП сведений об условиях ввоза ЛП держателем РУ (или его представительством) представлена на Рисунок 70.

В **620-import\_info\_notification.xsd** содержатся ссылки на:

- base\_ref.xsd;
- base\_types.xsd.



Рисунок 70 Диаграмма структуры уведомления импортера о регистрации в ИС МДЛП сведений об условиях ввоза ЛП держателем РУ (или его представительством)

Таблица 202 -Уведомление импортера о регистрации в ИС МДЛП сведений об условиях ввоза ЛП держателем РУ (или его представительством) (620-import\_info\_notification.xsd)

Наименование элемента	Сокращенное наименование (код) элемента	Признак типа элемента	Формат элемента	Признак обязательности элемента	Дополнительная информация
Тип документа	action_id	A	N	O	Fixed = 620

Наименование элемента	Сокращенное наименование (код) элемента	Признак типа элемента	Формат элемента	Признак обязательности элемента	Дополнительная информация
Идентификатор организации-отправителя	<b>subject_id</b>	П		О	Уникальный. Тип: <b>system_subject_type</b> . См. base_types.xsd (Таблица 1)
Идентификатор продавца	<b>seller_id</b>	П		Н	Уникальный. Тип: <b>system_subject_type</b> . См. base_types.xsd (Таблица 1)
Идентификатор организации-получателя	<b>receiver_id</b>	П		О	Уникальный. Тип: <b>system_subject_type</b> . См. base_types.xsd (Таблица 1)
Дата совершения операции	<b>operation_date</b>	П		О	Тип: <b>datetimeoffset</b>
Тип договора	<b>contract_type</b>	П		О	Тип: <b>contract_type_enum</b> . См. base_types.xsd (Таблица 1)
Реквизиты первичного документа: номер документа	<b>doc_num</b>	П		О	Тип: <b>document_number_200_type</b> . См. base_types.xsd (Таблица 1)
Реквизиты первичного документа: дата документа	<b>doc_date</b>	П		О	Тип: <b>date_type</b> . См. base_types.xsd (Таблица 1)
Список отгружаемой продукции	<b>order_details</b>	С		О	Содержит: Таблица 203

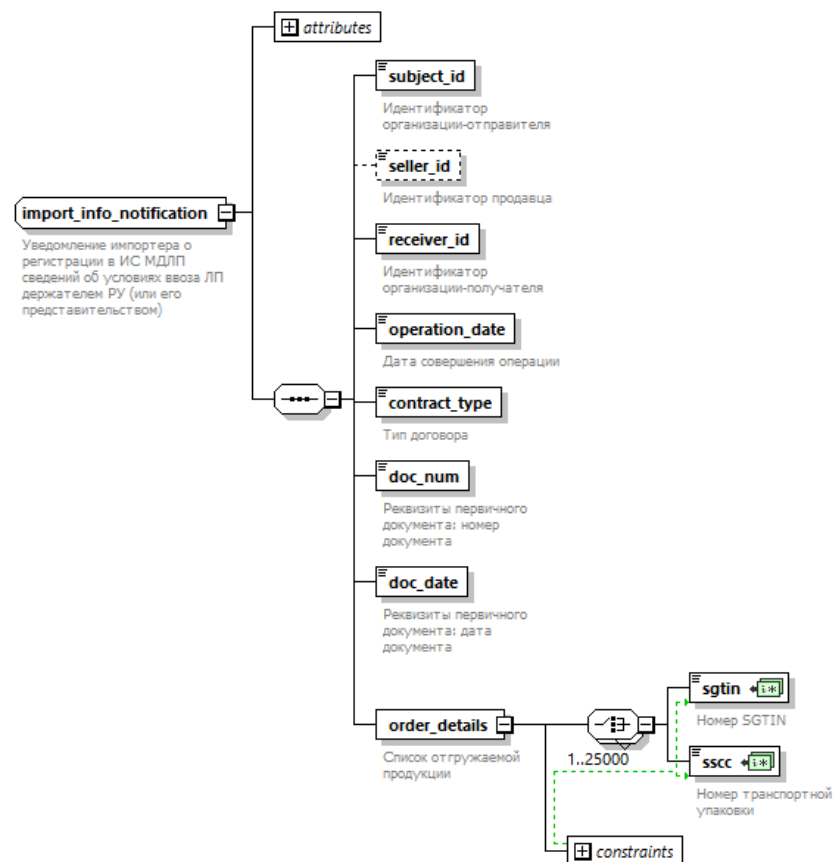
Таблица 203 – Список отгружаемой продукции (order\_details)

Наименование элемента	Сокращенное наименование (код) элемента	Признак типа элемента	Формат элемента	Признак обязательности элемента	Дополнительная информация
<b>ВЫБОР</b> (min=1, max=25000)	Номер SGTIN	<b>sgtin</b>	П	О	Тип: <b>sign_sgtin_type</b> . См. base_types.xsd (Таблица 1). Уникальный
	Номер транспортной упаковки	<b>sscc</b>	П	О	Тип: <b>sscc_type</b> . См. base_types.xsd (Таблица 1). Уникальный

#### 1.4.71 Уведомление о регистрации в ИС МДЛП сведений о постановке в арбитраж/снятие арбитража (621-arbitration.xsd)

Уведомление о регистрации в ИС МДЛП сведений о постановке в арбитраж/снятие (621-arbitration\_notification.xsd) формируется на основании исходного документа - Регистрация в ИС МДЛП сведений о постановке в арбитраж/снятие арбитража (481-arbitration.xsd) и содержит сведения, идентичные сведениям исходного сообщения.

Диаграмма структуры уведомления о регистрации в ИС МДЛП сведений о постановке в арбитраж/снятие представлена на Рисунке 71.

В **621-arbitration\_notification.xsd** содержатся ссылки на:

- base\_ref.xsd;
- base\_types.xsd.



Рисунок 71 – Диаграмма структуры уведомления о регистрации в ИС МДЛП сведений о постановке в арбитраж/снятие

Таблица 204 – Уведомление о регистрации в ИС МДЛП сведений о постановке в арбитраж/снятие (621-arbitration\_notification.xsd)

Наименование элемента	Сокращенное наименование (код) элемента	Признак типа элемента	Формат элемента	Признак обязательности элемента	Дополнительная информация
Тип документа	<b>action_id</b>	А	N	О	Fixed = 621
Идентификатор организации-отправителя	<b>subject_id</b>	П		О	Тип: <b>subject_id_type</b> . См. base_types.xsd (Таблица 1)
Идентификатор контрагента	<b>counterparty_id</b>	П		О	Тип: <b>subject_id_type</b> . См. base_types.xsd (Таблица 1)
Дата совершения операции	<b>operation_date</b>	П		О	Тип: <b>datetimeoffset</b> . См. base_types.xsd (Таблица 1)
Реквизиты документа основания: номер документа	<b>doc_num</b>	П		О	Тип: <b>document_number_200_type</b> . См. base_types.xsd (Таблица 1)
Реквизиты документа основания: дата документа	<b>doc_date</b>	П		О	Тип: <b>doc_date</b> . См. base_types.xsd (Таблица 1)
Признак постановки в арбитраж/снятие арбитража	<b>sign_arbitration</b>	П		О	Тип: <b>edit_type_enum</b> . См. base_types.xsd (Таблица 1)
Список продукции	<b>order_details</b>	С		О	Содержит: Таблица 205

Таблица 205 – Список продукции (order\_details)

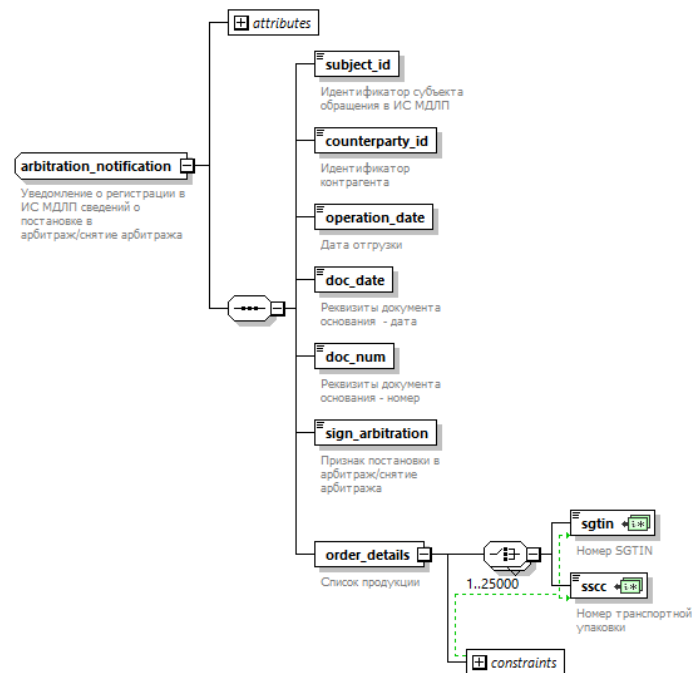
Наименование элемента	Сокращенное наименование (код) элемента	Признак типа элемента	Формат элемента	Признак обязательности элемента	Дополнительная информация	
<b>ВЫБОР</b> (min=1,max=25000)	Номер SGTIN	<b>sgtin</b>	П		О	Тип: <b>sign_sgtin_type</b> . См. base_types.xsd (Таблица 1). Уникальный
	Номер транспортной упаковки	<b>ssec</b>	П		О	Тип: <b>ssec_type</b> . См. base_types.xsd (Таблица 1). Уникальный

1.4.72 **Уведомление о регистрации в ИС МДЛП сведений о возврате лекарственных препаратов контрактному производителю (622-return\_contract\_production\_notification.xsd)**

Уведомление о регистрации в ИС МДЛП сведений о регистрации в ИС МДЛП сведений о возврате лекарственных препаратов контрактному производителю (622-return\_contract\_production\_notification.xsd) формируется на основании исходного документа - Регистрация в ИС МДЛП сведений о возврате лекарственных препаратов контрактному производителю (315-return\_contract\_production.xsd) и содержит сведения, идентичные сведениям исходного сообщения.

Диаграмма структуры уведомления о регистрации в ИС МДЛП сведений о регистрации в ИС МДЛП сведений о возврате лекарственных препаратов контрактному производителю представлена на Рисунок 72.

В **622-return\_contract\_production\_notification.xsd** содержатся ссылки на:

- base\_ref.xsd;
- base\_types.xsd.



Рисунок 72 – Диаграмма структуры уведомления о регистрации в ИС МДЛП сведений о регистрации в ИС МДЛП сведений о возврате лекарственных препаратов контрактному производителю

Таблица 206 – Уведомление о регистрации в ИС МДЛП сведений о возврате лекарственных препаратов контрактному производителю (622-return\_contract\_production\_notification.xsd)

Наименование элемента	Сокращенное наименование (код) элемента	Признак типа элемента	Формат элемента	Признак обязательности элемента	Дополнительная информация
Тип документа	<b>action_id</b>	A	N	O	Fixed = 622
Идентификатор организации-отправителя	<b>subject_id</b>	П		O	Тип: <b>subject_id_type</b> . См. base_types.xsd (Таблица 1)
Идентификатор организации-получателя	<b>receiver_id</b>	П		O	Тип: <b>subject_id_type</b> . См. base_types.xsd (Таблица 1)

Наименование элемента	Сокращенное наименование (код) элемента	Признак типа элемента	Формат элемента	Признак обязательности элемента	Дополнительная информация
Дата совершения операции	<b>operation_date</b>	П		О	Тип: <b>datetimeoffset</b> . См. base_types.xsd (Таблица 1)
Реквизиты подтверждающего первичного документа - дата	<b>doc_date</b>	П		О	Тип: <b>date_type</b> . См. base_types.xsd (Таблица 1)
Реквизиты подтверждающего первичного документа - номер	<b>doc_num</b>	П		О	Тип: <b>document_number_200_type</b> . См. base_types.xsd (Таблица 1)
Список передаваемой продукции	<b>order_details</b>	С		О	Содержит: Таблица 207

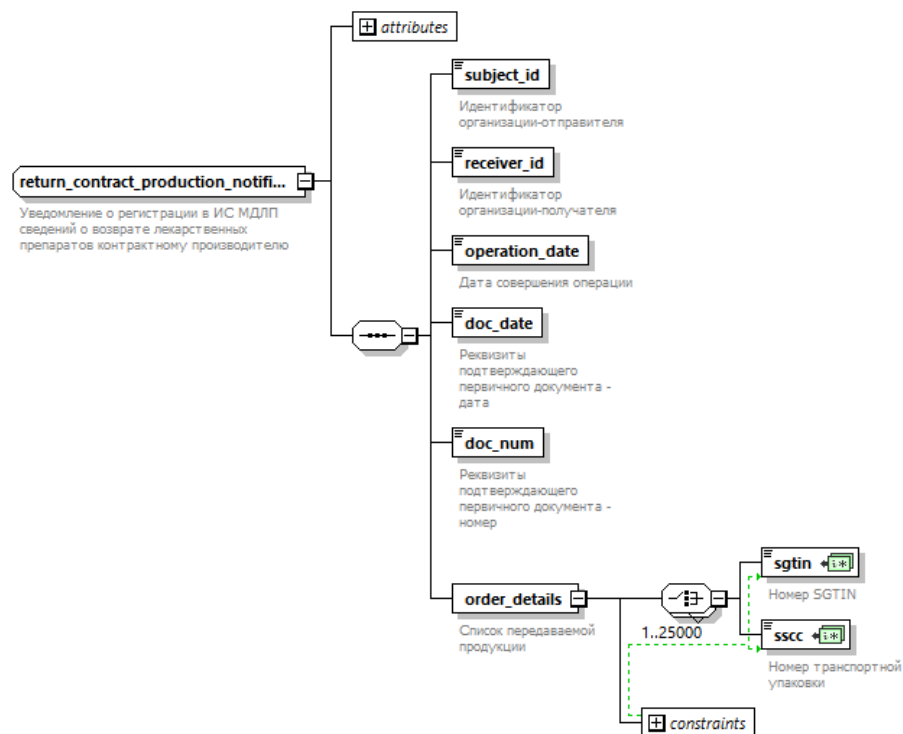
Таблица 207 – Список передаваемой продукции (order\_details)

Наименование элемента	Сокращенное наименование (код) элемента	Признак типа элемента	Формат элемента	Признак обязательности элемента	Дополнительная информация
<b>ВЫБОР</b> (min=1,max=25000)	Номер SGTIN	<b>sgtin</b>	П	О	Тип: <b>sign_sgtin_type</b> . См. base_types.xsd (Таблица 1). Уникальный
	Номер транспортной упаковки	<b>sscc</b>	П	О	Тип: <b>sscc_type</b> . См. base_types.xsd (Таблица 1). Уникальный

#### 1.4.73 Уведомление о регистрации в ИС МДЛП сведений о корректировке (623-change\_property\_notification.xsd)

Уведомление о регистрации в ИС МДЛП сведений о корректировке (623-change\_property\_notification.xsd) формируется на основании исходного документа - Регистрация в ИС МДЛП сведений о корректировке (254-change\_property.xsd) и содержит сведения, идентичные сведениям исходного сообщения.

Диаграмма структуры о регистрации в ИС МДЛП сведений о корректировке представлена на Рисунок 73.

В **623-change\_property\_notification.xsd** содержатся ссылки на:

- base\_ref.xsd;
- base\_types.xsd.



Рисунок 73 – Диаграмма структуры уведомления о регистрации в ИС МДЛП сведений о корректировке

Таблица 208 – Уведомление о регистрации в ИС МДЛП сведений о корректировке  
(623-change\_property\_notification.xsd)

Наименование элемента	Сокращенное наименование (код) элемента	Признак типа элемента	Формат элемента	Признак обязательности элемента	Дополнительная информация
Тип документа	<b>action_id</b>	А	N	О	Fixed = 623
Идентификатор отправителя	<b>subject_id</b>	П		О	Тип: <b>subject_id_type</b> . См. base_types.xsd (Таблица 1)
Идентификатор контрагента	<b>counterparty_id</b>	П		О	Тип: <b>subject_id_type</b> . См. base_types.xsd (Таблица 1)
Дата совершения операции	<b>operation_date</b>	П		О	Тип: <b>datetimeoffset</b> . См. base_types.xsd (Таблица 1)
Тип исходной операции	<b>action_id_type</b>	П		О	Тип: <b>action_id_type_enum</b> . См. base_types.xsd (Таблица 1)
Идентификатор запроса, подлежащего корректировке	<b>operation_id</b>	П		О	Тип: <b>string200_type</b> . См. base_types.xsd (таблица 1)
Сведения подлежащие корректировке	<b>details</b>	С		О	Содержит: Таблица 209

Таблица 209 - Сведения подлежащие корректировке (details)

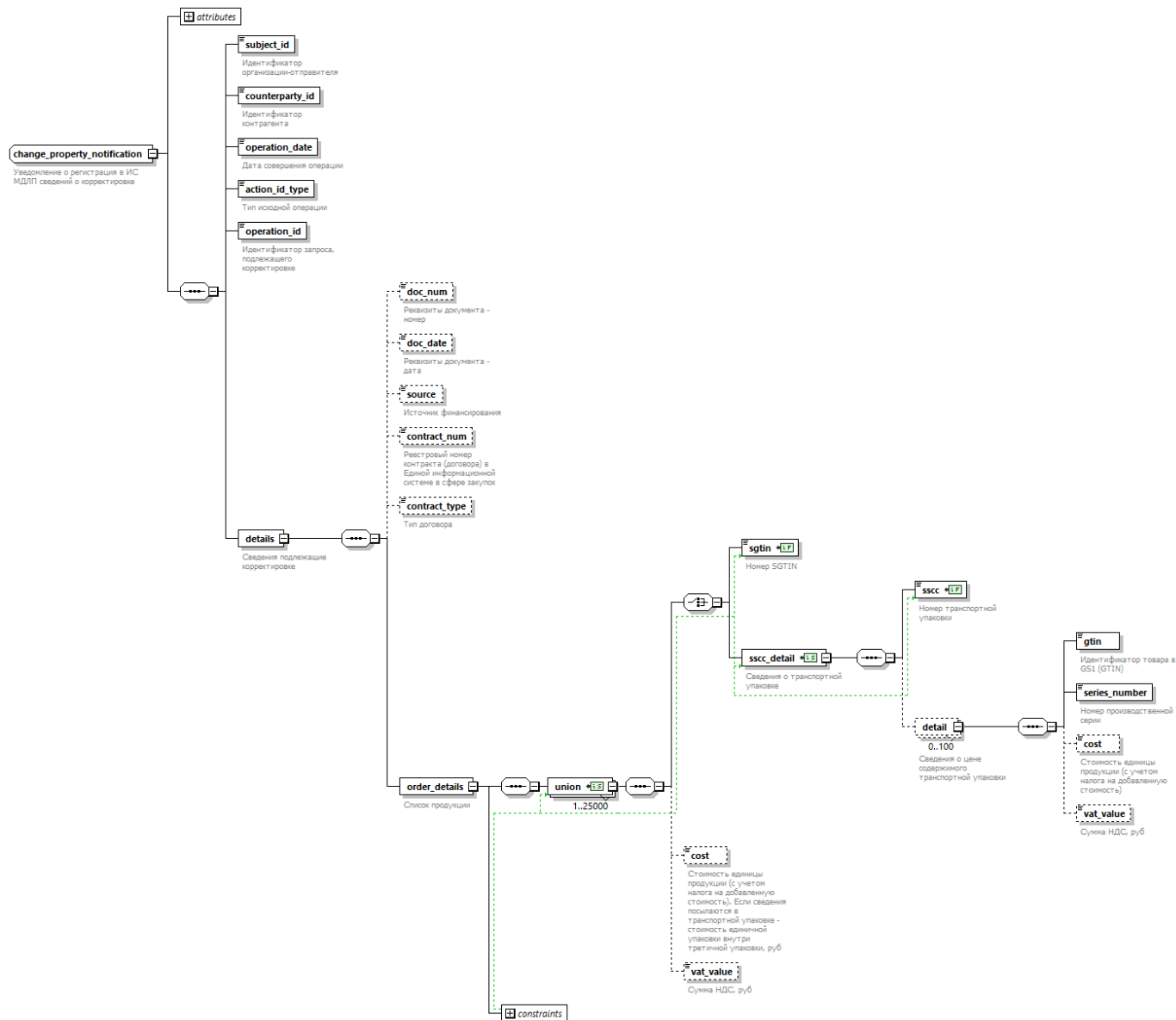
Наименование элемента	Сокращенное наименование (код) элемента	Признак типа элемента	Формат элемента	Признак обязательности элемента	Дополнительная информация
Реквизиты документа-номер	<b>doc_num</b>	П		Н	Тип: <b>document_number_200_type</b> . См. base_types.xsd (Таблица 1)
Реквизиты документа - дата	<b>doc_date</b>	П		Н	Тип: <b>date_type</b> . См. base_types.xsd (Таблица 1)
Источник финансирования	<b>source</b>	П		Н	Тип: <b>source_type</b> . См. base_types.xsd (Таблица 1)
Реестровый номер контракта (договора) в Единой информационной системе в сфере закупок	<b>contract_num</b>	П		Н	Тип: <b>document_number_200_type</b> . См. base_types.xsd (Таблица 1)
Тип договора	<b>contract_type</b>	П		Н	Тип: <b>contract_type_enum</b> . См. base_types.xsd (Таблица 1)

Наименование элемента	Сокращенное наименование (код) элемента	Признак типа элемента	Формат элемента	Признак обязательности элемента	Дополнительная информация
Список продукции	<b>order_details</b>	С		Н	Содержит: <b>union</b> , Таблица 210. Количество: min = 1, max = 25 000

Таблица 210 – Список продукции (union)

Наименование элемента	Сокращенное наименование (код) элемента	Признак типа элемента	Формат элемента	Признак обязательности элемента	Дополнительная информация
<b>ВЫБОР</b> (min=1, max=1)	Номер SGTIN	<b>sgtin</b>	П	О	Уникальный. Тип: <b>sign_sgtin_type</b> . См. base_types.xsd (Таблица 1)
	Сведения о транспортной упаковке	<b>sscc_detail</b>	С	О	Содержит: Таблица 211
Стоимость единицы продукции (с учетом налога на добавленную стоимость). Если сведения посылаются в транспортной упаковке - стоимость единичной упаковки внутри третичной упаковки, руб	<b>cost</b>	П		Н	Тип: <b>price_type</b> . См. base_types.xsd (таблица 1)
Сумма НДС, руб	<b>vat_value</b>	П		Н	Тип: <b>price_type</b> . См. base_types.xsd (Таблица 1). Количество: min = 0, max = 1

Таблица 211 – Сведения о транспортной упаковке (sscc\_detail)

Наименование элемента	Сокращенное наименование (код) элемента	Признак типа элемента	Формат элемента	Признак обязательности элемента	Дополнительная информация
Номер транспортной упаковки	<b>sscc</b>	П		О	Тип: <b>sscc_type</b> . См. base_types.xsd (Таблица 1). Уникальный

Наименование элемента	Сокращенное наименование (код) элемента	Признак типа элемента	Формат элемента	Признак обязательности элемента	Дополнительная информация
Сведения о цене содержимого транспортной упаковки	<b>detail</b>	С		Н	Содержит: Таблица 212 Количество: min = 1, max = 100

Таблица 212 – Сведения о цене содержимого транспортной упаковки (detail)

Наименование элемента	Сокращенное наименование (код) элемента	Признак типа элемента	Формат элемента	Признак обязательности элемента	Дополнительная информация
Идентификатор товара в GS1 (GTIN)	<b>gtin</b>	П		О	Тип: <b>gs1_gtin_type</b> . См. base_types.xsd (Таблица 1)
Номер производственной серии	<b>series_number</b>	П		О	Тип: <b>series_number_type</b> . См. base_types.xsd (Таблица 1)
Стоимость единицы продукции (с учетом налога на добавленную стоимость)	<b>cost</b>	П		Н	Тип: <b>price_type</b> . См. base_types.xsd (Таблица 1)
Сумма НДС, руб	<b>vat_value</b>	П		Н	Тип: <b>price_type</b> . См. base_types.xsd (Таблица 1)

#### 1.4.74 Уведомление отправителя о приемке лекарственных препаратов агентом в рамках агентского договора (624-agent\_acceptance\_notification.xsd)

Уведомление отправителя о приемке лекарственных препаратов агентом в рамках агентского договора (624-agent\_acceptance\_notification.xsd) формируется на основании исходного документа - Регистрация в ИС МДЛП сведений о приемке лекарственных препаратов агентом в рамках агентского договора (473-agent\_acceptance.xsd) и содержит сведения, идентичные сведениям исходного сообщения.

Диаграмма структуры уведомления отправителя о приемке лекарственных препаратов агентом в рамках агентского договора представлена на Рисунок 74.

В 624-agent\_acceptance\_notification.xsd содержатся ссылки на:

- base\_ref.xsd;
- base\_types.xsd.



Рисунок 74 – Диаграмма структуры уведомления отправителя о приемке лекарственных препаратов агентом в рамках агентского договора

Таблица 213 - Уведомление отправителя о приемке лекарственных препаратов агентом в рамках агентского договора (624-agent\_acceptance\_notification.xsd)

Наименование элемента	Сокращенное наименование (код) элемента	Признак типа элемента	Формат элемента	Признак обязательности элемента	Дополнительная информация
Тип документа	action_id	A	N	O	Fixed = 624

Наименование элемента	Сокращенное наименование (код) элемента	Признак типа элемента	Формат элемента	Признак обязательности элемента	Дополнительная информация
Идентификатор организации-отправителя	<b>subject_id</b>	П		О	Тип: <b>subject_id_type</b> . См. base_types.xsd (Таблица 1)
Идентификатор грузоотправителя	<b>shipper_id</b>	П		О	Тип: <b>subject_id_type</b> . См. base_types.xsd (Таблица 1)
Дата совершения операции	<b>operation_date</b>	П		О	Тип: <b>datetimeoffset</b> . См. base_types.xsd (Таблица 1)
Тип операции отгрузки со склада	<b>turnover_type</b>	П		О	Тип: <b>turnover_type</b> См. base_types.xsd (Таблица 1)
Реквизиты документа основания: номер документа	<b>doc_num</b>	П		О	Тип: <b>document_number_200_type</b> . См. base_types.xsd (Таблица 1)
Реквизиты документа основания: дата документа	<b>doc_date</b>	П		О	Тип: <b>date_type</b> . См. base_types.xsd (Таблица 1)
Список принимаемой продукции	<b>order_details</b>	С		О	Содержит: Таблица 214

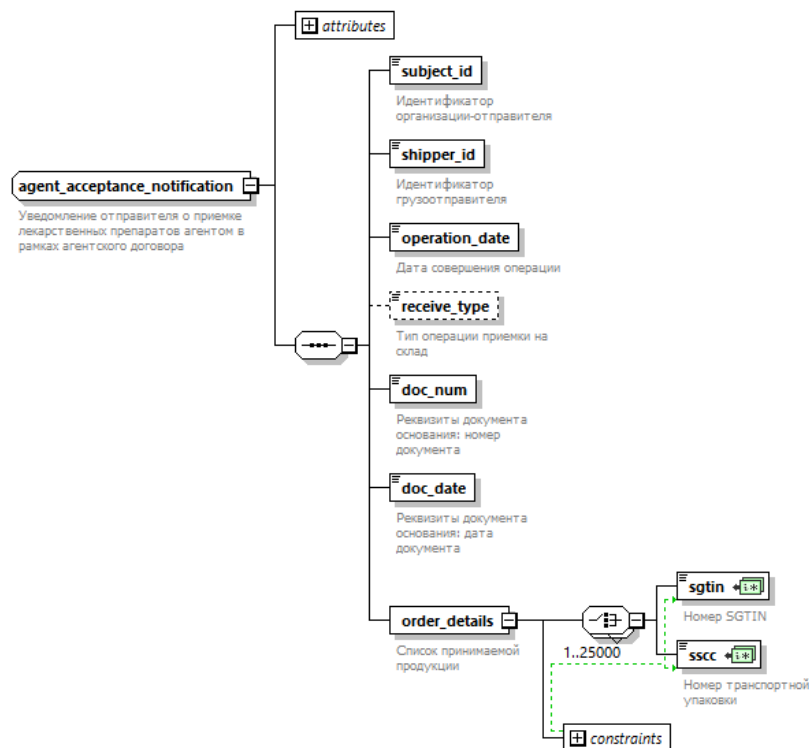
Таблица 214 – Список принимаемой продукции (order\_details)

Наименование элемента	Сокращенное наименование (код) элемента	Признак типа элемента	Формат элемента	Признак обязательности элемента	Дополнительная информация
<b>ВЫБОР</b> (min=1, max=25 000)	Номер SGTIN	<b>sgtin</b>	П	О	Тип: <b>sign_sgtin_type</b> . См. base_types.xsd (Таблица 1). Уникальный
	Номер транспортной упаковки	<b>sscc</b>	П	О	Тип: <b>sscc_type</b> . См. base_types.xsd (Таблица 1). Уникальный

#### 1.4.75 Уведомление о регистрации в ИС МДЛП сведений о логическом возврате лекарственных препаратов ранее ввезенных в Российскую Федерацию (625-return\_import\_notification.xsd)

Уведомление о регистрации в ИС МДЛП сведений о логическом возврате лекарственных препаратов ранее ввезенных в Российскую Федерацию (625-return\_import\_notification.xsd) формируется на основании исходного документа - Регистрация в ИС МДЛП сведений о логическом

возврате лекарственных препаратов ранее ввезенных в Российскую Федерацию (337-return\_import.xsd) и содержит сведения, идентичные сведениям исходного сообщения.

Диаграмма структуры уведомления о регистрации в ИС МДЛП сведений о логическом возврате лекарственных препаратов ранее ввезенных в Российскую Федерацию представлена на Рисунок 75.

В **625-return\_import\_notification.xsd** содержатся ссылки на:

- base\_ref.xsd;
- base\_types.xsd.



Рисунок 75 – Диаграмма структуры уведомления о регистрации в ИС МДЛП сведений о логическом возврате лекарственных препаратов ранее ввезенных в Российскую Федерацию

Таблица 215 – Уведомление о регистрации в ИС МДЛП сведений о логическом возврате лекарственных препаратов ранее ввезенных в Российскую Федерацию (625-return\_import\_notification.xsd)

Наименование элемента	Сокращенное наименование (код) элемента	Признак типа элемента	Формат элемента	Признак обязательности элемента	Дополнительная информация
Тип документа	<b>action_id</b>	А	N	О	Fixed = <b>625</b>
Идентификатор организации-отправителя	<b>subject_id</b>	П		О	Тип: <b>subject_any_type</b> . См. base_types.xsd (Таблица 1)
Идентификатор грузоотправителя	<b>shipper_id</b>	П		О	Тип: <b>system_subject_type</b> См. base_types.xsd (Таблица 1)
Идентификатор местонахождения товара в зоне таможенного контроля	<b>custom_receiver_id</b>	О		О	Тип: <b>system_subject_type</b> См. base_types.xsd (Таблица 1)
Дата совершения операции	<b>operation_date</b>	П		О	Тип: <b>datetimeoffset</b> . См. base_types.xsd (Таблица 1)
Список отгружаемой продукции	<b>order_details</b>	С		О	Содержит: Таблица 216

Таблица 216 – Список отгружаемой продукции

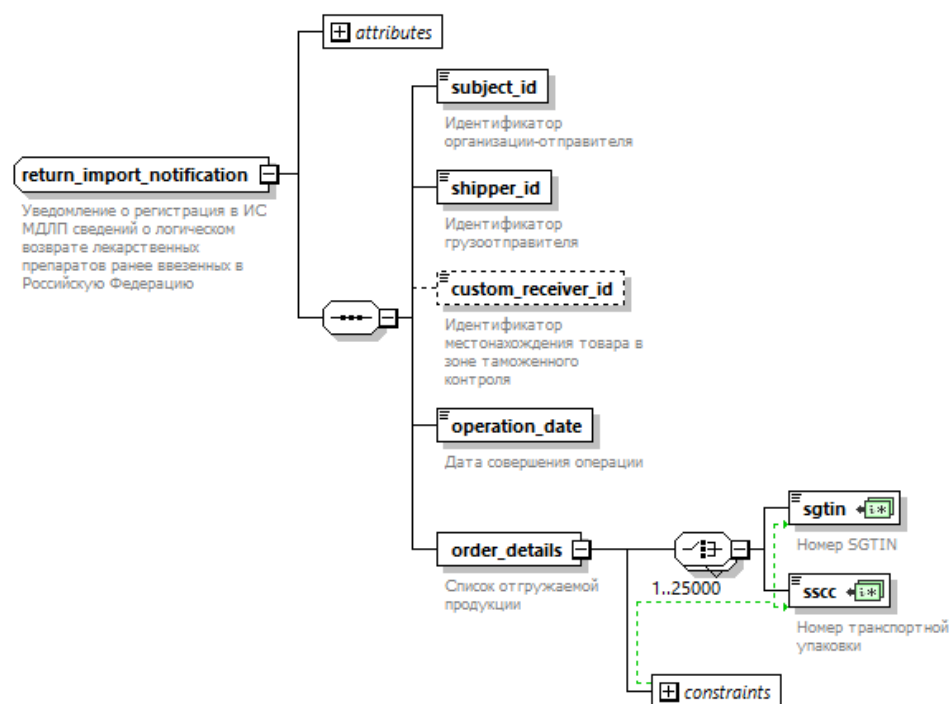
Наименование элемента	Сокращенное наименование (код) элемента	Признак типа элемента	Формат элемента	Признак обязательности элемента	Дополнительная информация	
<b>ВЫБОР</b> (min=1,max=25000)	Номер SGTIN	<b>sgtin</b>	П		О	Тип: <b>sign_sgtin_type</b> . См. base_types.xsd (Таблица 1). Уникальный
	Номер транспортной упаковки	<b>sscc</b>	П		О	Тип: <b>sscc_type</b> . См. base_types.xsd (Таблица 1). Уникальный

#### 1.4.76 Уведомление владельца о регистрации в ИС МДЛП сведений об оприходовании (627-posting\_notification.xsd)

Диаграмма структуры уведомления владельца о регистрации в ИС МДЛП сведений об оприходовании представлена на Рисунок 76.

В **627-posting\_notification.xsd** содержатся ссылки на:

- base\_ref.xsd;
- base\_types.xsd.



Рисунок 76 – Диаграмма структуры уведомления владельца о регистрации в ИС МДЛП сведений об оприходовании

Таблица 217 – Уведомление владельца о регистрации в ИС МДЛП сведений об оприходовании (627-posting\_notification.xsd)

Наименование элемента	Сокращенное наименование (код) элемента	Признак типа элемента	Формат элемента	Признак обязательности элемента	Дополнительная информация
Тип документа	<b>action_id</b>	A	N	O	Fixed = 627

Наименование элемента	Сокращенное наименование (код) элемента	Признак типа элемента	Формат элемента	Признак обязательности элемента	Дополнительная информация
Идентификатор организации-отправителя	<b>subject_id</b>	П		О	Тип: <b>subject_id_type</b> . См. base_types.xsd (Таблица 1)
ИНН организации-отправителя	<b>Inn</b>	П		О	Тип: <b>inn_type</b> . См. base_types.xsd (Таблица 1)
Наименование организации -отправителя	<b>organisation_name</b>	П		О	Тип: <b>string1000_type</b> . См. base_types.xsd (Таблица 1)
Идентификатор владельца	<b>owner_id</b>	П		О	Тип: <b>subject_any_type</b> . См. base_types.xsd (Таблица 1)
Идентификатор грузоотправителя	<b>shipper_id</b>	П		Н	Тип: <b>subject_id_type</b> . См. base_types.xsd (Таблица 1)
Дата совершения операции	<b>operation_date</b>	П		О	Тип: <b>datetimeoffset</b> . См. base_types.xsd (Таблица 1)
Тип операции оприходования	<b>receive_type</b>	П		Н	Тип: <b>receive_type_enum</b> . См. base_types.xsd (Таблица 1)
Список продукции	<b>order_details</b>	С		О	Содержит: Таблица 218

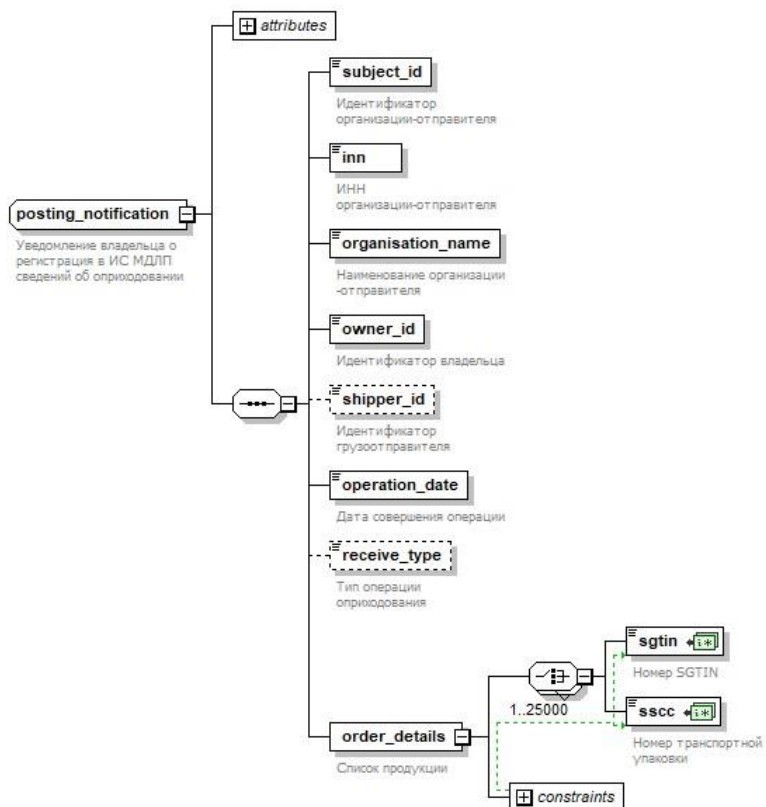
Таблица 218 – Список продукции

Наименование элемента	Сокращенное наименование (код) элемента	Признак типа элемента	Формат элемента	Признак обязательности элемента	Дополнительная информация	
<b>ВЫБОР</b> (min=1, max=25000)	Номер SGTIN	<b>sgtin</b>	П		О	Тип: <b>sign_sgtin_type</b> . См. base_types.xsd (Таблица 1). Уникальный
	Номер транспортной упаковки	<b>sscc</b>	П		О	Тип: <b>sscc_type</b> . См. base_types.xsd (Таблица 1). Уникальный

#### 1.4.77 Уведомление получателя о перемещении лекарственных препаратов между различными адресами осуществления деятельности (629-move\_place\_notification.xsd)

Уведомление получателя о перемещении лекарственных препаратов между различными адресами осуществления деятельности (629-move\_place\_notification.xsd) формируется на основании исходного документа - Регистрация в ИС МДЛП сведений о перемещении

лекарственных препаратов между различными адресами осуществления деятельности (431-move\_place.xsd) и содержит сведения, идентичные сведениям исходного сообщения.

Диаграмма структуры уведомления получателя о перемещении лекарственных препаратов между различными адресами осуществления деятельности представлена на Рисунок 77.

В **629-move\_place\_notification.xsd** содержатся ссылки на:

- base\_ref.xsd;
- base\_types.xsd.



Рисунок 77 – Диаграмма структуры уведомления получателя о перемещении лекарственных препаратов между различными адресами осуществления деятельности

Таблица 219 – Уведомление получателя о перемещении лекарственных препаратов между различными адресами осуществления деятельности (629-move\_place\_notification.xsd)

Наименование элемента	Сокращенное наименование (код) элемента	Признак типа элемента	Формат элемента	Признак обязательности элемента	Дополнительная информация
Тип документа	<b>action_id</b>	А	N	О	Fixed = 629
Идентификатор организации-отправителя	<b>subject_id</b>	П		О	Тип: <b>subject_id_type</b> . См. base_types.xsd (Таблица 1)
Идентификатор организации-получателя	<b>receiver_id</b>	П		О	Тип: <b>subject_id_type</b> . См. base_types.xsd (Таблица 1)
Дата совершения операции	<b>operation_date</b>	П		О	Тип: <b>datetimeoffset</b> . См. base_types.xsd (Таблица 1)
Реквизиты документа перемещения: номер документа	<b>doc_num</b>	П		О	Тип: <b>document_number_200_type</b> . См. base_types.xsd (Таблица 1)
Реквизиты документа перемещения: дата документа	<b>doc_date</b>	П		О	Тип: <b>date_type</b> . См. base_types.xsd (Таблица 1)
Список перемещаемой продукции	<b>order_details</b>	С		О	Содержит: Таблица 220

Таблица 220 – Список перемещаемой продукции

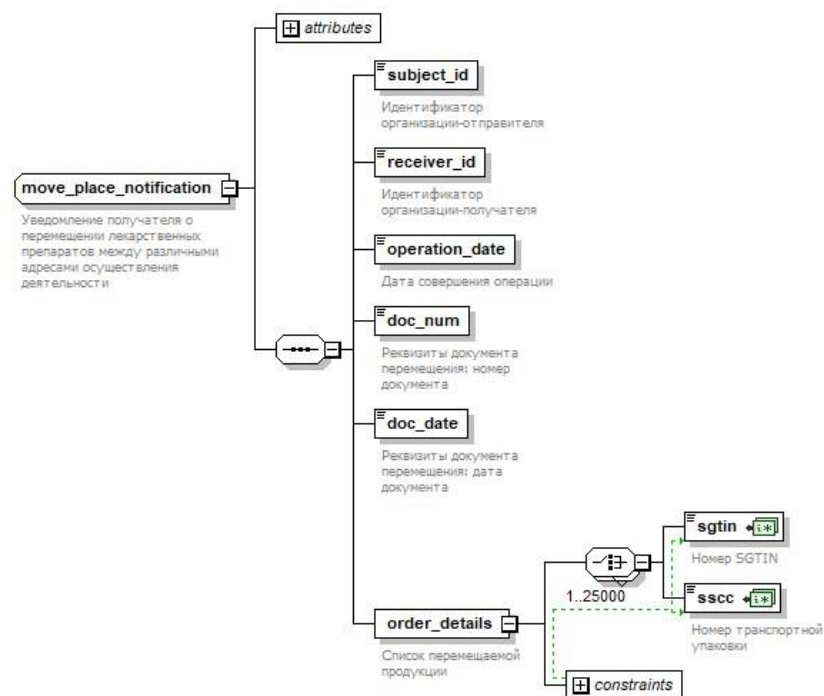
Наименование элемента	Сокращенное наименование (код) элемента	Признак типа элемента	Формат элемента	Признак обязательности элемента	Дополнительная информация	
<b>ВЫБОР</b> (min=1,max=25000)	Номер SGTIN	<b>sgtin</b>	П		О	Тип: <b>sign_sgtin_type</b> . См. base_types.xsd (Таблица 1). Уникальный
	Номер транспортной упаковки	<b>sscc</b>	П		О	Тип: <b>sscc_type</b> . См. base_types.xsd (Таблица 1). Уникальный

**1.4.78 Уведомление получателя о перемещении лекарственных препаратов между различными адресами осуществления деятельности в рамках государственного лекарственного обеспечения (630-move\_state\_dispatch\_notification.xsd)**

Уведомление получателя о перемещении лекарственных препаратов между различными адресами осуществления деятельности в рамках государственного лекарственного обеспечения (630-move\_state\_dispatch\_notification.xsd) формируется на основании исходного документа - Регистрация в ИС МДЛП сведений о перемещении лекарственных препаратов между различными адресами осуществления деятельности в рамках государственного лекарственного обеспечения (470-move\_state\_dispatch.xsd) и содержит сведения, идентичные сведениям исходного сообщения.

Диаграмма структуры уведомления получателя о перемещении лекарственных препаратов между различными адресами осуществления деятельности в рамках государственного лекарственного обеспечения представлена на Рисунок 78.

В **630-move\_state\_dispatch\_notification.xsd** содержатся ссылки на:

- base\_ref.xsd;
- base\_types.xsd.



Рисунок 78 – Диаграмма структуры уведомления получателя о перемещении лекарственных препаратов между различными адресами осуществления деятельности в рамках государственного лекарственного обеспечения

Таблица 221 – Уведомление получателя о перемещении лекарственных препаратов между различными адресами осуществления деятельности в рамках государственного лекарственного обеспечения (630-move\_state\_dispatch\_notification.xsd)

Наименование элемента	Сокращенное наименование (код) элемента	Признак типа элемента	Формат элемента	Признак обязательности элемента	Дополнительная информация
Тип документа	<b>action_id</b>	А	N	О	Fixed = <b>630</b>
Идентификатор организации-отправителя	<b>subject_id</b>	П		О	Тип: <b>subject_id_type</b> . См. base_types.xsd (Таблица 1)
Идентификатор организации-получателя	<b>receiver_id</b>	П		О	Тип: <b>subject_id_type</b> . См. base_types.xsd (Таблица 1)
Дата совершения операции	<b>operation_date</b>	П		О	Тип: <b>datetimeoffset</b> . См. base_types.xsd (Таблица 1)
Реквизиты документа перемещения: номер документа	<b>doc_num</b>	П		О	Тип: <b>document_number_200_type</b> . См. base_types.xsd (Таблица 1)
Реквизиты документа перемещения: дата документа	<b>doc_date</b>	П		О	Тип: <b>date_type</b> . См. base_types.xsd (Таблица 1)
Источник финансирования	<b>source</b>	П		О	Тип: <b>source_type</b> . См. base_types.xsd (Таблица 1)
Реестровый номер контракта (договора) в Единой информационной системе в сфере закупок	<b>contract_num</b>	П		О	Тип: <b>document_number_200_type</b> . См. base_types.xsd (Таблица 1)
Список перемещаемой продукции	<b>order_details</b>	С		О	Содержит: Таблица 222

Таблица 222 – Список перемещаемой продукции

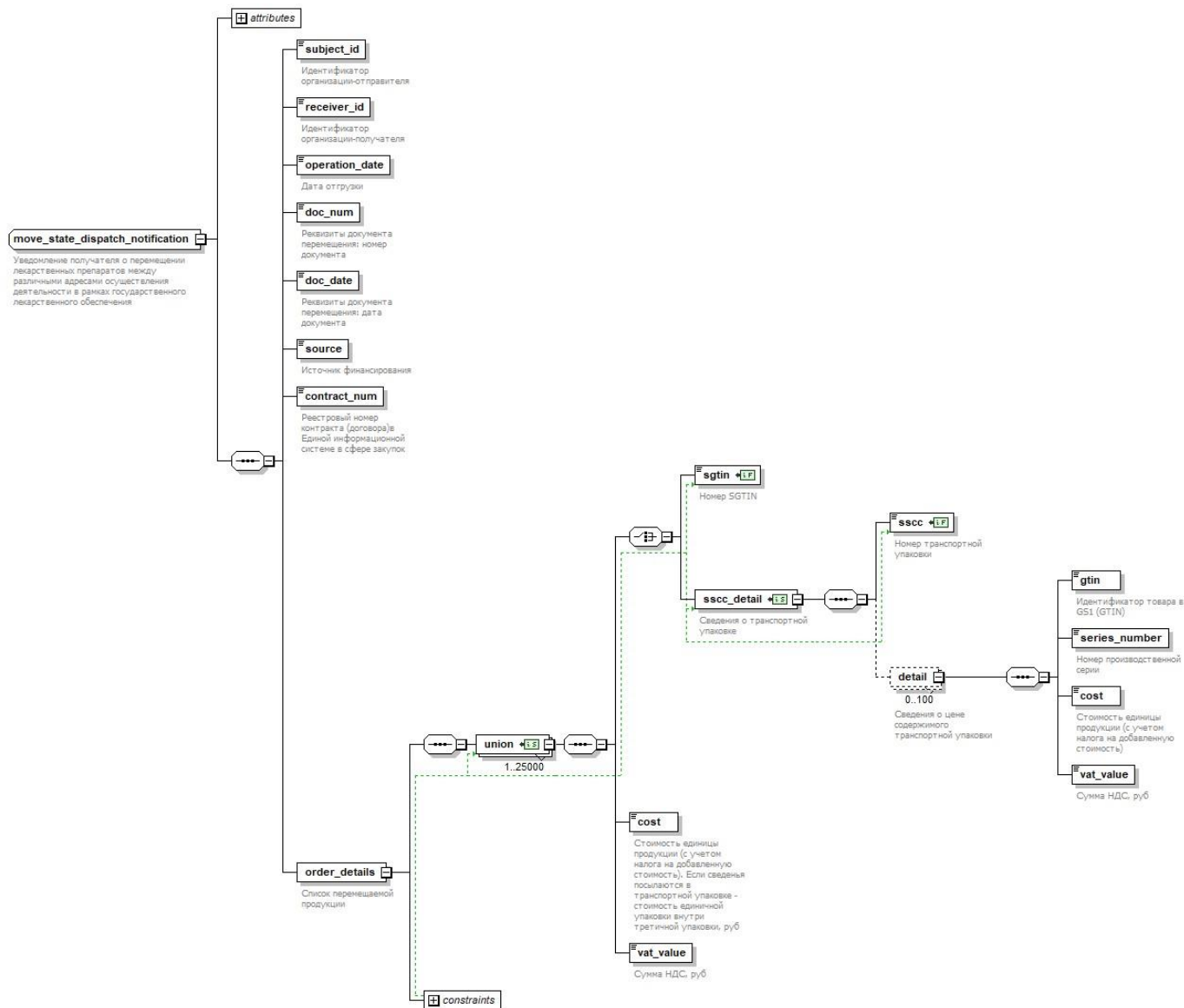
Наименование элемента	Сокращенное наименование (код) элемента	Признак типа элемента	Формат элемента	Признак обязательности элемента	Дополнительная информация
<b>ВЫБОР</b> (min=1, max=25000)	Номер SGTIN	<b>sgtin</b>	П	О	Тип: <b>sign_sgtin_type</b> . См. base_types.xsd (Таблица 1). Уникальный
	Сведения о транспортной упаковке	<b>sscc_detail</b>	С	О	Содержит: Таблица 223

Наименование элемента	Сокращенное наименование (код) элемента	Признак типа элемента	Формат элемента	Признак обязательности элемента	Дополнительная информация
Стоимость единицы продукции (с учетом налога на добавленную стоимость). Если сведения посылаются в транспортной упаковке - стоимость единичной упаковки внутри третичной упаковки, руб	<b>cost</b>	П		О	Тип: <b>price_type</b> . См. base_types.xsd (Таблица 1)
Сумма НДС, руб	<b>vat_value</b>	П		О	Тип: <b>price_type</b> . См. base_types.xsd (Таблица 1)

Таблица 223 – Сведения о транспортной упаковке

Наименование элемента	Сокращенное наименование (код) элемента	Признак типа элемента	Формат элемента	Признак обязательности элемента	Дополнительная информация
Номер транспортной упаковки	<b>sscc</b>	П		О	Тип: <b>sscc_type</b> . См. base_types.xsd (Таблица 1). Уникальный
Сведения о цене содержимого транспортной упаковки	<b>detail</b>	С		Н	Содержит: Таблица 224 Количество: min = 1, max = 100

Таблица 224 – Сведения о цене содержимого транспортной упаковки

Наименование элемента	Сокращенное наименование (код) элемента	Признак типа элемента	Формат элемента	Признак обязательности элемента	Дополнительная информация
Идентификатор товара в GS1 (GTIN)	<b>gtin</b>	П		О	Тип: <b>gs1_gtin_type</b> . См. base_types.xsd (Таблица 1)
Номер производственной серии	<b>series_number</b>	П		О	Тип: <b>series_number_type</b> . См. base_types.xsd (Таблица 1)
Стоимость единицы продукции (с учетом налога на добавленную стоимость)	<b>cost</b>	П		Н	Тип: <b>price_type</b> . См. base_types.xsd (Таблица 1)
Сумма НДС, руб	<b>vat_value</b>	П		Н	Тип: <b>price_type</b> . См. base_types.xsd (Таблица 1)

#### 1.4.79 Уведомление о перемещении лекарственных препаратов с места деятельности правопреемника на место деятельности правопреемника (631-successor\_acceptance\_notification.xsd)

Диаграмма структуры уведомления о перемещении лекарственных препаратов с места деятельности правопреемника на место деятельности правопреемника представлена на Рисунок 79.

В **631-successor\_acceptance\_notification.xsd** содержатся ссылки на:

- base\_ref.xsd;
- base\_types.xsd.



Рисунок 79 – Диаграмма структуры уведомления о перемещении лекарственных препаратов с места деятельности правопреемника на место деятельности правопреемника

Таблица 225 – Уведомление о перемещении лекарственных препаратов с места деятельности правопреемника на место деятельности правопреемника (631-successor\_acceptance\_notification.xsd)

Наименование элемента	Сокращенное наименование (код) элемента	Признак типа элемента	Формат элемента	Признак обязательности элемента	Дополнительная информация
Тип документа	<b>action_id</b>	А	N	О	Fixed = <b>631</b>
Идентификатор организации-отправителя	<b>subject_id</b>	П		О	Тип: <b>system_subject_type</b> . См. base_types.xsd (Таблица 1)
Наименование организации -отправителя	<b>organisation_name</b>	П		О	Тип: <b>string1000_type</b> . См. base_types.xsd (Таблица 1)
Идентификатор организации-грузоотправителя	<b>shipper_id</b>	П		О	Тип: <b>subject_id_type</b> . См. base_types.xsd (Таблица 1)
Идентификатор организации-получателя	<b>receiver_id</b>	П		О	Тип: <b>subject_id_type</b> . См. base_types.xsd (Таблица 1)
Дата совершения операции	<b>operation_date</b>	П		О	Тип: <b>datetimeoffset</b> . См. base_types.xsd (Таблица 1)
Идентификатор операции перемещения	<b>operation_id</b>	П		О	Тип: <b>string200_type</b> . См. base_types.xsd (Таблица 1)

#### 1.4.80 Уведомление об автоматическом списании ЛП с истекшим сроком годности (632-expired\_writeoff\_notification.xsd)

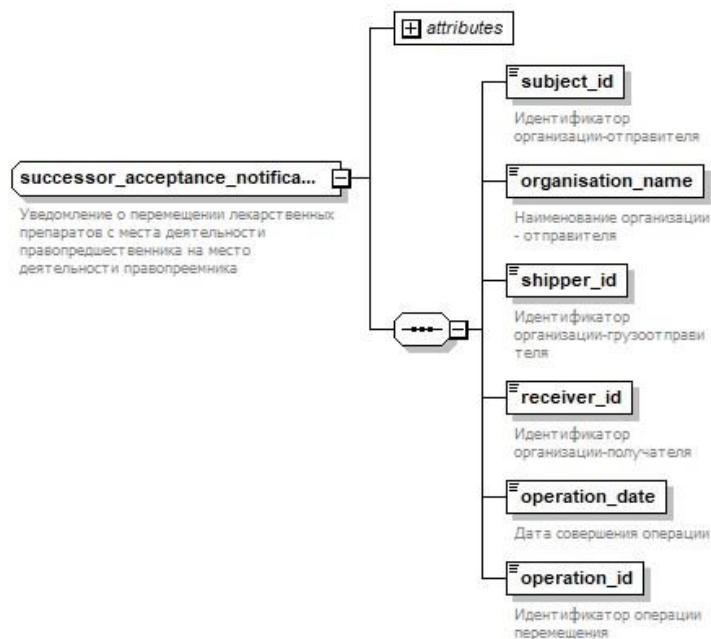
Диаграмма структуры уведомления об автоматическом списании ЛП с истекшим сроком годности представлена на Рисунок 80.

В **632-expired\_writeoff\_notification.xsd** содержатся ссылки на:

- base\_ref.xsd;
- base\_types.xsd.



Рисунок 80 – Диаграмма структуры уведомления об автоматическом списании ЛП с истекшим сроком годности

Таблица 226 – Уведомление об автоматическом списании ЛП с истекшим сроком годности (632-expired\_writeoff\_notification.xsd)

Наименование элемента	Сокращенное наименование (код) элемента	Признак типа элемента	Формат элемента	Признак обязательности элемента	Дополнительная информация
Тип документа	<b>action_id</b>	A	N	O	Fixed = 632
Идентификатор организации-отправителя	<b>subject_id</b>	П		O	Тип: <b>subject_any_type</b> . См. base_types.xsd (Таблица 1)
Дата совершения операции	<b>operation_date</b>	П		O	Тип: <b>datetimeoffset</b> . См. base_types.xsd (Таблица 1)
Список продукции	<b>order_details</b>	C		O	Содержит: Таблица 227

Таблица 227 – Список продукции

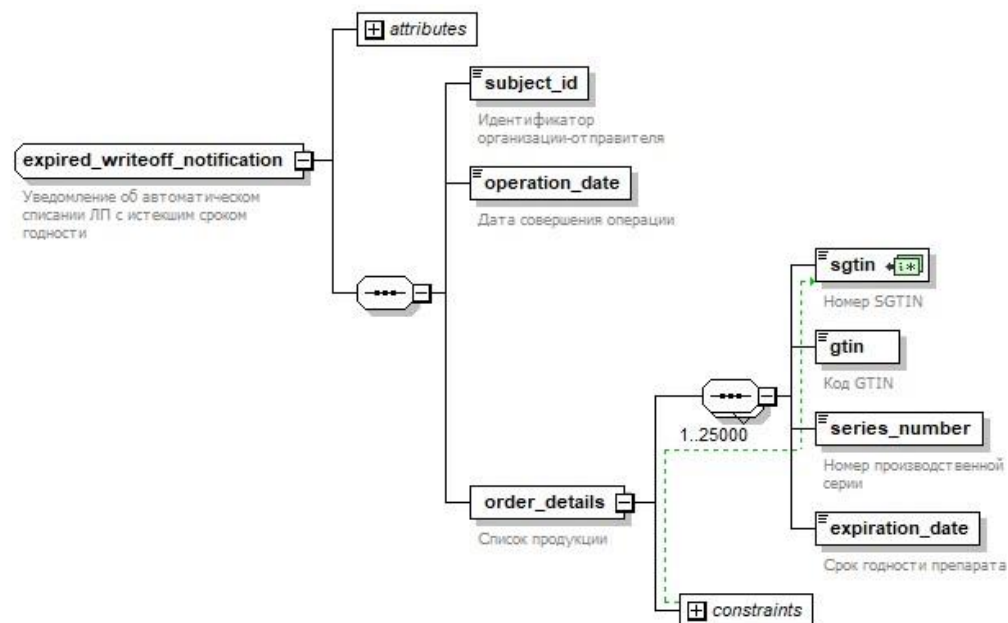
Наименование элемента	Сокращенное наименование (код) элемента	Признак типа элемента	Формат элемента	Признак обязательности элемента	Дополнительная информация
Номер SGTIN	<b>sgtin</b>	П		О	Тип: <b>sign_sgtin_type</b> . См. base_types.xsd (Таблица 1). Количество: min = 1, max = 25 000. Уникальный
Код GTIN	<b>gtin</b>	П		О	Тип: <b>gs1_gtin_type</b> . См. base_types.xsd (Таблица 1)
Номер производственной серии	<b>series_number</b>	П		О	Тип: <b>series_number_type</b> . См. base_types.xsd (Таблица 1)
Срок годности препарата	<b>expiration_date</b>	П		О	Тип: <b>date_type</b> . См. base_types.xsd (Таблица 1)

#### 1.4.81 Уведомление о предупреждении или нарушении (633-attention\_notification.xsd)

Диаграмма структуры уведомления о предупреждении или нарушении представлена на Рисунок 81.

В **633-attention\_notification.xsd** содержатся ссылки на:

- base\_ref.xsd;
- base\_types.xsd.



Рисунок 81 – Диаграмма структуры уведомления о предупреждении или нарушении

Таблица 228 – Уведомление о предупреждении или нарушении (633-attention\_notification.xsd)

Наименование элемента	Сокращенное наименование (код) элемента	Признак типа элемента	Формат элемента	Признак обязательности элемента	Дополнительная информация
Тип документа	<b>action_id</b>	A	N	O	Fixed = 633
Дата уведомления	<b>notification_date</b>	П		O	Тип: <b>datetimeoffset</b> . См. base_types.xsd (Таблица 1)
Тип предупреждения или нарушения	<b>warning_type</b>	П		O	Тип: <b>warning_type_enum</b> . См. base_types.xsd (Таблица 1)
Описание предупреждения или нарушения	<b>warning_description</b>	П		O	Тип: <b>string_unlimit</b> . См. base_types.xsd (Таблица 1)
Ссылка на информацию	<b>info_link</b>	П		H	Тип: <b>string_unlimit</b> . См. base_types.xsd (Таблица 1)
Примечание к уведомлению	<b>comment</b>	П		H	Тип: <b>string_unlimit</b> . См. base_types.xsd (Таблица 1)

#### 1.4.82 Регистрация в ИС МДЛП подтверждения (акцептования) сведений (701-accept.xsd)

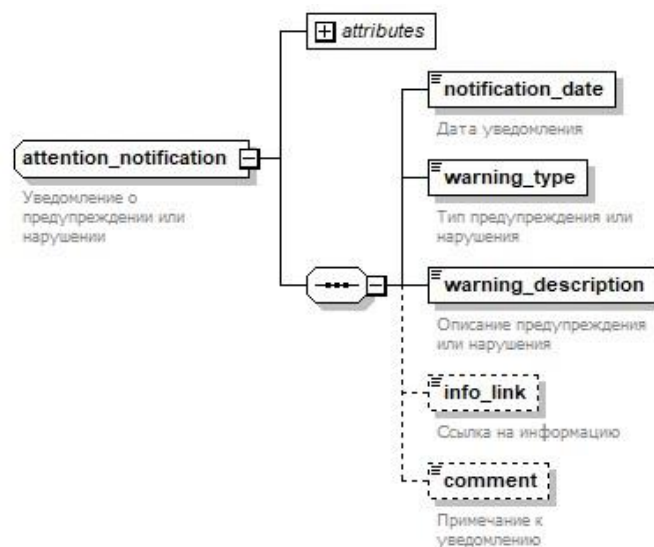
Диаграмма структуры регистрации в ИС МДЛП подтверждения (акцептования) сведений представлена на Рисунок 82.

В **701-accept.xsd** содержатся ссылки на:

- base\_ref.xsd;
- base\_types.xsd.



Рисунок 82 – Диаграмма структуры регистрации в ИС МДЛП подтверждения (акцептования) сведений

Таблица 229 – Регистрация в ИС МДЛП подтверждения (акцептования) сведений (701-accept.xsd)

Наименование элемента	Сокращенное наименование (код) элемента	Признак типа элемента	Формат элемента	Признак обязательности элемента	Дополнительная информация
Тип документа	action_id	A	N	O	Fixed = 701

Наименование элемента	Сокращенное наименование (код) элемента	Признак типа элемента	Формат элемента	Признак обязательности элемента	Дополнительная информация
Идентификатор организации-отправителя	<b>subject_id</b>	П		О	Тип: <b>subject_any_type</b> . См. base_types.xsd (Таблица 1)
Идентификатор контрагента	<b>counterparty_id</b>	П		О	Тип: <b>subject_any_type</b> . См. base_types.xsd (Таблица 1)
Дата совершения операции	<b>operation_date</b>	П		О	Тип: <b>datetimeoffset</b> . См. base_types.xsd (Таблица 1)
Подтверждение приемки приостановленного товара	<b>confirm_paused</b>	П		Н	Тип: <b>boolean</b>
Список подтверждаемой продукции	<b>order_details</b>	С		О	Содержит: Таблица 230

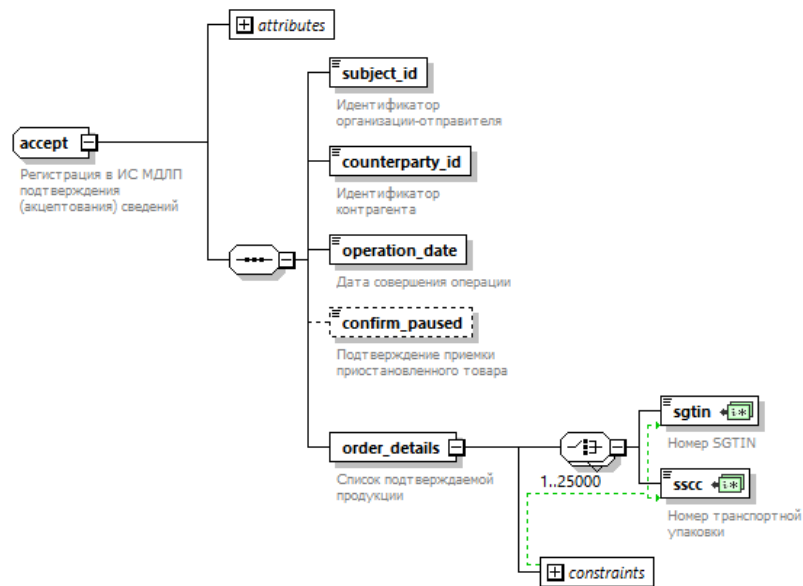
Таблица 230 – Список подтверждаемой продукции (order\_details)

Наименование элемента	Сокращенное наименование (код) элемента	Признак типа элемента	Формат элемента	Признак обязательности элемента	Дополнительная информация
<b>ВЫБОР</b> (min=1,max=25000)	Номер SGTIN	<b>sgtin</b>	П	О	Тип: <b>sign_sgtin_type</b> . См. base_types.xsd (Таблица 1). Уникальный
	Номер транспортной упаковки	<b>sscc</b>	П	О	Тип: <b>sscc_type</b> . См. base_types.xsd (Таблица 1). Уникальный

#### 1.4.83 Регистрация в ИС МДЛП сведений об оприходовании (702-posting.xsd)

Диаграмма структуры регистрации в ИС МДЛП сведений об оприходовании представлена на Рисунок 83.

В **702-posting.xsd** содержатся ссылки на:

- base\_ref.xsd;
- base\_types.xsd.

Для регистрации сведений в документе должно быть указано значение одного из элементов - **shipper\_info** или **shipper\_id**.



Рисунок 83 – Диаграмма структуры регистрации в ИС МДЛП сведений об оприходовании

Таблица 231 – Регистрация в ИС МДЛП сведений об оприходовании (702-posting.xsd)

Наименование элемента	Сокращенное наименование (код) элемента	Признак типа элемента	Формат элемента	Признак обязательности элемента	Дополнительная информация
Тип документа	<b>action_id</b>	А	N	О	Fixed = <b>702</b>
Идентификатор организации-отправителя	<b>subject_id</b>	П		О	Тип: <b>subject_id_type</b> . См. base_types.xsd (Таблица 1)
Информация об организации-грузоотправителя	<b>shipper_info</b>	С		Н	Содержит: Таблица 232
Идентификатор грузоотправителя	<b>shipper_id</b>	П		Н	Тип: <b>subject_id_type</b> . См. base_types.xsd (Таблица 1)
Дата совершения операции	<b>operation_date</b>	П		О	Тип: <b>datetimeoffset</b> . См. base_types.xsd (Таблица 1)
Реквизиты документа основания: posting номер документа	<b>doc_num</b>	П		О	Тип: <b>document_number_200_type</b> . См. base_types.xsd (Таблица 1)
Реквизиты документа основания: дата документа	<b>doc_date</b>	П		О	Тип: <b>date_type</b> . См. base_types.xsd (Таблица 1)
Тип операции оприходования	<b>receive_type</b>	П		Н	Тип: <b>receive_type_enum</b> . См. base_types.xsd (Таблица 1)
Тип договора	<b>contract_type</b>	П		О	Тип: <b>contract_type_enum</b> . См. base_types.xsd (Таблица 1)
Источник финансирования	<b>source</b>	П		О	Тип: <b>source_type</b> . См. base_types.xsd (Таблица 1)
Реестровый номер контракта (договора) в Единой информационной системе в сфере закупок	<b>contract_num</b>	П		Н	Тип: <b>document_number_200_type</b> . См. base_types.xsd (Таблица 1)
Список подтверждаемой продукции	<b>order_details</b>	С		О	Содержит: <b>union</b> , Таблица 233. Количество: min = 1, max = ∞

Таблица 232 — Информация об организации-грузоотправителя (union)

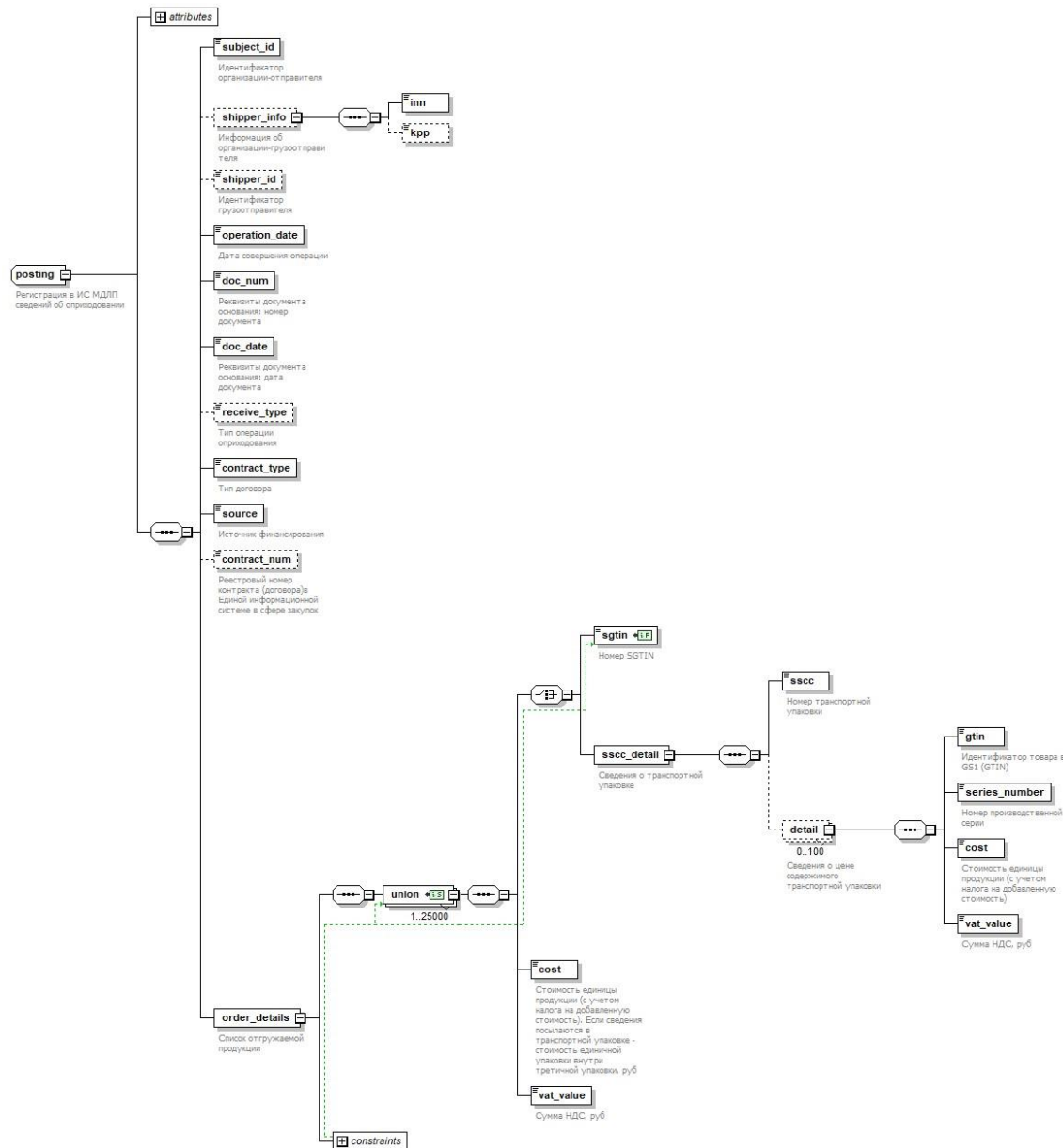
Наименование элемента	Сокращенное наименование (код) элемента	Признак типа элемента	Формат элемента	Признак обязательности элемента	Дополнительная информация
ИНН организации	<b>inn</b>	П		О	Тип: <b>inn_type</b> . См. base_types.xsd (Таблица 1)
КПП организации	<b>kpp</b>	П		Н	Тип: <b>kpp_type</b> . См. base_types.xsd (Таблица 1)

Таблица 233 – Список отгружаемой продукции (union)

Наименование элемента	Сокращенное наименование (код) элемента	Признак типа элемента	Формат элемента	Признак обязательности элемента	Дополнительная информация
<b>ВЫБОР</b> (min=1, max=1)	Номер SGTIN	<b>sgtin</b>		О	Тип: <b>sign_sgtin_type</b> . См. base_types.xsd (Таблица 1). Уникальный
	Сведения о транспортной упаковке	<b>sscc_detail</b>		О	Содержит: Таблица 234
Стоимость единицы продукции (с учетом налога на добавленную стоимость). Если сведения посылаются в транспортной упаковке - стоимость единичной упаковки внутри третичной упаковки, руб	<b>cost</b>	П		О	Тип: <b>price_type</b> . См. base_types.xsd (Таблица 1)
Сумма НДС, руб.	<b>vat_value</b>	П		О	Тип: <b>price_type</b> . См. base_types.xsd (Таблица 1). Количество: min = 0, max = 1

Таблица 234 – Сведения о транспортной упаковке (sscc\_detail)

Наименование элемента	Сокращенное наименование (код) элемента	Признак типа элемента	Формат элемента	Признак обязательности элемента	Дополнительная информация
Номер транспортной упаковки	<b>sscc</b>	П		О	Тип: <b>sscc_type</b> . См. base_types.xsd (Таблица 1). Уникальный

Наименование элемента	Сокращенное наименование (код) элемента	Признак типа элемента	Формат элемента	Признак обязательности элемента	Дополнительная информация
Сведения о цене содержимого транспортной упаковки	<b>detail</b>	С		Н	Содержит: Таблица 235. Количество: min = 1, max = 100

Таблица 235 – Сведения о цене содержимого транспортной упаковки (detail)

Наименование элемента	Сокращенное наименование (код) элемента	Признак типа элемента	Формат элемента	Признак обязательности элемента	Дополнительная информация
Идентификатор товара в GS1 (GTIN)	<b>gtin</b>	П		О	Тип: <b>gs1_gtin_type</b> . См. base_types.xsd (Таблица 1)
Номер производственной серии	<b>series_number</b>	П		О	Тип: <b>series_number_type</b> . См. base_types.xsd (Таблица 1)
Стоимость единицы продукции (с учетом налога на добавленную стоимость)	<b>cost</b>	П		О	Тип: <b>price_type</b> . См. base_types.xsd (Таблица 1)
Сумма НДС, руб	<b>vat_value</b>	П		О	Тип: <b>price_type</b> . См. base_types.xsd (Таблица 1)

#### 1.4.84 Регистрация в ИС МДЛП сведений о перемещении лекарственных препаратов на склад правопреемника (812-successor\_acceptance.xsd)

Диаграмма структуры регистрации в ИС МДЛП сведений о перемещении лекарственных препаратов на склад правопреемника представлена на Рисунок 84.

В **812-successor\_acceptance.xsd** содержатся ссылки на:

- base\_ref.xsd;
- base\_types.xsd.



Рисунок 84 – Диаграмма структуры регистрации в ИС МДЛП сведений о перемещении лекарственных препаратов на склад правопреемника

Таблица 236 – Регистрация в ИС МДЛП сведений о перемещении лекарственных препаратов на склад правопреемника (812-successor\_acceptance.xsd)

Наименование элемента	Сокращенное наименование (код) элемента	Признак типа элемента	Формат элемента	Признак обязательности элемента	Дополнительная информация
Тип документа	<b>action_id</b>	A	N	O	Fixed = <b>812</b>
Идентификатор организации-отправителя	<b>subject_id</b>	П		O	Тип: <b>system_subject_type</b> . См. base_types.xsd (Таблица 1)
Идентификатор организации-грузоотправителя	<b>shipper_id</b>	П		O	Тип: <b>subject_id_type</b> . См. base_types.xsd (Таблица 1)

Наименование элемента	Сокращенное наименование (код) элемента	Признак типа элемента	Формат элемента	Признак обязательности элемента	Дополнительная информация
Идентификатор организации-получателя	<b>receiver_id</b>	П		О	Тип: <b>subject_id_type</b> . См. base_types.xsd (Таблица 1)
Дата совершения операции	<b>operation_date</b>	П		О	Тип: <b>datetimeoffset</b> . См. base_types.xsd (Таблица 1)
Реквизиты документа-основания: дата	<b>doc_date</b>	П		О	Тип: <b>date_type</b> . См. base_types.xsd (Таблица 1)
Реквизиты документа-основания: номер	<b>doc_num</b>	П		О	Тип: <b>document_number_200_type</b> . См. base_types.xsd (Таблица 1)

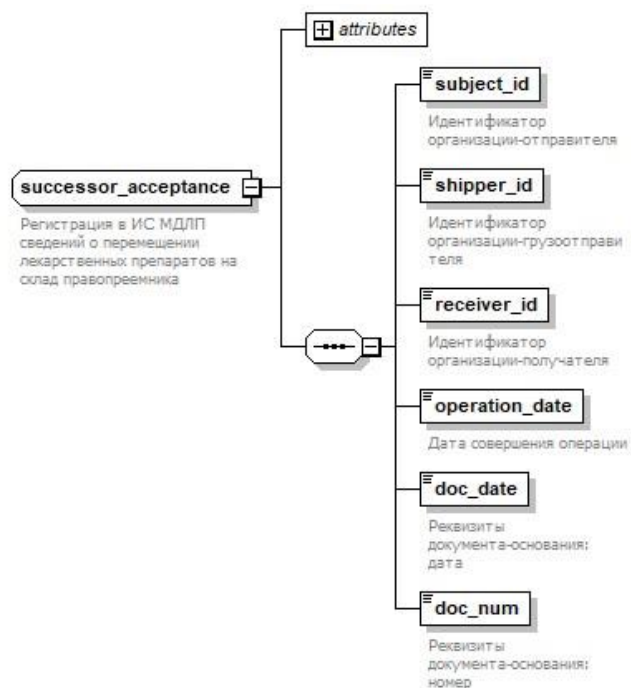
#### 1.4.85 Регистрация в ИС МДЛП сведений об агрегировании упаковок лекарственных препаратов в третичную (заводскую, транспортную) упаковку (911-unit\_pack.xsd)

Диаграмма структуры регистрации в ИС МДЛП сведений об агрегировании упаковок лекарственных препаратов в третичную (заводскую, транспортную) упаковку представлена на Рисунок 85.

Не допускается фиксация операции с одновременным указанием значений для sssc и sgtin.

В **911-unit\_pack.xsd** содержатся ссылки на:

- base\_ref.xsd;
- base\_types.xsd.



Рисунок 85 – Диаграмма структуры регистрации в ИС МДЛП сведений об агрегировании упаковок лекарственных препаратов в третичную (заводскую, транспортную) упаковку

Таблица 237 – Регистрация в ИС МДЛП сведений об агрегировании упаковок лекарственных препаратов в третичную (заводскую, транспортную) упаковку (911-unit\_pack.xsd)

Наименование элемента	Сокращенное наименование (код) элемента	Признак типа элемента	Формат элемента	Признак обязательности элемента	Дополнительная информация
Тип документа	<b>action_id</b>	A	N	O	Fixed = <b>911</b>
Идентификатор субъекта обращения в ИС МДЛП	<b>subject_id</b>	П		O	Тип: <b>subject_any_type</b> . См. base_types.xsd (Таблица 1)
Номер транспортной упаковки	<b>sscc</b>	П		O	Тип: <b>sscc_type</b> . См. base_types.xsd (Таблица 1)
Дата упаковки	<b>operation_date</b>	П		O	Тип: <b>datetimeoffset</b> . См. base_types.xsd (Таблица 1)
Содержимое упаковки	<b>content</b>	C		O	Содержит: Таблица 238. Количество: min = 1, max = 25 000

Таблица 238 – Содержимое упаковки (content)

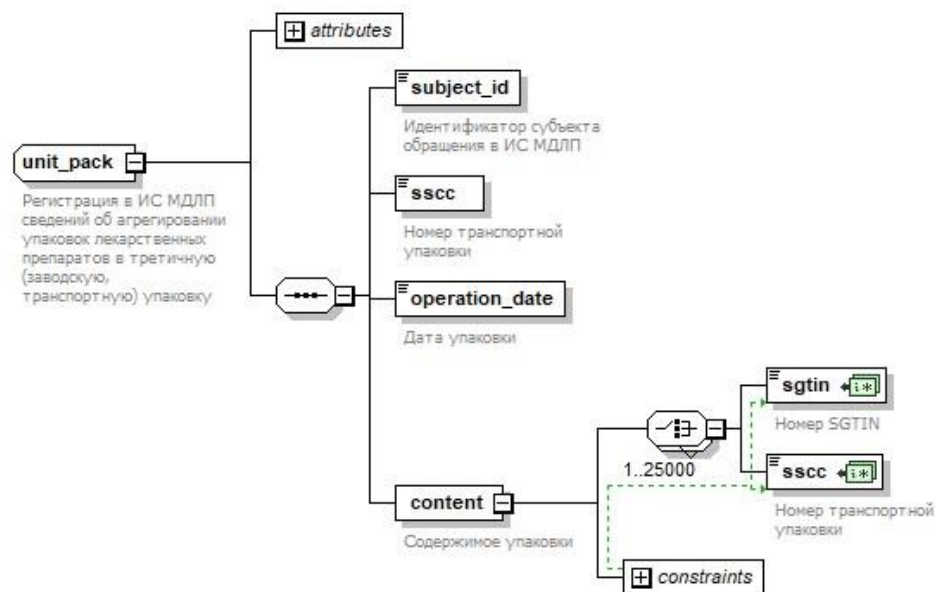
Наименование элемента		Сокращенное наименование (код) элемента	Признак типа элемента	Формат элемента	Признак обязательности элемента	Дополнительная информация
<b>ВЫБОР</b> (min=1, max = 25000)	Номер SGTIN	<b>sgtin</b>	П		О	Тип: <b>sign_sgtin_type</b> . См. base_types.xsd (Таблица 1). Уникальный
	Номер транспортной упаковки	<b>sscc</b>	П		О	Тип: <b>sscc_type</b> . См. base_types.xsd (Таблица 1). Уникальный

#### 1.4.86 Регистрация в ИС МДЛП сведений о расформировании третичной (заводской, транспортной) упаковки лекарственных препаратов (912-unit\_unpack.xsd)

Диаграмма структуры регистрации в ИС МДЛП сведений о расформировании третичной (заводской, транспортной) упаковки лекарственных препаратов представлена на Рисунок 86.

В **912-unit\_unpack.xsd** содержатся ссылки на:

- base\_ref.xsd;
- base\_types.xsd.



Рисунок 86 – Диаграмма структуры регистрации в ИС МДЛП сведений о расформировании третичной (заводской, транспортной) упаковки лекарственных препаратов

Таблица 239 – Регистрация в ИС МДЛП сведений о расформировании третичной (заводской, транспортной) упаковки лекарственных препаратов (912-unit\_unpack.xsd)

Наименование элемента	Сокращенное наименование (код) элемента	Признак типа элемента	Формат элемента	Признак обязательности элемента	Дополнительная информация
Тип документа	<b>action_id</b>	A	N	O	Fixed = <b>912</b>
Идентификатор субъекта обращения в ИС МДЛП	<b>subject_id</b>	П		O	Тип: <b>subject_any_type</b> . См. base_types.xsd (Таблица 1)
Дата расформирования	<b>operation_date</b>	П		O	Тип: <b>datetimeoffset</b> . См. base_types.xsd (Таблица 1)
Номер транспортной упаковки	<b>sscc</b>	П		O	Тип: <b>sscc_type</b> . См. base_types.xsd (Таблица 1). Количество: min = 1, max = 1 500
Тип расформирования. При отсутствии элемента расформирование на один уровень	<b>is_recursive</b>	П		N	Тип: <b>boolean</b>

Наименование элемента	Сокращенное наименование (код) элемента	Признак типа элемента	Формат элемента	Признак обязательности элемента	Дополнительная информация
(по умолчанию). При включении элемента рекурсивно до вторичной упаковки					

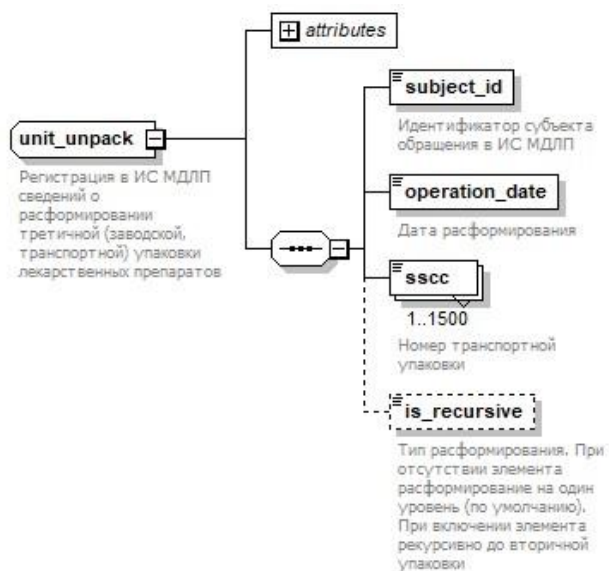
**1.4.87 Регистрация в ИС МДЛП сведений об изъятии упаковок лекарственных препаратов из третичной (заводской, транспортной) упаковки. (913-unit\_extract.xsd)**

Диаграмма структуры регистрация в ИС МДЛП сведений об изъятии упаковок лекарственных препаратов из третичной (заводской, транспортной) упаковки представлена на Рисунок 87.

Не допускается фиксация операции с одновременным указанием значений для sscс и sgtin.

В **913-unit\_extract.xsd** содержатся ссылки на:

- base\_ref.xsd;
- base\_types.xsd.



Рисунок 87 – Диаграмма структуры регистрации в ИС МДЛП сведений об изъятии упаковок лекарственных препаратов из третичной (заводской, транспортной) упаковки

Таблица 240 – Регистрация в ИС МДЛП сведений об изъятии упаковок лекарственных препаратов из третичной (заводской, транспортной) упаковки (913-unit\_extract.xsd)

Наименование элемента	Сокращенное наименование (код) элемента	Признак типа элемента	Формат элемента	Признак обязательности элемента	Дополнительная информация
Тип документа	<b>action_id</b>	A	N	O	Fixed = 913
Идентификатор субъекта обращения в ИС МДЛП	<b>subject_id</b>	П		O	Тип: <b>subject_any_type</b> . См. base_types.xsd (Таблица 1)
Дата изъятия	<b>operation_date</b>	П		O	Тип: <b>datetimeoffset</b> . См. base_types.xsd (Таблица 1)
Содержимое упаковки	<b>content</b>	C		O	Содержит: Таблица 241. Количество: min = 1, max = 25000

Таблица 241 – Содержимое упаковки (content)

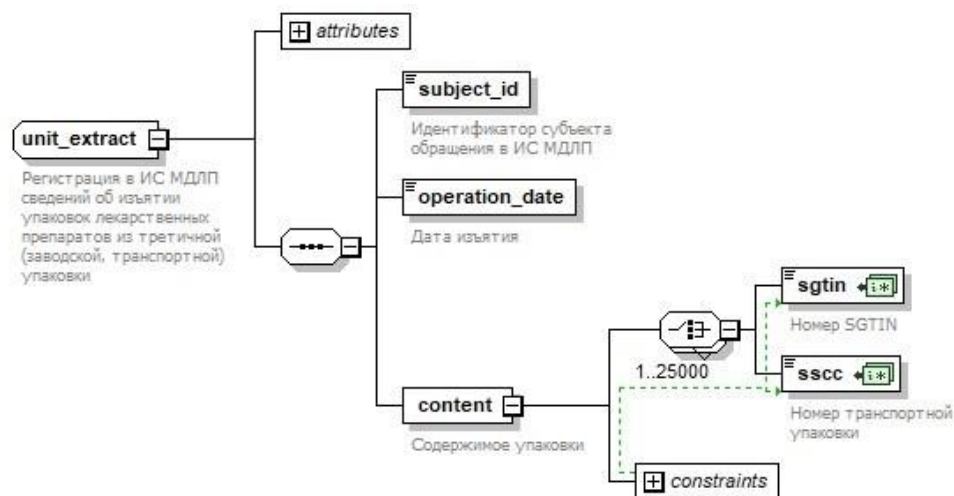
Наименование элемента		Сокращенное наименование (код) элемента	Признак типа элемента	Формат элемента	Признак обязательности элемента	Дополнительная информация
<b>ВЫБОР</b> (min=1, max = 25000)	Номер SGTIN	<b>sgtin</b>	П		О	Тип: <b>sign_sgtin_type</b> . См. base_types.xsd (Таблица 1). Уникальный
	Номер транспортной упаковки	<b>sscc</b>	П		О	Тип: <b>sscc_type</b> . См. base_types.xsd (Таблица 1). Уникальный

#### 1.4.88 Регистрация в ИС МДЛП сведений о дополнительном вложении упаковок в третичную (заводскую, транспортную) упаковку (914-unit\_append.xsd)

Диаграмма структуры регистрация в ИС МДЛП сведений о дополнительном вложении упаковок в третичную (заводскую, транспортную) упаковку представлена на Рисунок 88.

Не допускается фиксация операции с одновременным указанием значений для sssc и sgtin.

В **914-unit\_append.xsd** содержатся ссылки на:

- base\_ref.xsd;
- base\_types.xsd.



Рисунок 88 – Диаграмма структуры регистрации в ИС МДЛП сведений о дополнительном вложении упаковок в третичную (заводскую, транспортную) упаковку

Таблица 242 – Регистрация в ИС МДЛП сведений о дополнительном вложении упаковок в третичную (заводскую, транспортную) упаковку (914-unit\_append.xsd)

Наименование элемента	Сокращенное наименование (код) элемента	Признак типа элемента	Формат элемента	Признак обязательности элемента	Дополнительная информация
Тип документа	<b>action_id</b>	A	N	O	Fixed = <b>914</b>
Идентификатор субъекта обращения в ИС МДЛП	<b>subject_id</b>	П		O	Тип: <b>subject_any_type</b> . См. base_types.xsd (Таблица 1)
Дата включения	<b>operation_date</b>	П		O	Тип: <b>datetimeoffset</b> . См. base_types.xsd (Таблица 1)
Номер транспортной упаковки	<b>sscc</b>	П		O	Тип: <b>sscc_type</b> . См. base_types.xsd (Таблица 1)
Содержимое упаковок	<b>content</b>	C		O	Содержит: Таблица 243. Количество: min = 1, max = 25000

Таблица 243 – Содержимое упаковки (content)

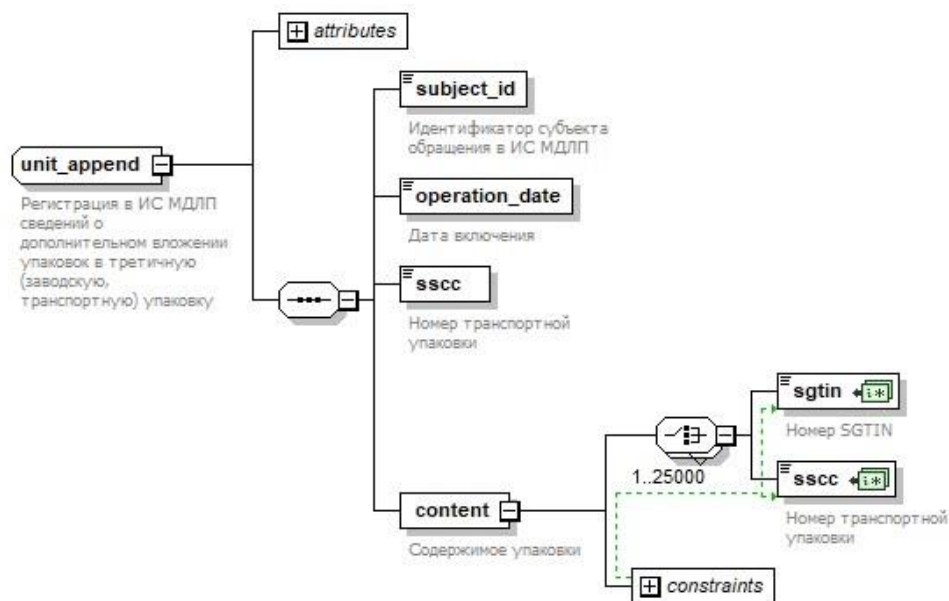
Наименование элемента		Сокращенное наименование (код) элемента	Признак типа элемента	Формат элемента	Признак обязательности элемента	Дополнительная информация
<b>ВЫБОР</b> (min=1, max = 25000)	Номер SGTIN	<b>sgtin</b>	П		О	Тип: <b>sign_sgtin_type</b> . См. base_types.xsd (Таблица 1). Уникальный
	Номер транспортной упаковки	<b>sscc</b>	П		О	Тип: <b>sscc_type</b> . См. base_types.xsd (Таблица 1). Уникальный

#### 1.4.89 Регистрация в ИС МДЛП сведений об агрегировании во множество третичных (заводских, транспортных) упаковок (915-multi\_pack.xsd)

Диаграмма структуры регистрация в ИС МДЛП сведений об агрегировании во множество третичных (заводских, транспортных) упаковок представлена на Рисунок 89.

Для схемы 915-multi\_pack.xsd, в ИС МДЛП, установлены системные ограничения на количество одновременно переданных групповых упаковок SSCC до 20 000, количество SGTIN внутри одной групповой упаковки до 1 500.

В **915-multi\_pack.xsd** содержатся ссылки на:

- base\_ref.xsd;
- base\_types.xsd.



Рисунок 89 – Диаграмма структуры регистрации в ИС МДЛП сведений об агрегировании во множество третичных (заводских, транспортных) упаковок

Таблица 244 – Регистрация в ИС МДЛП сведений об агрегировании во множество третичных (заводских, транспортных) упаковок (915-multi\_pack.xsd)

Наименование элемента	Сокращенное наименование (код) элемента	Признак типа элемента	Формат элемента	Признак обязательности элемента	Дополнительная информация
Тип документа	<b>action_id</b>	A	N	O	Fixed = 915
Идентификатор субъекта обращения в ИС МДЛП	<b>subject_id</b>	П		O	Тип: <b>subject_any_type</b> . См. base_types.xsd (Таблица 1)
Дата упаковки	<b>operation_date</b>	П		O	Тип: <b>datetimeoffset</b> . См. base_types.xsd (Таблица 1)

Наименование элемента	Сокращенное наименование (код) элемента	Признак типа элемента	Формат элемента	Признак обязательности элемента	Дополнительная информация	
<b>ВЫБОР</b> (min=1, max=1)	Вложены только SGTIN	<b>by_sgtin</b>	С		О	Содержит: <b>detail</b> , Таблица 245. Количество: min = 1, max = ∞
	Вложены только SSCC	<b>by_ssc</b>	С		О	Содержит: <b>detail</b> , Таблица 246. Количество: min = 1, max = ∞

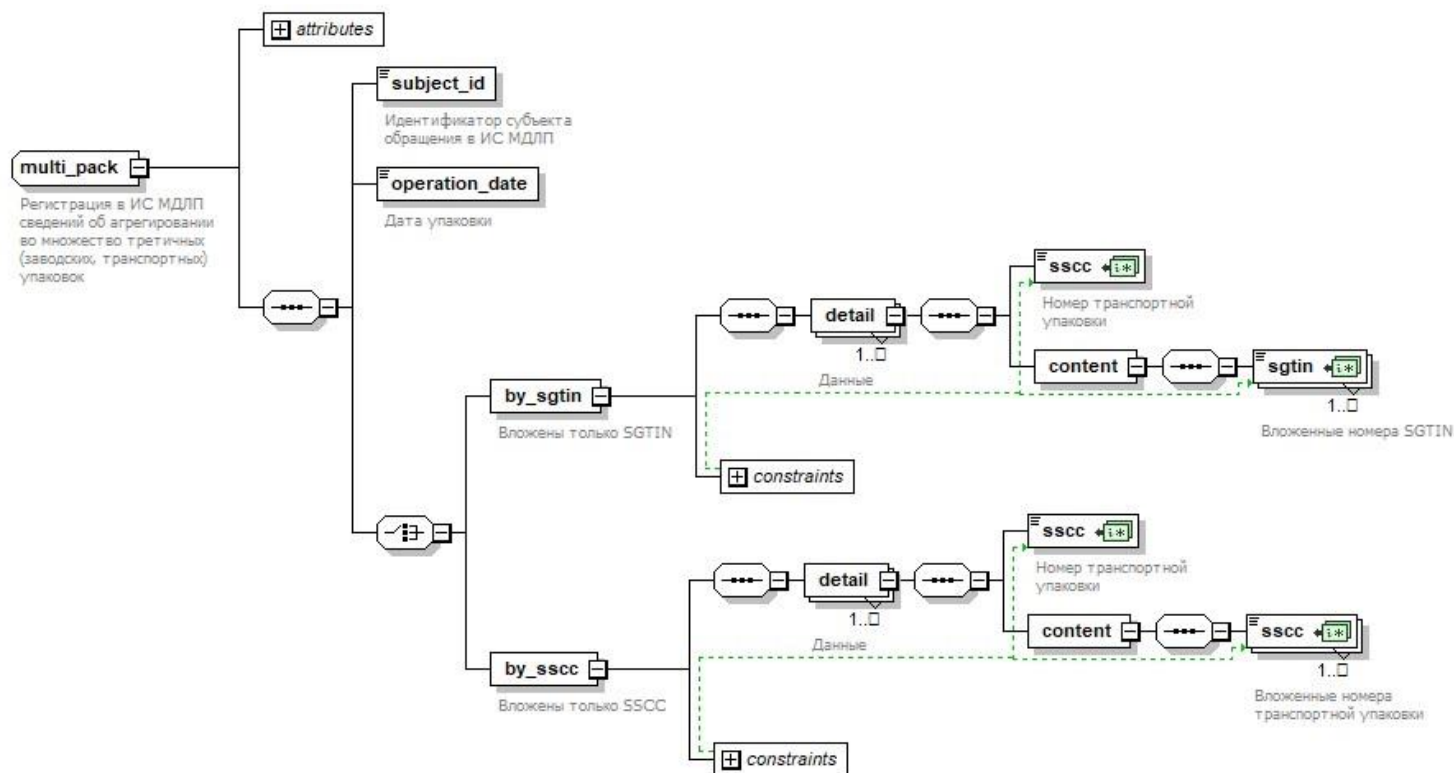
Таблица 245 – Вложены только SGTIN (by\_sgtin - detail)

Наименование элемента	Сокращенное наименование (код) элемента	Признак типа элемента	Формат элемента	Признак обязательности элемента	Дополнительная информация
Номер транспортной упаковки	<b>sscc</b>	П		О	Тип: <b>sscc_type</b> . См. base_types.xsd (Таблица 1). Уникальный
Содержимое	<b>content</b>	С		О	Содержит <b>sgtin</b> (Вложенные номера SGTIN, уникальные, тип: <b>sign_sgtin_type</b> см. base_types.xsd (Таблица 1)). Количество: min = 1, max = ∞

Таблица 246 – Вложены только SSCC (by\_ssc – detail)

Наименование элемента	Сокращенное наименование (код) элемента	Признак типа элемента	Формат элемента	Признак обязательности элемента	Дополнительная информация
Номер транспортной упаковки	<b>sscc</b>	П		О	Тип: <b>sscc_type</b> . См. base_types.xsd (Таблица 1). Уникальный
Содержимое	<b>content</b>	С		О	Содержит <b>sscc</b> (Вложенные номера транспортной упаковки, уникальные, тип: <b>sscc_type</b> см. base_types.xsd (Таблица 1)). Количество: min = 1, max = ∞

#### 1.4.90 Регистрация в ИС МДЛП сведений о дополнительном вложении во множество третичных (заводских, транспортных) упаковок (916-multi\_unit\_append.xsd)

Диаграмма структуры регистрация в ИС МДЛП сведений о дополнительном вложении во множество третичных (заводских, транспортных) упаковок представлена на Рисунок 90.

В **916-multi\_unit\_append.xsd** содержатся ссылки на:

- base\_ref.xsd;
- base\_types.xsd.



Рисунок 90 – Диаграмма структуры регистрация в ИС МДЛП сведений о дополнительном вложении во множество третичных (заводских, транспортных) упаковок

Таблица 247 – Регистрация в ИС МДЛП сведений о дополнительном вложении во множество третичных (заводских, транспортных) упаковок (916-multi\_unit\_append.xsd)

Наименование элемента	Сокращенное наименование (код элемента)	Признак типа элемента	Формат элемента	Признак обязательности элемента	Дополнительная информация
Тип документа	<b>action_id</b>	А	N	О	Fixed = <b>916</b>
Идентификатор субъекта обращения в ИС МДЛП	<b>subject_id</b>	П		О	Тип: <b>subject_any_type</b> . См. base_types.xsd (Таблица 1)
Дата упаковки	<b>operation_date</b>	П		О	Тип: <b>datetimeoffset</b> . См. base_types.xsd (Таблица 1)
Сведения о дополнительном вложении	<b>info_append</b>	С		О	Содержит: <b>detail</b> , Таблица 248. Количество: min = 1, max = ∞

Таблица 248 – detail (Сведения о дополнительном вложении)

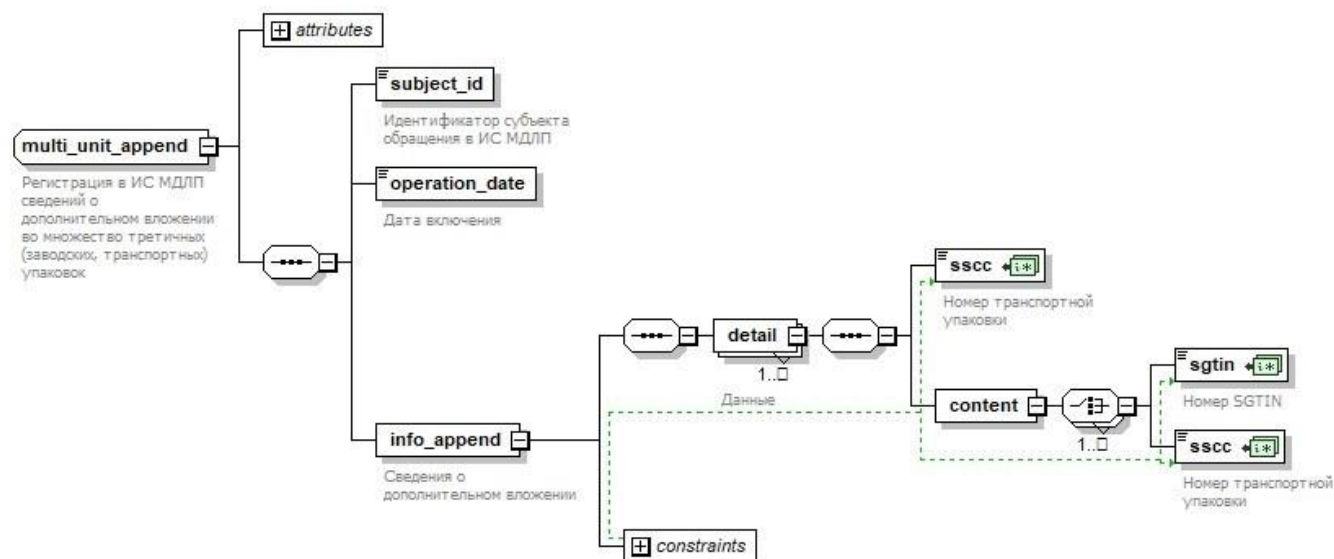
Наименование элемента	Сокращенное наименование (код элемента)	Признак типа элемента	Формат элемента	Признак обязательности элемента	Дополнительная информация
Номер транспортной упаковки	<b>sscc</b>	П		О	Тип: <b>sscc_type</b> . См. base_types.xsd (Таблица 1). Уникальный
Содержимое	<b>content</b>	С		О	Содержит: Таблица 249

Таблица 249 – content (содержимое)

Наименование элемента	Сокращенное наименование (код элемента)	Признак типа элемента	Формат элемента	Признак обязательности элемента	Дополнительная информация	
<b>ВЫБОР</b> (min=1, max = ∞)	Номер SGTIN	<b>sgtin</b>	С		О	Тип: <b>sign_sgtin_type</b> . См. base_types.xsd (Таблица 1). Уникальный
	Номер транспортной упаковки	<b>sscc</b>	С		О	Тип: <b>sscc_type</b> . См. base_types.xsd (Таблица 1). Уникальный

## 1.4.91 Регистрация в ИС МДЛП сведений об эмиссии (информация от СУЗ) (10300-code\_emission.xsd)

Диаграмма структуры регистрации в ИС МДЛП сведений об эмиссии (информация от СУЗ) представлена на Рисунок 91.

В 10300-code\_emission.xsd содержатся ссылки на:

- base\_ref.xsd;
- base\_types.xsd.



Рисунок 91 – Диаграмма структуры регистрации в ИС МДЛП сведений об эмиссии (информация от СУЗ)

Таблица 250 – Регистрации в ИС МДЛП сведений об эмиссии (информация от СУЗ)  
(10300-code\_emission.xsd)

Наименование элемента	Сокращенное наименование (код элемента)	Признак типа элемента	Формат элемента	Признак обязательности элемента	Дополнительная информация
Тип документа	<b>action_id</b>	А	N	О	Fixed = <b>10300</b>
Идентификатор отправителя	<b>subject_id</b>	П		О	Тип: <b>system_subject_type</b> . См. base_types.xsd (Таблица 1)
Дата упаковки	<b>operation_date</b>	П		О	Тип: <b>datetimeoffset</b> . См. base_types.xsd (Таблица 1)
Идентификатор СУЗ	<b>oms_id</b>	П		О	Тип: <b>guid_type</b> . См. base_types.xsd (Таблица 1)
Идентификатор заказа СУЗ	<b>oms_order_id</b>	П		Н	Тип: <b>guid_type</b> См. base_types.xsd (Таблица 1)
Код GTIN	<b>gtin</b>	П		О	Тип: <b>gs1_gtin_type</b> См. base_types.xsd (Таблица 1)
Перечень идентификационных кодов потребительских упаковок	<b>signs</b>	С		О	Содержит: Таблица 251

Таблица 251 – Перечень идентификационных кодов потребительских упаковок (signs)

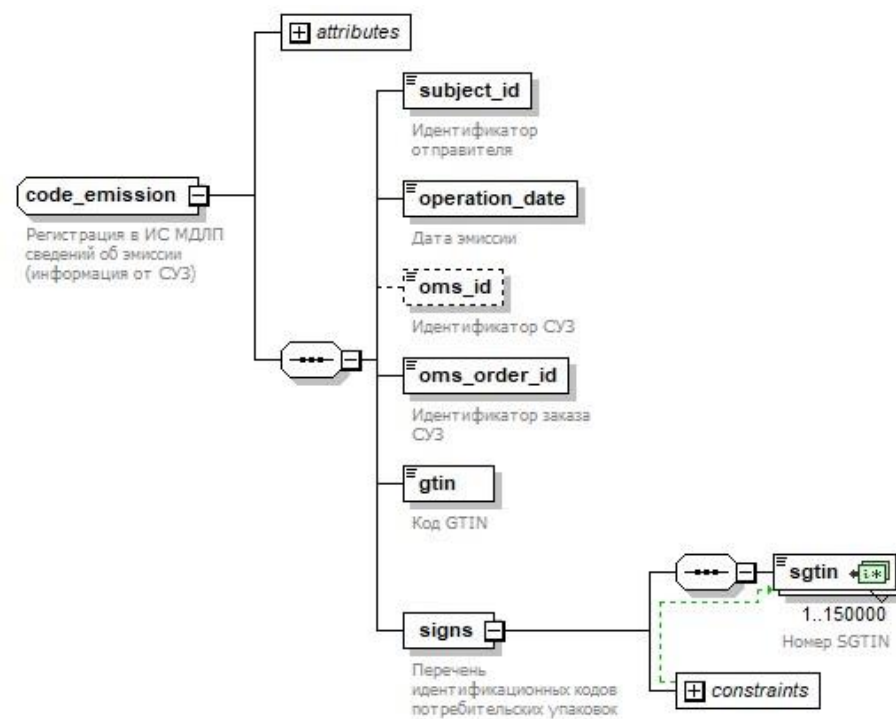
Наименование элемента	Сокращенное наименование (код элемента)	Признак типа элемента	Формат элемента	Признак обязательности элемента	Дополнительная информация
Номер SGTIN	<b>sgtin</b>			О	Тип: <b>sign_sgtin_type</b> . См. base_types.xsd (Таблица 1). Количество: min = 1, max = 150 000. Уникальный

#### 1.4.92 Регистрация в ИС МДЛП сведений об отбраковке (информация от СУЗ) (10305-skzkm\_report\_of\_dropout.xsd)

Диаграмма структуры регистрации в ИС МДЛП сведений об отбраковке (информация от СУЗ) представлена на Рисунок 92.

В **10305-skzkm\_report\_of\_dropout.xsd** содержатся ссылки на:

- base\_ref.xsd;
- base\_types.xsd.



Рисунок 92 – Диаграмма структуры регистрации в ИС МДЛП сведений об отбраковке (информация от СУЗ)

Таблица 252 – Регистрация в ИС МДЛП сведений об отбраковке (информация от СУЗ)  
(информация от СУЗ) (10305-skzkm\_report\_of\_dropout.xsd)

Наименование элемента	Сокращенное наименование (код) элемента	Признак типа элемента	Формат элемента	Признак обязательности элемента	Дополнительная информация
Тип документа	<b>action_id</b>	A	N	O	Fixed = 10305

Наименование элемента	Сокращенное наименование (код) элемента	Признак типа элемента	Формат элемента	Признак обязательности элемента	Дополнительная информация
Идентификатор отправителя	<b>subject_id</b>	П		О	Тип: <b>system_subject_type</b> . См. base_types.xsd (Таблица 1)
Дата упаковки	<b>operation_date</b>	П		О	Тип: <b>datetimeoffset</b> . См. base_types.xsd (Таблица 1)
Идентификатор СУЗ	<b>oms_id</b>	П		О	Тип: <b>guid_type</b> . См. base_types.xsd (Таблица 1)
Идентификатор заказа СУЗ	<b>oms_order_id</b>	П		Н	Тип: <b>guid_type</b> См. base_types.xsd (Таблица 1)
Причина списания	<b>dropout_reason</b>	П		О	Тип: <b>dropout_reason_type_enum</b> См. base_types.xsd (Таблица 1)
Список продукции	<b>order_details</b>	С		О	Содержит: Таблица 253
Информация об устройстве РЭ или РВ	<b>device_info</b>	С		О	Тип: <b>skzkm_info_type</b> . См. base_ref.xsd (Таблица 7, п. 1.2.6)

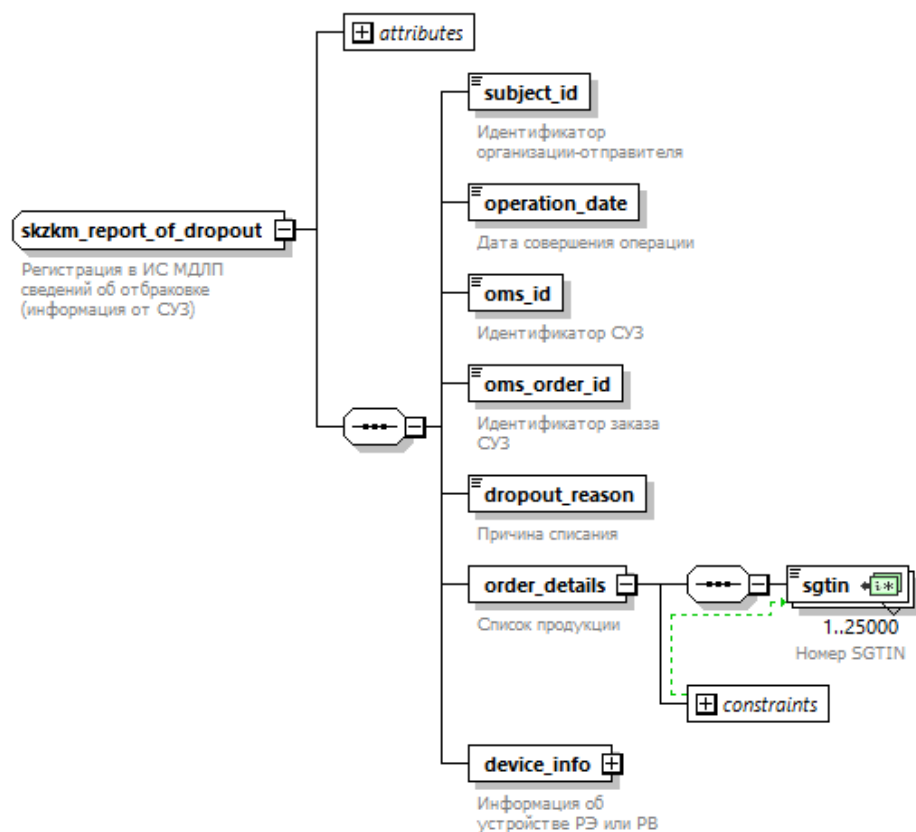
Таблица 253 – Перечень идентификационных кодов потребительских упаковок (signs)

Наименование элемента	Сокращенное наименование (код) элемента	Признак типа элемента	Формат элемента	Признак обязательности элемента	Дополнительная информация
Номер SGTIN	<b>sgtin</b>			О	Тип: <b>sign_sgtin_type</b> . См. base_types.xsd (Таблица 1). Количество: min = 1, max = 25 000. Уникальный

#### 1.4.93 Регистрация в ИС МДЛП сведений о завершении этапа окончательной упаковки (информация с СКЗКМ) (10311-skzkm\_register\_end\_packing.xsd)

Диаграмма структуры регистрации в ИС МДЛП сведений о завершении этапа окончательной упаковки (информация с СКЗКМ) представлена на Рисунок 93.

В 10311-skzkm\_register\_end\_packing.xsd содержатся ссылки на:

- base\_ref.xsd;

– base\_types.xsd.



Рисунок 93 – Диаграмма структуры регистрации в ИС МДЛП сведений о завершении этапа окончательной упаковки (информация с СКЗКМ)

Таблица 254 – Регистрация в ИС МДЛП сведений о завершении этапа окончательной упаковки (информация с СКЗКМ) (10311-skzkm\_register\_end\_packing.xsd)

Наименование элемента	Сокращенное наименование (код) элемента	Признак типа элемента	Формат элемента	Признак обязательности элемента	Дополнительная информация
Тип документа	<b>action_id</b>	А	N	О	Fixed = <b>10311</b>
Идентификатор отправителя	<b>subject_id</b>	П		О	Тип: <b>subject_id_type</b> . См. base_types.xsd (Таблица 1)
Дата упаковки	<b>operation_date</b>	П		О	Тип: <b>datetimeoffset</b> . См. base_types.xsd (Таблица 1)
Тип производственного заказа	<b>order_type</b>	П		О	Тип: <b>order_type_enum</b> . См. base_types.xsd (Таблица 1)
Идентификатор собственника (в случае контрактного производства)	<b>owner_id</b>	П		Н	Тип: <b>system_subject_type</b> См. base_types.xsd (Таблица 1)
Номер производственной серии	<b>series_number</b>	П		О	Тип: <b>series_number_type</b> См. base_types.xsd (Таблица 1)
Срок годности препарата	<b>expiration_date</b>	П		О	Тип: <b>expiration_date</b> См. base_types.xsd (Таблица 1)
Код GTIN	<b>gtin</b>	П		О	Тип: <b>gs1_gtin_type</b> См. base_types.xsd (таблица 1)
Перечень идентификационных кодов потребительских упаковок с отобранными образцами	<b>signs</b>	С		О	Содержит: Таблица 255
Информация об устройстве РЭ или РВ	<b>device_info</b>	С		О	Тип: <b>skzkm_info_type</b> . См. base_ref.xsd (Таблица 7, п. 1.2.6)

Таблица 255 – Перечень идентификационных кодов потребительских упаковок (signs)

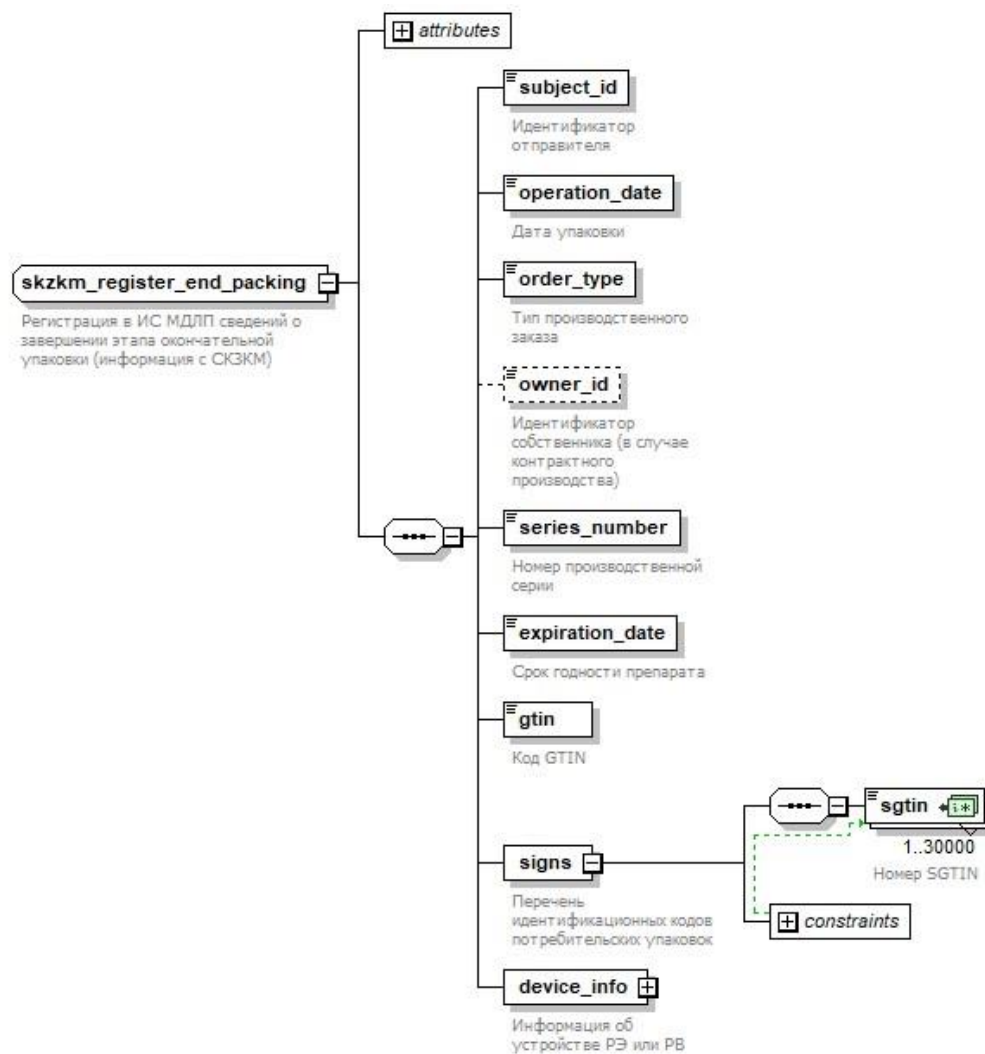
Наименование элемента	Сокращенное наименование (код) элемента	Признак типа элемента	Формат элемента	Признак обязательности элемента	Дополнительная информация
Номер SGTIN	<b>sgtin</b>	П		О	Тип: <b>sign_sgtin_type</b> . См. base_types.xsd (Таблица 1). Количество: min = 1, max = 30 000. Уникальный

**1.4.94      Регистрация в ИС МДЛП сведений об упаковке лекарственного препарата и нанесении средств идентификации за пределами территории РФ (информация с СКЗКМ) (10319-skzkm\_foreign\_emission.xsd)**

Диаграмма структуры регистрации в ИС МДЛП сведений об упаковке лекарственного препарата и нанесении средств идентификации за пределами территории РФ (информация с СКЗКМ) представлена на Рисунок 94.

В **10319-skzkm\_foreign\_emission.xsd** содержатся ссылки на:

- base\_ref.xsd;
- base\_types.xsd.



Рисунок 94 – Диаграмма структуры регистрации в ИС МДЛП сведений об упаковке лекарственного препарата и нанесении средств идентификации за пределами территории РФ (информация с СКЗКМ)

Таблица 256 - Регистрация в ИС МДЛП сведений об упаковке лекарственного препарата и нанесении средств идентификации за пределами территории РФ (информация с СКЗКМ) (10319-skzkm\_foreign\_emission.xsd)

Наименование элемента	Сокращенное наименование (код) элемента	Признак типа элемента	Формат элемента	Признак обязательности элемента	Дополнительная информация
Тип документа	<b>action_id</b>	А	N	О	Fixed = <b>10319</b>
Идентификатор организации-отправителя	<b>subject_id</b>	П		О	Тип: <b>system_subject_type</b> . См. base_types.xsd (Таблица 1)
Дата совершения операции	<b>operation_date</b>	П		О	Тип: <b>datetimeoffset</b> . См. base_types.xsd (Таблица 1)
Идентификатор производителя осуществившего упаковку/фасовку во вторичную (третичную) упаковку	<b>packing_id</b>	П		О	Тип: <b>system_subject_type</b> . См. base_types.xsd (Таблица 1)
Идентификатор производителя, осуществившего выпускающий контроль качества	<b>control_id</b>	П		Н	Тип: <b>system_subject_type</b> . См. base_types.xsd (Таблица 1)
Идентификатор местонахождения товара в зоне таможенного контроля	<b>custom_receiver_id</b>	П		Н	Тип: <b>system_subject_type</b> . См. base_types.xsd (Таблица 1)
Номер производственной серии	<b>series_number</b>	П		О	Тип: <b>series_number_type</b> . См. base_types.xsd (Таблица 1)
Срок годности препарата	<b>expiration_date</b>	П		О	Тип: <b>date_type</b> . См. base_types.xsd (Таблица 1)
Код GTIN	<b>gtin</b>	П		О	Тип: <b>gs1_gtin_type</b> . См. base_types.xsd (Таблица 1)
Список отгружаемой продукции	<b>signs</b>	С		О	Содержит: Таблица 257
Информация об устройстве РЭ или РВ	<b>device_info</b>	С		О	Тип: <b>skzkm_info_type</b> . См. base_ref.xsd (Таблица 7, п. 1.2.6)

Таблица 257 – Список отгружаемой продукции (signs)

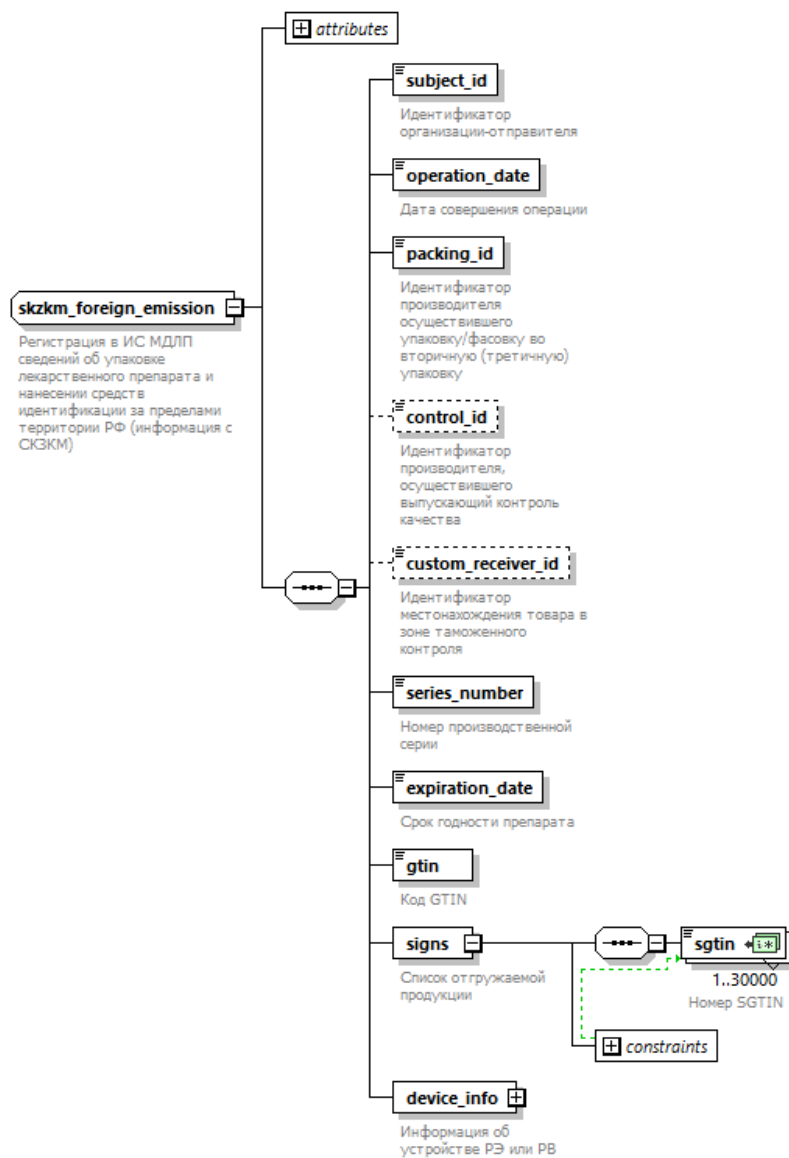
Наименование элемента	Сокращенное наименование (код) элемента	Признак типа элемента	Формат элемента	Признак обязательности элемента	Дополнительная информация
Номер SGTIN	<b>sgtin</b>	П		О	Тип: <b>sign_sgtin_type</b> . См. base_types.xsd (Таблица 1). Количество: min = 1, max = 30 000. Уникальный

#### 1.4.95 Регистрация в ИС МДЛП сведений о корректировке данных о продаже лекарственного препарата в рамках розничной торговли с использованием ККТ (10501-retail\_sell\_kkt\_corrected.xsd)

Диаграмма структуры регистрации в ИС МДЛП сведений о корректировке данных о продаже лекарственного препарата в рамках розничной торговли с использованием ККТ представлена на Рисунок 95.

В **10501-retail\_sell\_kkt\_corrected.xsd** содержатся ссылки на:

- base\_ref.xsd;
- base\_types.xsd.



Рисунок 95 – Диаграмма структуры регистрации в ИС МДЛП сведений о корректировке данных о продаже лекарственного препарата в рамках розничной торговли с использованием ККТ

Таблица 258 - Регистрация в ИС МДЛП сведений сведений о корректировке данных о продаже лекарственного препарата в рамках розничной торговли с использованием ККТ (10501-retail\_sell\_kkt\_corrected.xsd)

Наименование элемента	Сокращенное наименование (код) элемента	Признак типа элемента	Формат элемента	Признак обязательности элемента	Дополнительная информация
Тип документа	<b>action_id</b>	А	N	О	Fixed = <b>10501</b>
Идентификатор организации-отправителя	<b>subject_id</b>	П		О	Тип: <b>subject_any_type</b> . См. base_types.xsd (Таблица 1)
ИНН организации	<b>inn</b>	П		О	Тип: <b>inn_type</b> . См. base_types.xsd (Таблица 1)
Детализация продажи	<b>sell_details</b>	С		О	Содержит: <b>receipt</b> , Таблица 259. Количество: min = 1, max = ∞

Таблица 259 – Детализация продажи (перечень фискальных чеков, по которым была произведена продажа (receipt))

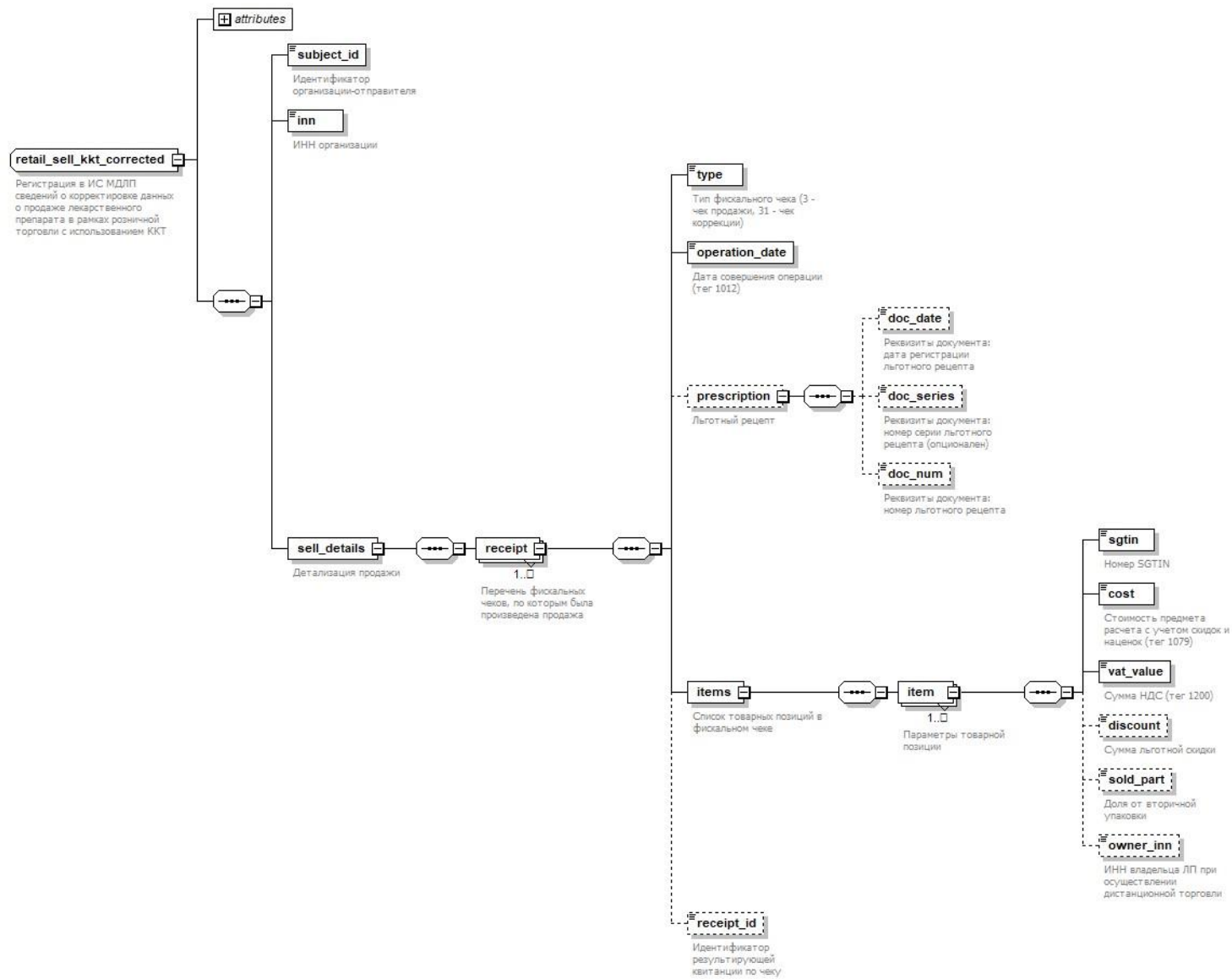
Наименование элемента	Сокращенное наименование (код) элемента	Признак типа элемента	Формат элемента	Признак обязательности элемента	Дополнительная информация
Номер фискального чека (тег 1040)	<b>number</b>	П		О	Тип: <b>string200_type</b> . См. base_types.xsd (Таблица 1)
Тип фискального чека (3 - чек продажи, 31 - чек коррекции)	<b>type</b>	П		О	Тип: <b>receipt_type_enum</b> . Fixed=31. См. base_types.xsd (Таблица 1)
Версия формата фискальных данных (тег 1209)	<b>format_version</b>	П		О	Тип: <b>string200_type</b> . См. base_types.xsd (Таблица 1)
Дата совершения операции	<b>operation_date</b>	П		О	Тип: <b>datetimeoffset</b> . См. base_types.xsd (Таблица 1)
Льготный рецепт	<b>prescription</b>	С		Н	Содержит: <b>prescription</b> , Таблица 260
Список товарных позиций в фискальном чеке	<b>items</b>	С		О	Содержит: <b>item</b> , Таблица 261. Количество: min = 1, max = ∞
Идентификатор результирующей квитанции по чеку	<b>receipt_id</b>	П		Н	Тип: <b>string64_type</b> . См. base_types.xsd (Таблица 1)

Таблица 260 - Льготный рецепт (prescription)

Наименование элемента	Сокращенное наименование (код) элемента	Признак типа элемента	Формат элемента	Признак обязательности элемента	Дополнительная информация
Реквизиты документа: номер льготного рецепта	<b>doc_num</b>	П		Н	Тип: <b>document_number_200_type</b> . См. base_types.xsd (Таблица 1)
Реквизиты документа: дата регистрации льготного рецепта	<b>doc_date</b>	П		Н	Тип: <b>date_type</b> . См. base_types.xsd (Таблица 1)
Реквизиты документа: номер серии льготного рецепта	<b>doc_series</b>	П		Н	Тип: <b>document_number_200_type</b> . См. base_types.xsd (Таблица 1)

Таблица 261 - Параметры товарной позиции (Item)

Наименование элемента	Сокращенное наименование (код) элемента	Признак типа элемента	Формат элемента	Признак обязательности элемента	Дополнительная информация
Номер SGTIN	<b>sgtin</b>	П		О	Тип: <b>sign_sgtin_type</b> . См. base_types.xsd (Таблица 1). Уникальный
Стоимость предмета расчета с учетом скидок и наценок (тег 1079)	<b>cost</b>	П		О	Тип: <b>price_kkt_type</b> . См. base_types.xsd (Таблица 1)
Сумма НДС (тег 1200)	<b>vat_value</b>	П		О	Тип: <b>price_kkt_type</b> . См. base_types.xsd (Таблица 1)
Сумма скидки	<b>discount</b>	П		Н	Тип: <b>price_kkt_type</b> . См. base_types.xsd (Таблица 1)
Доля от вторичной упаковки	<b>sold_part</b>	П		Н	Тип: <b>part_type</b> . См. base_types.xsd (Таблица 1)

#### 1.4.96 Регистрация в ИС МДЛП сведений о корректировке данных об отпуске лекарственного препарата по льготному рецепту с использованием ККТ (10502-recipe\_kkt\_corrected.xsd)

Диаграмма структуры регистрации в ИС МДЛП сведений о корректировке данных об отпуске лекарственного препарата по льготному рецепту с использованием ККТ представлена на Рисунок 96.

В 10502-recipe\_kkt\_corrected.xsd содержатся ссылки на:

- base\_ref.xsd;
- base\_types.xsd.



Рисунок 96 – Диаграмма структуры регистрации в ИС МДЛП сведений о корректировке данных об отпуске лекарственного препарата по льготному рецепту с использованием ККТ

Таблица 262 - Регистрация в ИС МДЛП сведений сведений о корректировке данных об отпуске лекарственного препарата по льготному рецепту с использованием ККТ (10502-recipe\_kkt\_corrected.xsd)

Наименование элемента	Сокращенное наименование (код) элемента	Признак типа элемента	Формат элемента	Признак обязательности элемента	Дополнительная информация
Тип документа	<b>action_id</b>	А	N	О	Fixed = <b>10502</b>
Идентификатор организации-отправителя	<b>subject_id</b>	П		О	Тип: <b>subject_any_type</b> . См. base_types.xsd (Таблица 1)
ИНН организации	<b>inn</b>	П		О	Тип: <b>inn_type</b> . См. base_types.xsd (Таблица 1)
Детализация отпуска	<b>recipe_details</b>	С		О	Содержит: <b>receipt</b> , Таблица 263. Количество: min = 1, max = ∞

Таблица 263 – Детализация отпуска (перечень фискальных чеков, по которым был произведён отпуск (receipt))

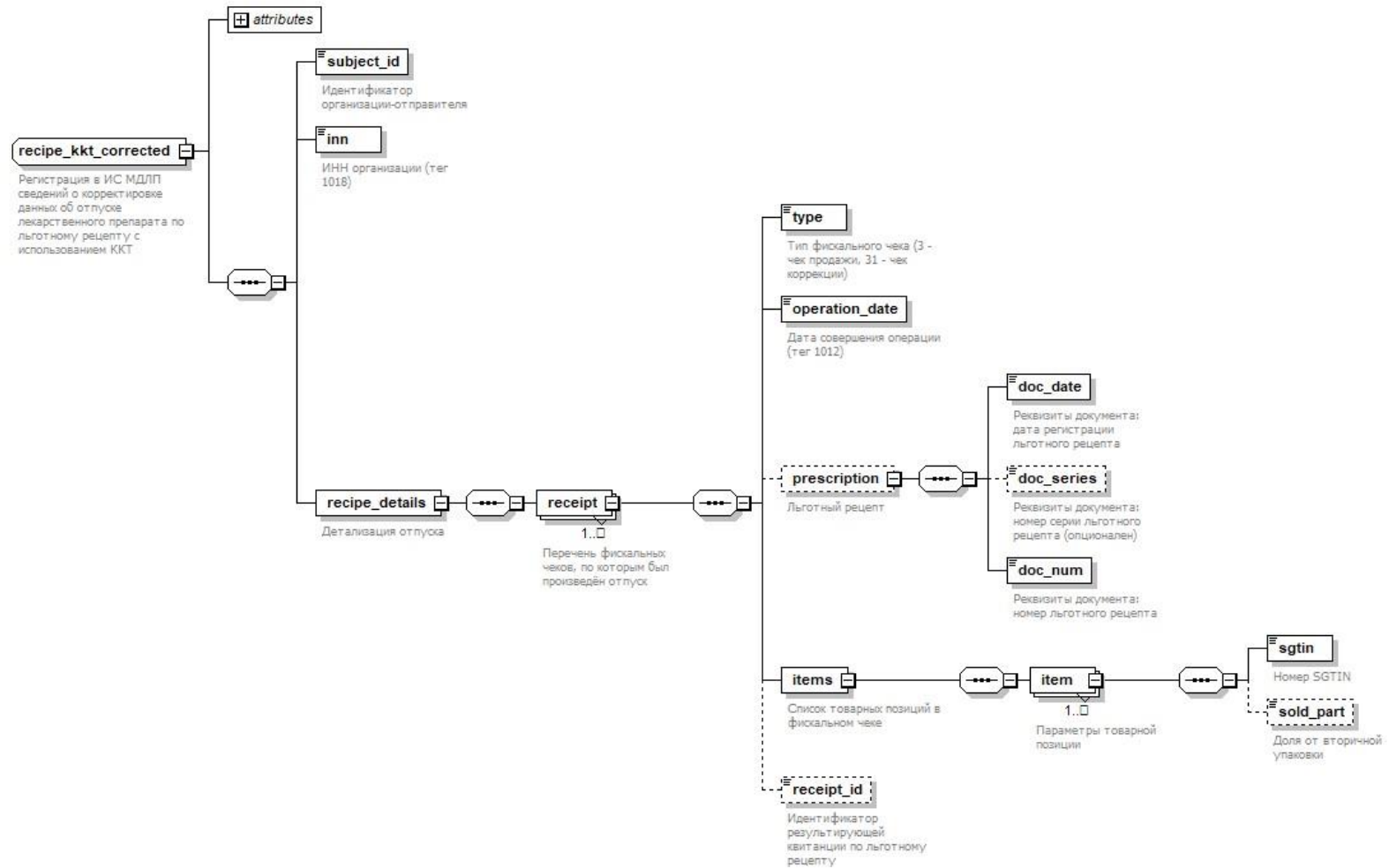
Наименование элемента	Сокращенное наименование (код) элемента	Признак типа элемента	Формат элемента	Признак обязательности элемента	Дополнительная информация
Номер фискального чека (тег 1040)	<b>number</b>	П		О	Тип: <b>string200_type</b> . См. base_types.xsd (Таблица 1)
Тип фискального чека (3 - чек продажи, 31 - чек коррекции)	<b>type</b>	П		О	Тип: <b>receipt_type_enum</b> . См. base_types.xsd (Таблица 1)
Версия формата фискальных данных (тег 1209)	<b>format_version</b>	П		О	Тип: <b>string200_type</b> . См. base_types.xsd (Таблица 1)
Дата совершения операции (тег 1012)	<b>operation_date</b>	П		О	Тип: <b>datetimeoffset</b> . См. base_types.xsd (Таблица 1)
Льготный рецепт	<b>prescription</b>	С		Н	Содержит: <b>prescription</b> , Таблица 264
Список товарных позиций в фискальном чеке	<b>items</b>	С		О	Содержит: <b>item</b> , Таблица 265. Количество: min = 1, max = ∞

Наименование элемента	Сокращенное наименование (код) элемента	Признак типа элемента	Формат элемента	Признак обязательности элемента	Дополнительная информация
Идентификатор результирующей квитанции по чеку	<b>receipt_id</b>	П		Н	Тип: <b>string64_type</b> . См. base_types.xsd (Таблица 1)

Таблица 264 - Льготный рецепт (prescription)

Наименование элемента	Сокращенное наименование (код) элемента	Признак типа элемента	Формат элемента	Признак обязательности элемента	Дополнительная информация
Реквизиты документа: номер льготного рецепта	<b>doc_num</b>	П		Н	Тип: <b>document_number_200_type</b> . См. base_types.xsd (Таблица 1)
Реквизиты документа: дата регистрации льготного рецепта	<b>doc_date</b>	П		Н	Тип: <b>date_type</b> . См. base_types.xsd (Таблица 1)
Реквизиты документа: номер серии льготного рецепта	<b>doc_series</b>	П		Н	Тип: <b>document_number_200_type</b> . См. base_types.xsd (Таблица 1)

Таблица 265 - Параметры товарной позиции (Item)

Наименование элемента	Сокращенное наименование (код) элемента	Признак типа элемента	Формат элемента	Признак обязательности элемента	Дополнительная информация
Номер SGTIN	<b>sgtin</b>	П		О	Тип: <b>sign_sgtin_type</b> . См. base_types.xsd (Таблица 1). Уникальный
Доля от вторичной упаковки	<b>sold_part</b>	П		Н	Тип: <b>part_type</b> . См. base_types.xsd (Таблица 1)

**1.4.97      Регистрация в ИС МДЛП сведений о продаже лекарственного препарата в рамках розничной торговли с использованием ККТ (10511-retail\_sell\_kkt.xsd)**

Диаграмма структуры регистрации в ИС МДЛП сведений о продаже лекарственного препарата в рамках розничной торговли с использованием ККТ представлена на Рисунок 97.

В **10511-retail\_sell\_kkt.xsd** содержатся ссылки на:

- base\_ref.xsd;
- base\_types.xsd.



Рисунок 97 – Диаграмма структуры регистрации в ИС МДЛП сведений о продаже лекарственного препарата в рамках розничной торговли с использованием ККТ

Таблица 266 – Регистрация в ИС МДЛП сведений о продаже лекарственного препарата в рамках розничной торговли с использованием ККТ (10511-retail\_sell\_kkt.xsd)

Наименование элемента	Сокращенное наименование (код) элемента	Признак типа элемента	Формат элемента	Признак обязательности элемента	Дополнительная информация
Тип документа	<b>action_id</b>	А	N	О	Fixed = <b>10511</b>
Идентификатор организации-отправителя	<b>subject_id</b>	П		О	Тип: <b>subject_any_type</b> . См. base_types.xsd (Таблица 1)
ИНН организации	<b>inn</b>	П		О	Тип: <b>inn_type</b> . См. base_types.xsd (Таблица 1)
Детализация продажи	<b>sell_details</b>	С		О	Содержит: <b>receipt</b> , Таблица 267. Количество: min = 1, max = ∞

Таблица 267 – Детализация продажи (перечень фискальных чеков, по которым была произведена продажа (receipt))

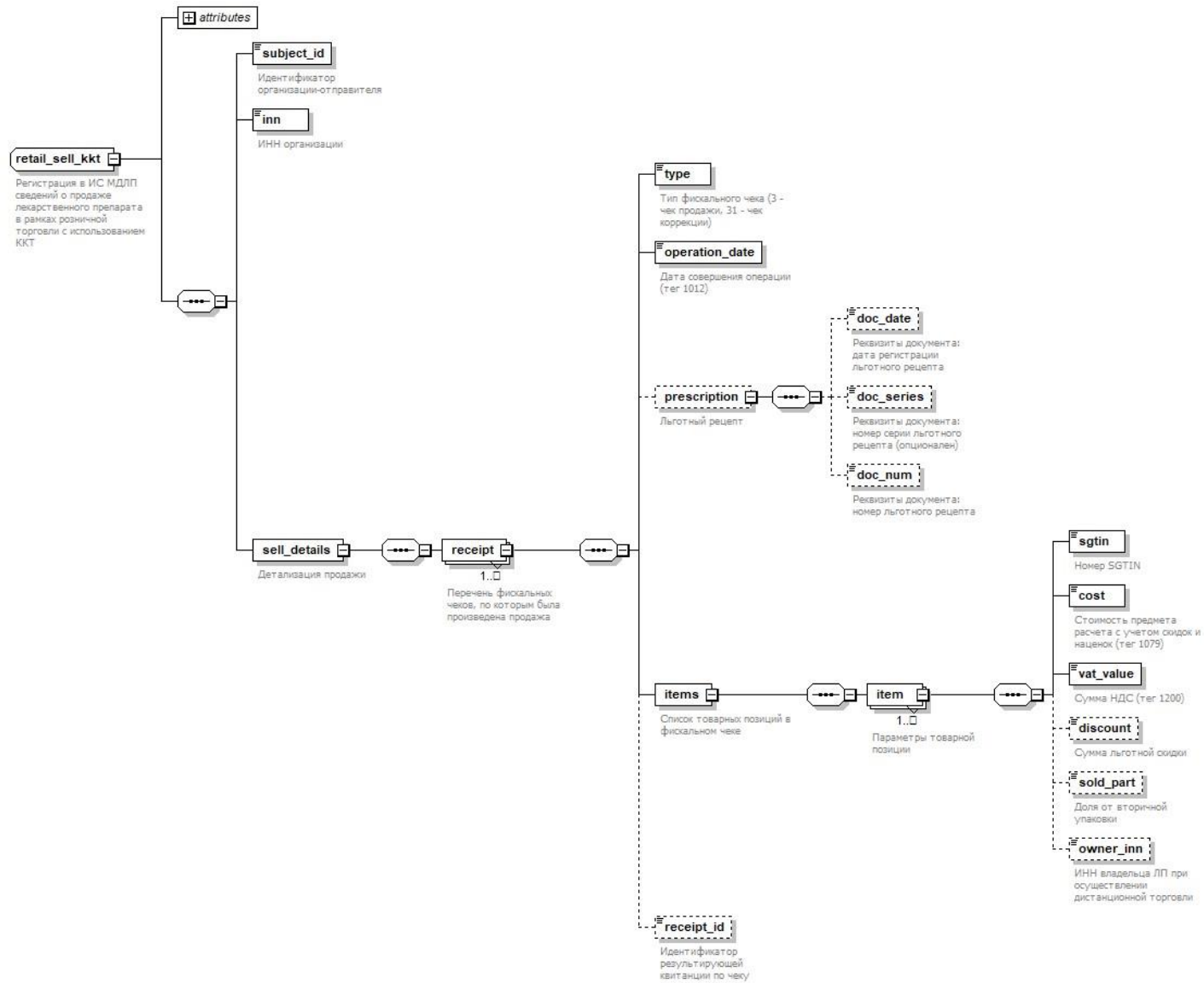
Наименование элемента	Сокращенное наименование (код) элемента	Признак типа элемента	Формат элемента	Признак обязательности элемента	Дополнительная информация
Номер фискального чека (тег 1040)	<b>number</b>	П		О	Тип: <b>string200_type</b> . См. base_types.xsd (Таблица 1)
Тип фискального чека (3 - чек продажи, 31 - чек коррекции)	<b>type</b>	П		О	Тип: <b>receipt_type_enum</b> . См. base_types.xsd (Таблица 1)
Версия формата фискальных данных (тег 1209)	<b>format_version</b>	П		О	Тип: <b>string200_type</b> . См. base_types.xsd (Таблица 1)
Дата совершения операции	<b>operation_date</b>	П		О	Тип: <b>datetimeoffset</b> . См. base_types.xsd (Таблица 1)
Льготный рецепт	<b>prescription</b>	С		Н	Содержит: <b>prescription</b> , Таблица 268
Список товарных позиций в фискальном чеке	<b>items</b>	С		О	Содержит: <b>item</b> , Таблица 269. Количество: min = 1, max = ∞
Идентификатор результирующей квитанции по чеку	<b>receipt_id</b>	П		Н	Тип: <b>string64_type</b> . См. base_types.xsd (Таблица 1)

Таблица 268 - Льготный рецепт (prescription)

Наименование элемента	Сокращенное наименование (код) элемента	Признак типа элемента	Формат элемента	Признак обязательности элемента	Дополнительная информация
Реквизиты документа: номер льготного рецепта	<b>doc_num</b>	П		Н	Тип: <b>document_number_200_type</b> . См. base_types.xsd (Таблица 1)
Реквизиты документа: дата регистрации льготного рецепта	<b>doc_date</b>	П		Н	Тип: <b>date_type</b> . См. base_types.xsd (Таблица 1)
Реквизиты документа: номер серии льготного рецепта	<b>doc_series</b>	П		Н	Тип: <b>document_number_200_type</b> . См. base_types.xsd (Таблица 1)

Таблица 269 - Параметры товарной позиции (Item)

Наименование элемента	Сокращенное наименование (код) элемента	Признак типа элемента	Формат элемента	Признак обязательности элемента	Дополнительная информация
Номер SGTIN	<b>sgtin</b>	П		О	Тип: <b>sign_sgtin_type</b> . См. base_types.xsd (Таблица 1). Уникальный
Стоимость предмета расчета с учетом скидок и наценок (тег 1079)	<b>cost</b>	П		О	Тип: <b>price_kkt_type</b> . См. base_types.xsd (Таблица 1)
Сумма НДС (тег 1200)	<b>vat_value</b>	П		О	Тип: <b>price_kkt_type</b> . См. base_types.xsd (Таблица 1)
Сумма скидки	<b>discount</b>	П		Н	Тип: <b>price_kkt_type</b> . См. base_types.xsd (Таблица 1)
Доля от вторичной упаковки	<b>sold_part</b>	П		Н	Тип: <b>part_type</b> . См. base_types.xsd (Таблица 1)
ИНН владельца ЛП при осуществлении дистанционной торговли	<b>owner_inn</b>	П		Н	Тип: <b>inn_type</b> . См. base_types.xsd (Таблица 1)

1.4.98      **Регистрация в ИС МДЛП сведений об отпуске лекарственного препарата по льготному рецепту (информация с СКЗКМ)**  
**(10521-skzkm\_recipe.xsd)**

Диаграмма структуры регистрации в ИС МДЛП сведений об отпуске лекарственного препарата по льготному рецепту (информация с СКЗКМ) представлена на Рисунок 98.

В **10521-skzkm\_recipe.xsd** содержатся ссылки на:

- base\_ref.xsd;
- base\_types.xsd.



Рисунок 98 – Диаграмма структуры регистрации в ИС МДЛП сведений об отпуске лекарственного препарата по льготному рецепту (информация с СКЗКМ)

Таблица 270 – Регистрация в ИС МДЛП сведений об отпуске лекарственного препарата по льготному рецепту (информация с СКЗКМ) (10521-skzkm\_recipe.xsd)

Наименование элемента	Сокращенное наименование (код) элемента	Признак типа элемента	Формат элемента	Признак обязательности элемента	Дополнительная информация
Тип документа	<b>action_id</b>	А	N	О	Fixed = <b>10521</b>
Идентификатор организации-отправителя	<b>subject_id</b>	П		О	Тип: <b>subject_id_type</b> . См. base_types.xsd (Таблица 1)
Дата совершения операции	<b>operation_date</b>	П		О	Тип: <b>datetimeoffset</b> . См. base_types.xsd (Таблица 1)
Реквизиты документа: дата регистрации льготного рецепта	<b>doc_date</b>	П		О	Тип: <b>date_type</b> . См. base_types.xsd (Таблица 1)
Реквизиты документа: номер серии льготного рецепта	<b>doc_series</b>	П		Н	Тип: <b>document_number_200_type</b> . См. base_types.xsd (Таблица 1)
Реквизиты документа: номер льготного рецепта	<b>doc_num</b>	П		О	Тип: <b>document_number_200_type</b> . См. base_types.xsd (Таблица 1)
Список продукции	<b>order_details</b>	С		О	Содержит: <b>union</b> , Таблица 271. Количество: min = 1, max = 25 000
Информация об устройстве РЭ или РВ	<b>device_info</b>	С		О	Тип: <b>skzkm_info_type</b> . См. base_ref.xsd (Таблица 7, п. 1.2.6)

Таблица 271 – Список продукции (order\_details)

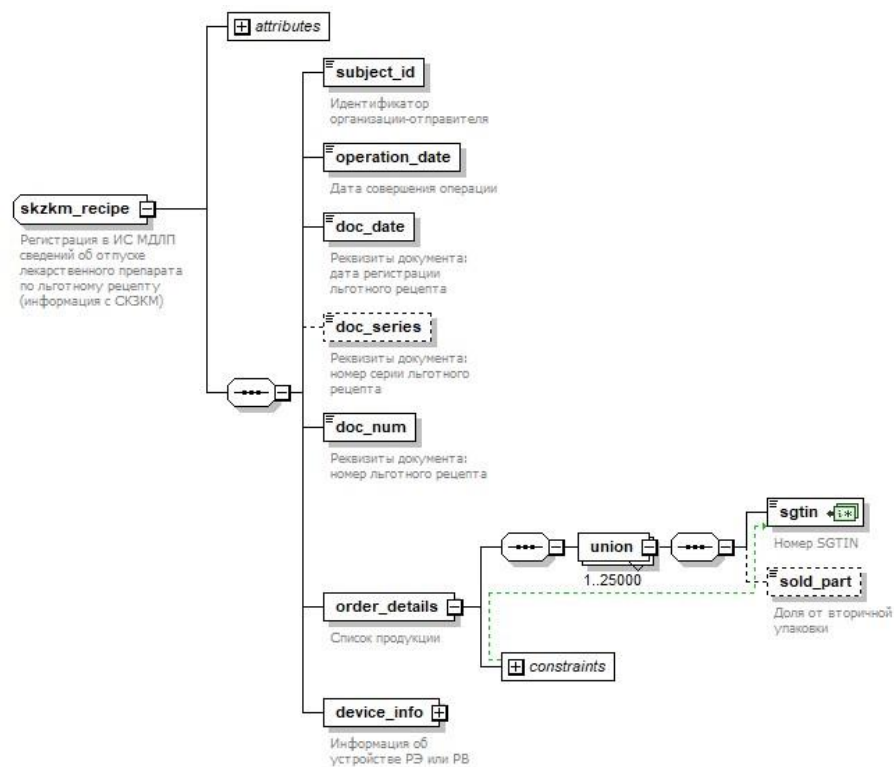
Наименование элемента	Сокращенное наименование (код) элемента	Признак типа элемента	Формат элемента	Признак обязательности элемента	Дополнительная информация
Номер SGTIN	<b>sgtin</b>	П		О	Тип: <b>sign_sgtin_type</b> . См. base_types.xsd (Таблица 1). Уникальный
Доля от вторичной упаковки	<b>sold_part</b>	П		Н	Тип: <b>part_type</b> . См. base_types.xsd (Таблица 1)

1.4.99        **Регистрация в ИС МДЛП сведений об отпуске лекарственного препарата по льготному рецепту с использованием ККТ (10522-recipe\_kkt.xsd)**

Диаграмма структуры регистрации в ИС МДЛП сведений об отпуске лекарственного препарата по льготному рецепту с использованием ККТ представлена на Рисунок 99.

В **10522-recipe\_kkt.xsd** содержатся ссылки на:

- base\_ref.xsd;
- base\_types.xsd.



Рисунок 99 – Диаграмма структуры регистрации в ИС МДЛП сведений об отпуске лекарственного препарата по льготному рецепту с использованием ККТ

Таблица 272 – Регистрация в ИС МДЛП сведений об отпуске лекарственного препарата по льготному рецепту с использованием ККТ (10522-recipe\_kkt.xsd)

Наименование элемента	Сокращенное наименование (код) элемента	Признак типа элемента	Формат элемента	Признак обязательности элемента	Дополнительная информация
Тип документа	<b>action_id</b>	А	N	О	Fixed = <b>10522</b>
Идентификатор организации-отправителя	<b>subject_id</b>	П		О	Тип: <b>subject_any_type</b> . См. base_types.xsd (Таблица 1)
ИНН организации	<b>inn</b>	П		О	Тип: <b>inn_type</b> . См. base_types.xsd (Таблица 1)
Детализация отпуска	<b>recipe_details</b>	С		О	Содержит: <b>receipt</b> , Таблица 273. Количество: min = 1, max = ∞

Таблица 273 – Детализация отпуска (перечень фискальных чеков, по которым был произведён отпуск (receipt))

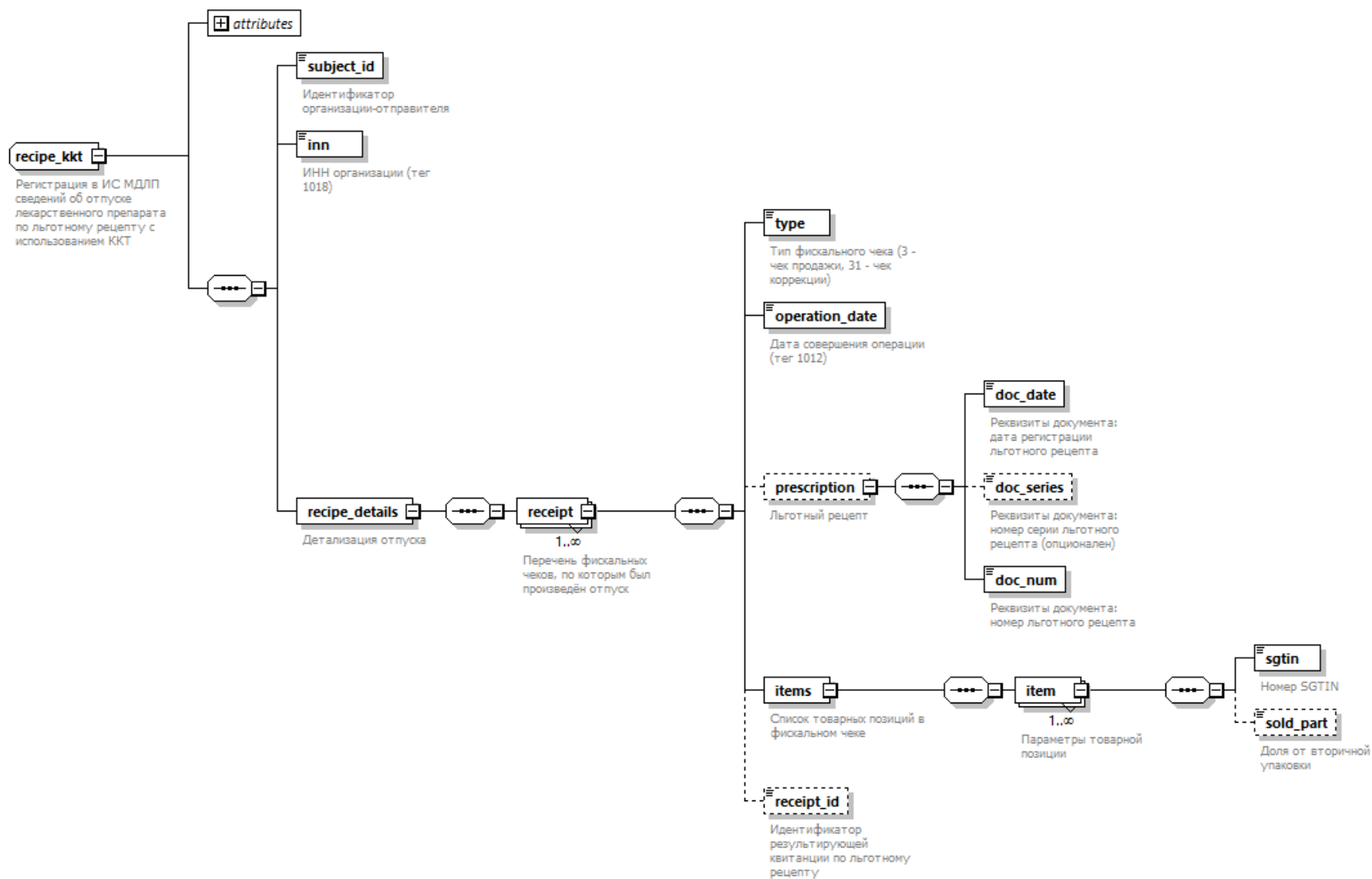
Наименование элемента	Сокращенное наименование (код) элемента	Признак типа элемента	Формат элемента	Признак обязательности элемента	Дополнительная информация
Номер фискального чека (тег 1040)	<b>number</b>	П		О	Тип: <b>string200_type</b> . См. base_types.xsd (Таблица 1)
Тип фискального чека (3 - чек продажи, 31 - чек коррекции)	<b>type</b>	П		О	Тип: <b>receipt_type_enum</b> . См. base_types.xsd (Таблица 1)
Версия формата фискальных данных (тег 1209)	<b>format_version</b>	П		О	Тип: <b>string200_type</b> . См. base_types.xsd (Таблица 1)
Дата совершения операции (тег 1012)	<b>operation_date</b>	П		О	Тип: <b>datetimeoffset</b> . См. base_types.xsd (Таблица 1)
Льготный рецепт	<b>prescription</b>	С		Н	Содержит: <b>prescription</b> , Таблица 274
Список товарных позиций в фискальном чеке	<b>items</b>	С		О	Содержит: <b>item</b> , Таблица 275. Количество: min = 1, max = ∞
Идентификатор результирующей квитанции по чеку	<b>receipt_id</b>	П		Н	Тип: <b>string64_type</b> . См. base_types.xsd (Таблица 1)

Таблица 274 - Льготный рецепт (prescription)

Наименование элемента	Сокращенное наименование (код) элемента	Признак типа элемента	Формат элемента	Признак обязательности элемента	Дополнительная информация
Реквизиты документа: номер льготного рецепта	<b>doc_num</b>	П		Н	Тип: <b>document_number_200_type</b> . См. base_types.xsd (Таблица 1)
Реквизиты документа: дата регистрации льготного рецепта	<b>doc_date</b>	П		Н	Тип: <b>date_type</b> . См. base_types.xsd (Таблица 1)
Реквизиты документа: номер серии льготного рецепта	<b>doc_series</b>	П		Н	Тип: <b>document_number_200_type</b> . См. base_types.xsd (Таблица 1)

Таблица 275 - Параметры товарной позиции (Item)

Наименование элемента	Сокращенное наименование (код) элемента	Признак типа элемента	Формат элемента	Признак обязательности элемента	Дополнительная информация
Номер SGTIN	<b>sgtin</b>	П		О	Тип: <b>sign_sgtin_type</b> . См. base_types.xsd (Таблица 1). Уникальный
Доля от вторичной упаковки	<b>sold_part</b>	П		Н	Тип: <b>part_type</b> . См. base_types.xsd (Таблица 1)

#### 1.4.100 Регистрация в ИС МДЛП сведений об отпуске по льготному рецепту лекарственных препаратов с невалидными КМ (информация с СКЗКМ) (10523-skzkm\_code\_error\_recipe.xsd)

Диаграмма структуры регистрации в ИС МДЛП сведений об отпуске по льготному рецепту лекарственных препаратов с невалидными КМ (информация с СКЗКМ) представлена на Рисунок 101.

В **10523-code\_error\_recipe.xsd** содержатся ссылки на:

- base\_ref.xsd;
- base\_types.xsd.



Рисунок 100 – Диаграмма структуры регистрации в ИС МДЛП сведений об отпуске по льготному рецепту лекарственных препаратов с невалидными КМ (информация с СКЗКМ)

Таблица 276 – Регистрация в ИС МДЛП сведений об отпуске по льготному рецепту лекарственных препаратов с невалидными КМ (информация с СКЗКМ) (10523-code\_error\_recipe.xsd)

Наименование элемента	Сокращенное наименование (код) элемента	Признак типа элемента	Формат элемента	Признак обязательности элемента	Дополнительная информация
Тип документа	<b>action_id</b>	A	N	O	Fixed = <b>10523</b>
Идентификатор организации-отправителя	<b>subject_id</b>	П		O	Тип: <b>subject_id_type</b> . См. base_types.xsd (Таблица 1)

Наименование элемента	Сокращенное наименование (код) элемента	Признак типа элемента	Формат элемента	Признак обязательности элемента	Дополнительная информация
Дата совершения операции	<b>operation_date</b>	П		О	Тип: <b>datetimeoffset</b> . См. base_types.xsd (Таблица 1)
Реквизиты документа: дата регистрации льготного рецепта	<b>doc_date</b>	П		О	Тип: <b>date_type</b> . См. base_types.xsd (Таблица 1)
Реквизиты документа: номер серии льготного рецепта	<b>doc_series</b>	П		Н	Тип: <b>document_number_200_type</b> . См. base_types.xsd (Таблица 1)
Реквизиты документа: номер льготного рецепта	<b>doc_num</b>	П		О	Тип: <b>document_number_200_type</b> . См. base_types.xsd (Таблица 1)
Список продукции	<b>order_details</b>	С		О	Содержит: <b>union</b> , Таблица 277. Количество: min = 1, max = 25 000
Информация об устройстве РЭ или РВ	<b>device_info</b>	С		О	Тип: <b>skzkm_info_type</b> . См. base_ref.xsd (Таблица 7, п. 1.2.6)

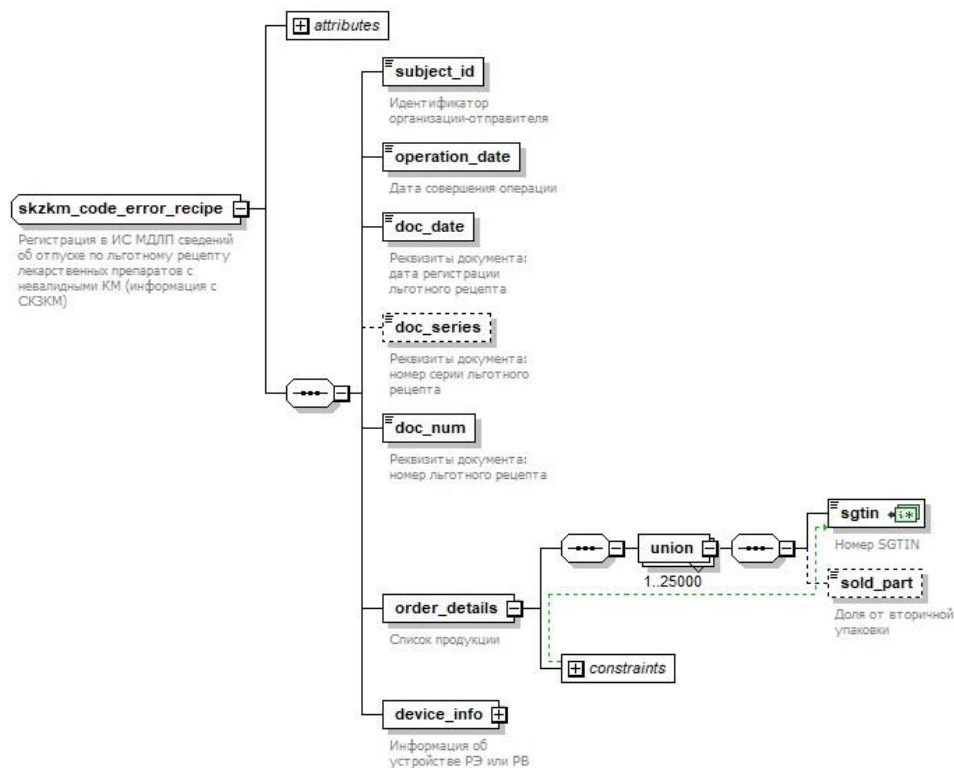
Таблица 277 – Список продукции (order\_details)

Наименование элемента	Сокращенное наименование (код) элемента	Признак типа элемента	Формат элемента	Признак обязательности элемента	Дополнительная информация
Номер SGTIN	<b>sgtin</b>	П		О	Тип: <b>sign_sgtin_type</b> . См. base_types.xsd (Таблица 1). Уникальный
Доля от вторичной упаковки	<b>sold_part</b>	П		Н	Тип: <b>part_type</b> . См. base_types.xsd (Таблица 1)

#### 1.4.101 Регистрация в ИС МДЛП сведений о выдаче лекарственного препарата для оказания медицинской помощи (информация с СКЗКМ) (10531-skzkm\_health\_care.xsd)

Диаграмма структуры регистрации в ИС МДЛП сведений о выдаче лекарственного препарата для оказания медицинской помощи (информация с СКЗКМ) представлена на Рисунок 101.

В 10531-skzkm\_health\_care.xsd содержатся ссылки на:

- base\_ref.xsd;
- base\_types.xsd.



Рисунок 101 – Диаграмма структуры регистрации в ИС МДЛП сведений о выводе из оборота лекарственного препарата в рамках оказания медицинской помощи (информация с СКЗКМ)

Таблица 278 – Регистрация в ИС МДЛП сведений о выводе из оборота лекарственного препарата в рамках оказания медицинской помощи (информация с СКЗКМ) (10531-skzkm\_health\_care.xsd)

Наименование элемента	Сокращенное наименование (код) элемента	Признак типа элемента	Формат элемента	Признак обязательности элемента	Дополнительная информация
Тип документа	<b>action_id</b>	А	N	О	Fixed = <b>10531</b>
Идентификатор организации-отправителя	<b>subject_id</b>	П		О	Тип: <b>subject_id_type</b> . См. base_types.xsd (Таблица 1)
Дата совершения операции	<b>operation_date</b>	П		О	Тип: <b>datetimeoffset</b> . См. base_types.xsd (Таблица 1)
Реквизиты документа, на основании которого осуществлена выдача - дата	<b>doc_date</b>	П		О	Тип: <b>date_type</b> . См. base_types.xsd (Таблица 1)
Реквизиты документа, на основании которого осуществлена выдача - номер	<b>doc_num</b>	П		О	Тип: <b>document_number_200_type</b> . См. base_types.xsd (Таблица 1)
Список продукции	<b>order_details</b>	С		О	Содержит: <b>union</b> , Таблица 279. Количество: min = 1, max = 25 000
Информация об устройстве РЭ или РВ	<b>device_info</b>	С		О	Тип: <b>skzkm_info_type</b> . См. base_ref.xsd (Таблица 7, п. 1.2.6)

Таблица 279 – Список продукции (order\_details - union)

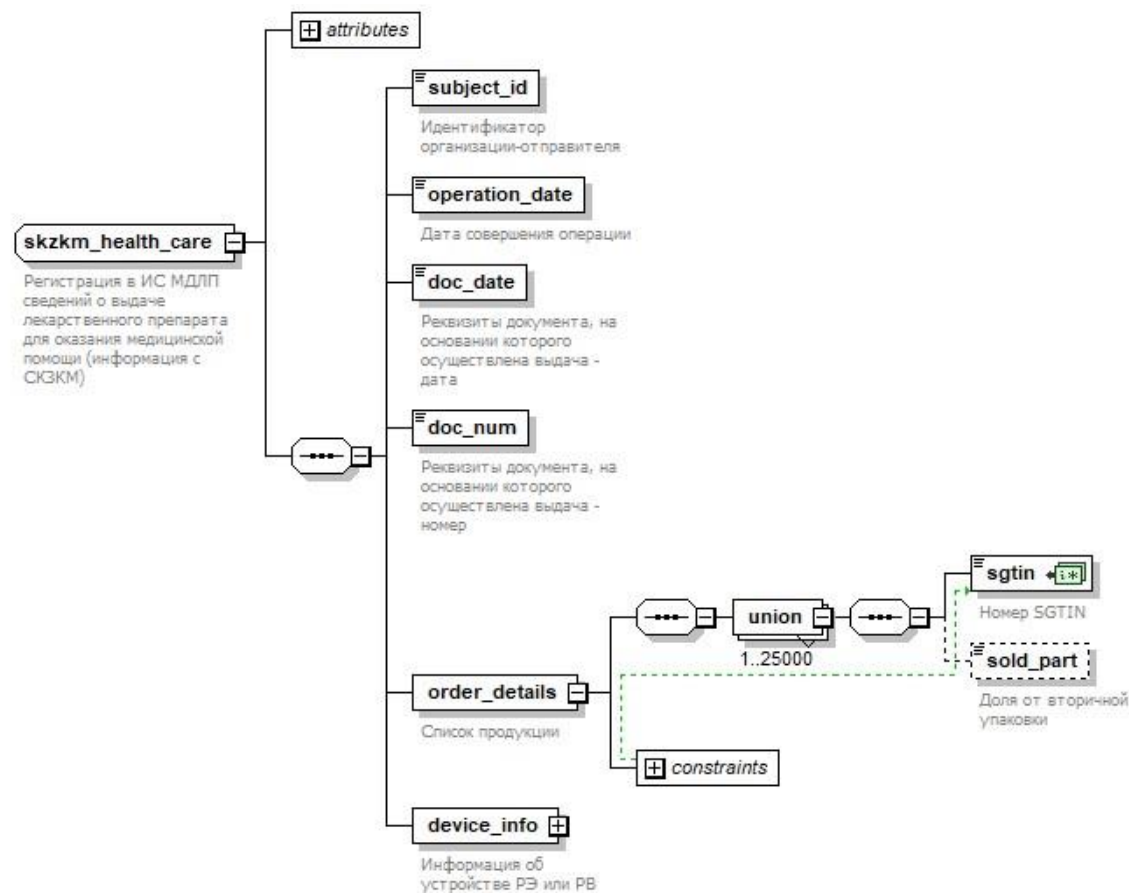
Наименование элемента	Сокращенное наименование (код) элемента	Признак типа элемента	Формат элемента	Признак обязательности элемента	Дополнительная информация
Номер SGTIN	<b>sgtin</b>	П		О	Тип: <b>sign_sgtin_type</b> . См. base_types.xsd (Таблица 1). Уникальный
Доля от вторичной упаковки	<b>sold_part</b>	П		Н	Тип: <b>part_type</b> . См. base_types.xsd (Таблица 1)

#### 1.4.102 Регистрация в ИС МДЛП сведений о выдаче для оказания медицинской помощи лекарственных препаратов с невалидными КМ (информация с СКЗКМ) (10532-skzkm\_code\_error\_healthcare.xsd)

Диаграмма структуры регистрации в ИС МДЛП сведений о выдаче для оказания медицинской помощи лекарственных препаратов с невалидными КМ (информация с СКЗКМ) представлена на Рисунок 102.

В 10532-skzkm\_code\_error\_healthcare.xsd содержатся ссылки на:

- base\_ref.xsd;
- base\_types.xsd.



Рисунок 102 – Диаграмма структуры регистрации в ИС МДЛП сведений о выдаче для оказания медицинской помощи лекарственных препаратов с невалидными КМ (информация с СКЗКМ)

Таблица 280 – Регистрация в ИС МДЛП сведений о выдаче для оказания медицинской помощи лекарственных препаратов с невалидными КМ (информация с СКЗКМ) (10532-skzkm\_code\_error\_healthcare.xsd)

Наименование элемента	Сокращенное наименование (код) элемента	Признак типа элемента	Формат элемента	Признак обязательности элемента	Дополнительная информация
Тип документа	<b>action_id</b>	А	N	О	Fixed = <b>10532</b>
Идентификатор организации-отправителя	<b>subject_id</b>	П		О	Тип: <b>subject_id_type</b> . См. base_types.xsd (Таблица 1)
Дата совершения операции	<b>operation_date</b>	П		Н	Тип: <b>datetimeoffset</b> . См. base_types.xsd (Таблица 1)
Реквизиты документа, на основании которого осуществлена выдача - дата	<b>doc_date</b>	П		Н	Тип: <b>date_type</b> . См. base_types.xsd (Таблица 1)
Реквизиты документа, на основании которого осуществлена выдача - номер	<b>doc_num</b>	П		Н	Тип: <b>document_number_200_type</b> . См. base_types.xsd (Таблица 1)
Льготный рецепт	<b>prescription</b>	С		Н	Содержит: Таблица 281
Список продукции	<b>order_details</b>	С		Н	Содержит: <b>union</b> , Таблица 282 Количество: min = 1, max = 25 000
Информация об устройстве РЭ или РВ	<b>device_info</b>	С		Н	Тип: <b>skzkm_info_type</b> . См. base_ref.xsd (Таблица 7, п. 1.2.6)

Таблица 281 – Льготный рецепт (prescription)

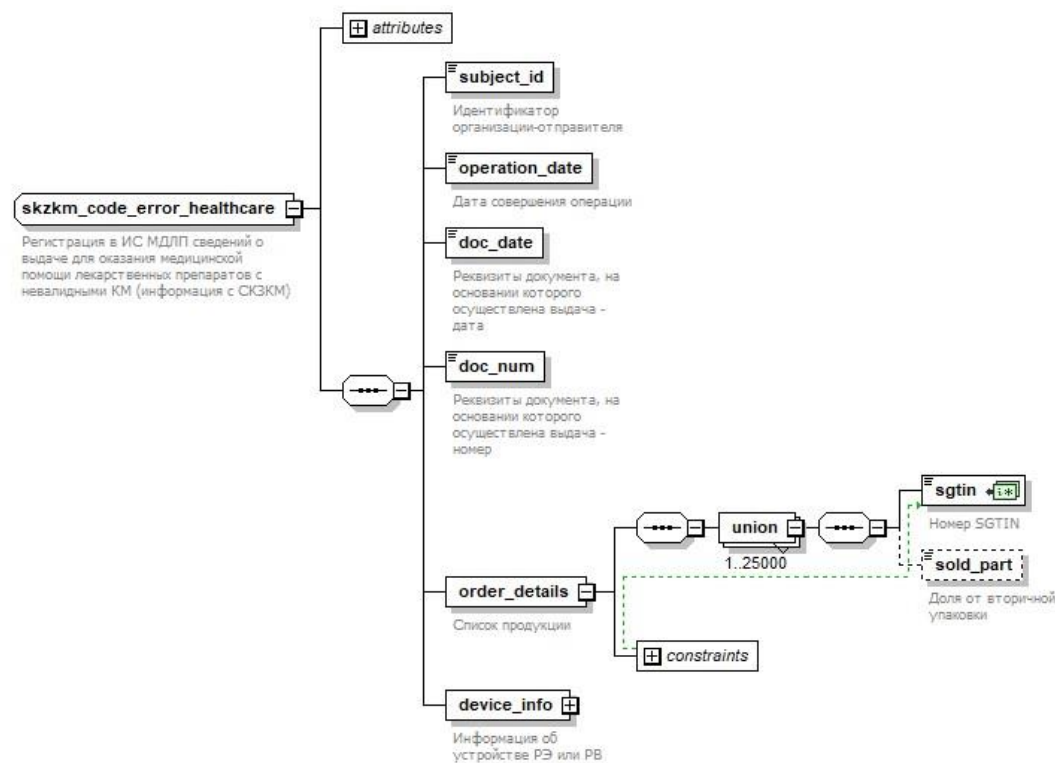
Наименование элемента	Сокращенное наименование (код) элемента	Признак типа элемента	Формат элемента	Признак обязательности элемента	Дополнительная информация
Реквизиты документа: номер льготного рецепта	<b>doc_num</b>	П		Н	Тип: <b>document_number_200_type</b> . См. base_types.xsd (Таблица 1)
Реквизиты документа: дата регистрации льготного рецепта	<b>doc_date</b>	П		Н	Тип: <b>date_type</b> . См. base_types.xsd (Таблица 1)

Наименование элемента	Сокращенное наименование (код) элемента	Признак типа элемента	Формат элемента	Признак обязательности элемента	Дополнительная информация
Реквизиты документа: номер серии льготного рецепта	<b>doc_series</b>	П		Н	Тип: <b>document_number_200_type</b> . См. base_types.xsd (Таблица 1)

Таблица 282 – Список продукции (order\_details - union)

Наименование элемента	Сокращенное наименование (код) элемента	Признак типа элемента	Формат элемента	Признак обязательности элемента	Дополнительная информация
Номер SGTIN	<b>sgtin</b>	П		Н	Уникальный. Тип: <b>sign_sgtin_type</b> . См. base_types.xsd (Таблица 1)
Доля от вторичной упаковки	<b>sold_part</b>	П		Н	Тип: <b>part_type</b> . См. base_types.xsd (Таблица 1)

#### 1.4.103 Регистрация в ИС МДЛП сведений о подключении регистратора выбытия (20521-service\_disposal\_registrar.xsd)

Диаграмма структуры регистрации в ИС МДЛП сведений о подключении регистратора выбытия представлена на Рисунок 103.

В 20521-service\_disposal\_registrar.xsd содержатся ссылки на:

- base\_ref.xsd;
- base\_types.xsd.



Рисунок 103 – Диаграмма структуры регистрации в ИС МДЛП сведений о подключении регистратора выбытия

Таблица 283 – Регистрация в ИС МДЛП сведений о подключении регистратора выбытия (20521-service\_disposal\_registrar.xsd)

Наименование элемента	Сокращенное наименование (код) элемента	Признак типа элемента	Формат элемента	Признак обязательности элемента	Дополнительная информация
Тип документа	<b>action_id</b>	A	N	O	Fixed = <b>20521</b>

Наименование элемента	Сокращенное наименование (код) элемента	Признак типа элемента	Формат элемента	Признак обязательности элемента	Дополнительная информация
Идентификатор организации-отправителя	<b>subject_id</b>	П		О	Тип: <b>subject_id_type</b> . См. base_types.xsd (Таблица 1)
Дата совершения операции	<b>operation_date</b>	П		О	Тип: <b>datetimeoffset</b> . См. base_types.xsd (Таблица 1)
Реквизиты документа: дата регистрации льготного рецепта	<b>doc_date</b>	П		О	Тип: <b>date_type</b> . См. base_types.xsd (Таблица 1)
Реквизиты документа: номер серии льготного рецепта	<b>doc_series</b>	П		Н	Тип: <b>document_number_200_type</b> . См. base_types.xsd (Таблица 1)
Реквизиты документа: номер льготного рецепта	<b>doc_num</b>	П		О	Тип: <b>document_number_200_type</b> . См. base_types.xsd (Таблица 1)
Список продукции	<b>order_details</b>	С		О	Содержит: <b>union</b> , Таблица 284. Количество: min = 1, max = 25 000271
Информация об устройстве РЭ или РВ	<b>device_info</b>	С		О	Тип: <b>skzkm_info_type</b> . См. base_ref.xsd (Таблица 7, п. 1.2.6)

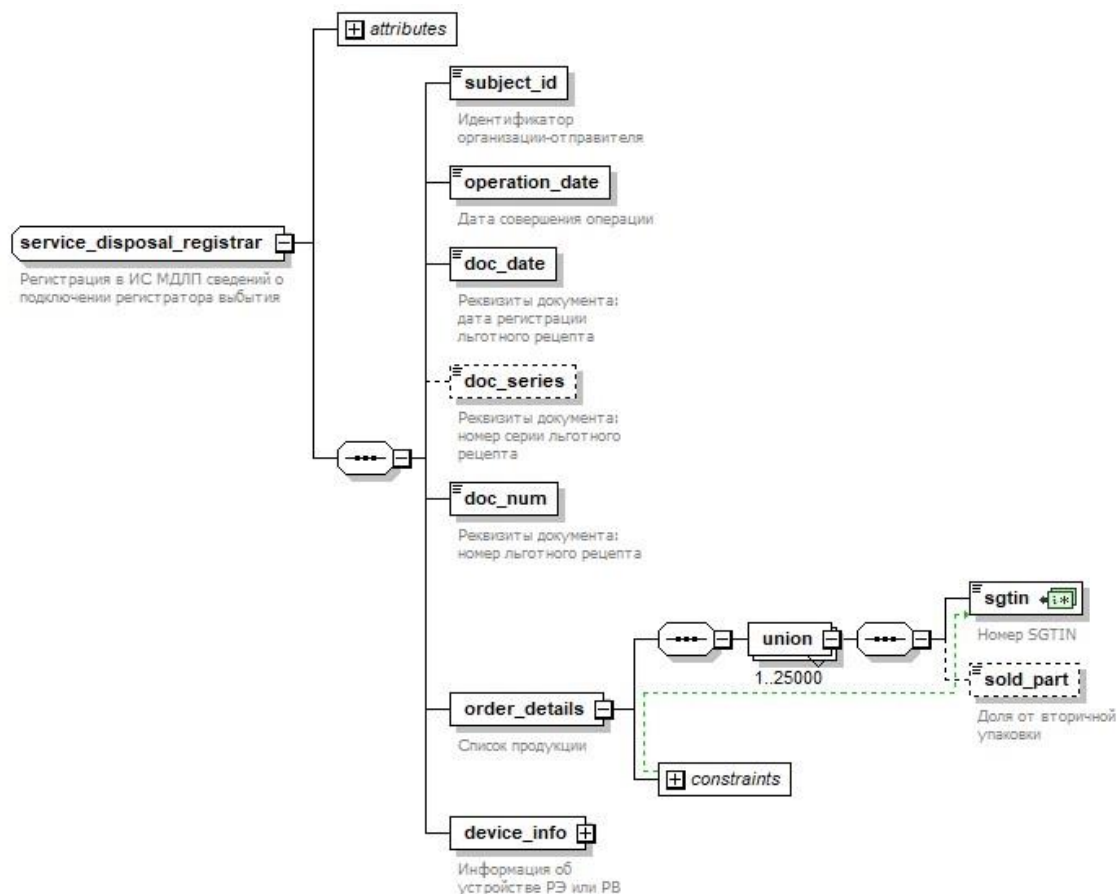
Таблица 284 – Список продукции (order\_details - union)

Наименование элемента	Сокращенное наименование (код) элемента	Признак типа элемента	Формат элемента	Признак обязательности элемента	Дополнительная информация
Номер SGTIN	<b>sgtin</b>	П		О	Уникальный. Тип: <b>sign_sgtin_type</b> . См. base_types.xsd (Таблица 1)
Доля от вторичной упаковки	<b>sold_part</b>	П		Н	Тип: <b>part_type</b> . См. base_types.xsd (Таблица 1)